

# ESPACE

libretto di istruzioni del veicolo







## Benvenuti a bordo del vostro veicolo

Questo manuale utente contiene le informazioni richieste:

- conoscere il vostro veicolo e, grazie a ciò, beneficiare pienamente e nelle migliori condizioni di utilizzo di tutte le funzionalità ed i perfezionamenti tecnici di cui è dotato.
- garantire la continuità di funzionamento ottimale, osservando i semplici ma rigorosi consigli di manutenzione.
- fare fronte, senza eccessive perdite di tempo, alle operazioni che non richiedono l'intervento di un tecnico specializzato.

I pochi minuti che dedicherete alla lettura di questo manuale saranno largamente compensati dalle informazioni e dalle indicazioni fornite nonché dalle funzioni e innovazioni tecniche che scoprirete. Nel caso in cui la lettura di questo libretto vi lasciasse nel dubbio riguardo a qualsiasi argomento, i tecnici della nostra Rete si premureranno di fornirvi qualsiasi informazione complementare da voi richiesta.

Per assistenza, vedere i seguenti simboli:

 e  Visibili sul veicolo, indicano di consultare il libretto per reperire informazioni dettagliate e/o per individuare i limiti di funzionamento in funzione dell'equipaggiamento del veicolo.

→ ovunque nel manuale indica il trasferimento a una pagina.

 in un punto qualsiasi nel manuale indica un pericolo o una norma di sicurezza.

La descrizione dei modelli, indicati in questo libretto, è stata stabilita a partire dalle caratteristiche tecniche note alla data di redazione del presente documento. **Il manuale raggruppa l'insieme degli equipaggiamenti (di serie o opzionali) esistenti per questi modelli; la loro presenza sul veicolo dipende dalla versione, dalle opzioni scelte e dal paese di commercializzazione.**

**Nel presente libretto di istruzioni possono inoltre essere descritti equipaggiamenti che verranno resi disponibili entro un anno a partire dalla data di pubblicazione.**

**Gli schemi riportati nel libretto di istruzioni sono forniti solo come esempio.**

Buon viaggio al volante del vostro veicolo.

Tradotto dal francese. La riproduzione o la traduzione, anche parziale, sono proibite senza previa autorizzazione scritta del costruttore del veicolo.

# SOMMARIO

<b>Benvenuti a bordo del vostro veicolo .....</b>	<b>4</b>	Serbatoio di carburante .....	142
Esterno .....	4	<b>Guida.....</b>	<b>145</b>
Abitacolo .....	6	Rodaggio .....	145
Posto di guida .....	8	Avviamento, Spegnimento del motore.....	146
Assistenza alla guida .....	10	Comando del cambio.....	150
Sicurezza a bordo.....	12	Sistema di frenata rigenerativa .....	154
Identificazione di un veicolo - Etichette .....	14	Particolarità dei motori a benzina .....	156
Vano motore (manutenzione ordinaria) .....	16	Freno di stazionamento .....	158
riparazione .....	18	Ambiente.....	163
Veicolo E-Tech full hybrid .....	20	Consigli manutenzione e antinquinamento.....	164
<b>Come acquisire familiarità con il veicolo .....</b>	<b>22</b>	Consigli di guida, guida ecologica .....	165
Veicolo E-tech full hybrid (HEV) .....	22	Avvisatore di perdita di pressione degli pneumatici.....	169
Carta .....	28	Dispositivi di correzione e di assistenza alla guida.....	174
Chiave digitale .....	37	Funzioni di assistenza alla guida aggiuntive .....	182
Porte e parti apribili.....	40	Limitatore di velocità .....	239
Nei posti anteriori.....	51	Regolatore di velocità .....	243
Posti posteriori.....	56	Regolatore di velocità adattivo .....	247
Cinture di sicurezza .....	60	Parcheggio assistito .....	264
Dispositivi di sicurezza addizionali .....	66	Chiamata di emergenza .....	295
Sicurezza dei bambini .....	75	<b>Comfort.....</b>	<b>298</b>
Seggiolini per bambini .....	81	Multi-Sense.....	298
Sicurezza dei bambini: disattivazione, attivazione dell'airbag passeggero anteriore .....	96	Aeratori, riscaldamento e climatizzazione. ....	299
Posto di guida .....	99	Equipaggiamento multimediale.....	312
computer di bordo.....	102	Equipaggiamento abitacolo .....	314
Spie.....	117	Vani portaoggetti nell'abitacolo .....	319
Sterzata .....	122	Trasporto di oggetti.....	324
Vista posteriore.....	124	<b>Manutenzione.....</b>	<b>331</b>
Illuminazione e segnali .....	126	Accesso al motore, livelli .....	331
AVVISATORI ACUSTICI E LUMINOSI .....	135	Batteria: .....	340
Tergivetri .....	136	Pulizia .....	342

# SOMMARIO

<b>Consigli pratici.....</b>	<b>346</b>
Pneumatici .....	346
riparazione .....	360
Fari, luci: sostituzione delle lampadine.....	365
Spazzole dei tergivetri: sostituzione .....	369
Fusibili.....	371
Installazione e utilizzo di accessori.....	374
anomalie di funzionamento.....	376
<b>Caratteristiche tecniche .....</b>	<b>382</b>
Informazioni sul veicolo .....	382
Pezzi di ricambio e riparazioni.....	390
giustificativi di manutenzione.....	391
Controllo anticorrosione.....	397

# ESTERNO

1

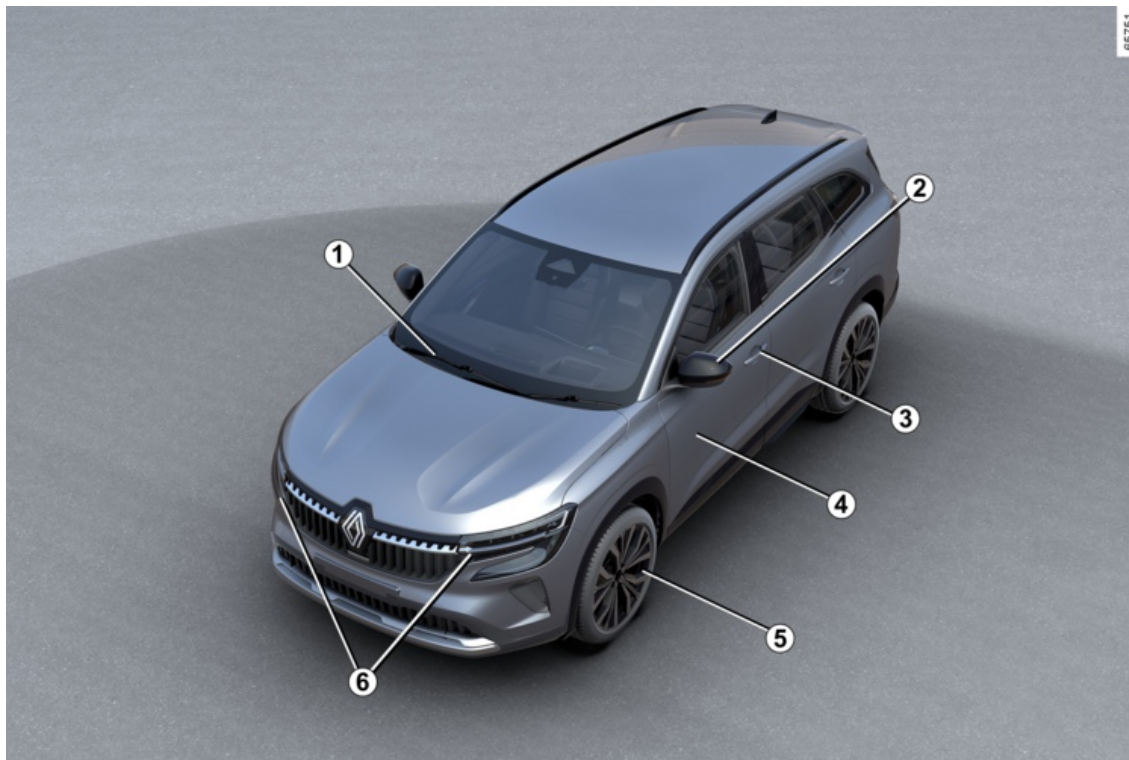

05751

# ESTERNO

**1. Alzavetri elettrici → 314**

Tergivetri → 136

Disappannamento → 303

**2. Retrovisori → 124**

**3. Carta → 28**

Bloccaggio/sbloccaggio delle porte → 41

**4. Manutenzione carrozzeria → 342**

**5. Pneumatici → 346**

**6. Luci: funzionamento → 126**

Luci: sostituzione → 365

# ABITACOLO

1

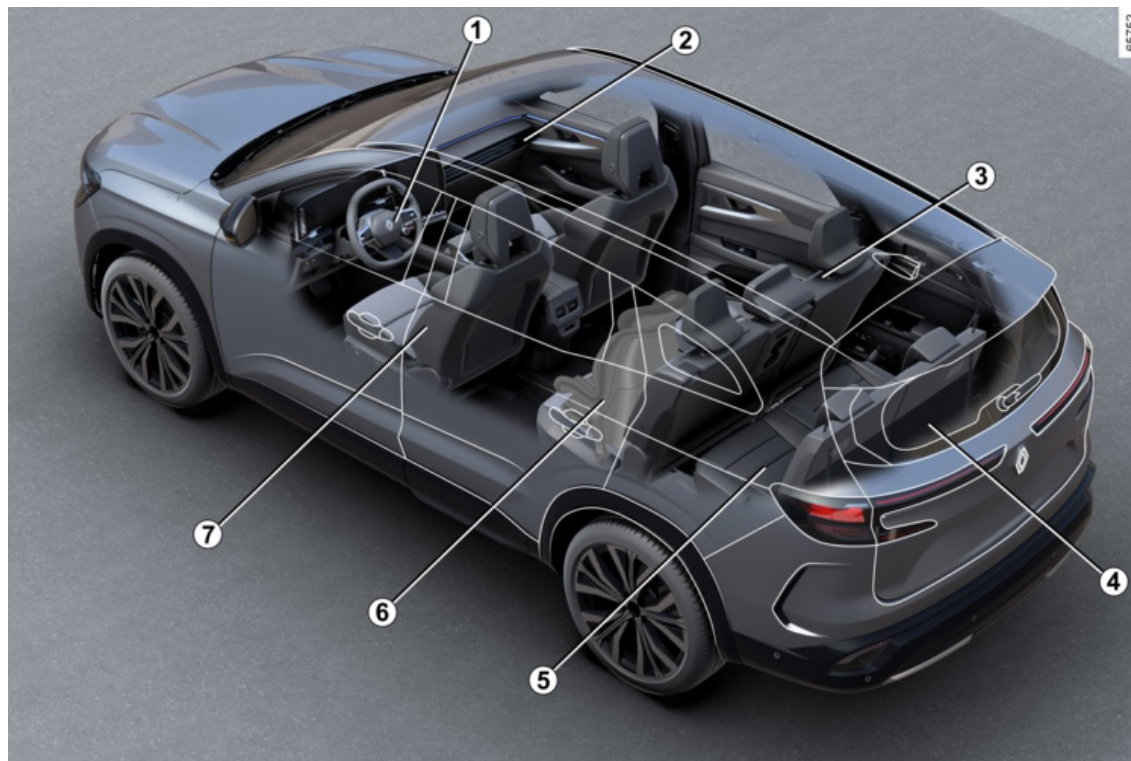

6 - Benvenuti a bordo del vostro veicolo



# ABITACOLO

1. Regolazione della posizione di guida ➔ **60**
2. Vani portaoggetti dell'abitacolo ➔ **319**
3. Poggiatesta posteriori ➔ **56**  
Sedile unico posteriore ➔ **57**
4. Vani portaoggetti del bagagliaio ➔ **324**
5. Sedili posteriori terza fila (a seconda del veicolo) ➔ **57**
6. Sicurezza dei bambini ➔ **75**
7. Poggiatesta anteriori ➔ **51**  
Sedili anteriori ➔ **51**

# POSTO DI GUIDA

1

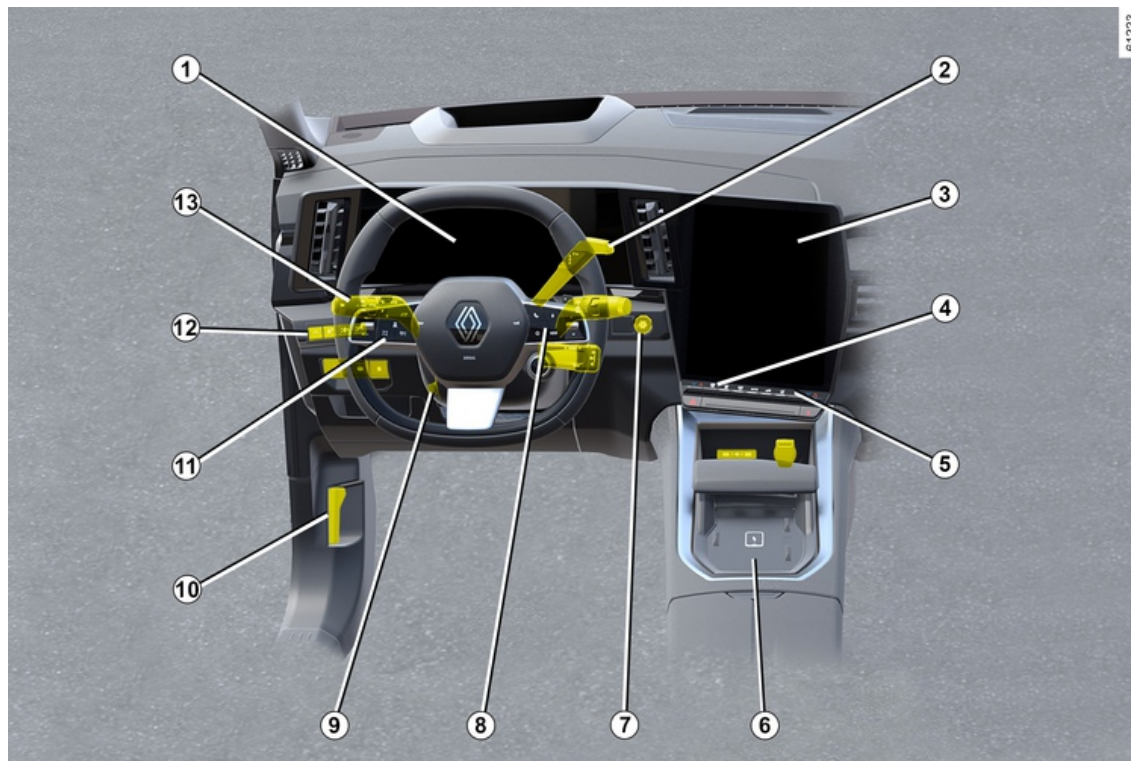

# POSTO DI GUIDA

1. Quadro della strumentazione ➔ 117
2. Leva del cambio ➔ 150
3. Frontale multimediale ➔ 312
4. Sedili riscaldati ➔ 52 o ➔ 53
5. Riscaldamento/climatizzazione ➔ 299
6. Zona di ricarica del telefono ➔ 319
7. Pulsante di avviamento/spengimento del motore ➔ 146
8. Comandi del computer di bordo ➔ 102
9. Regolazione del volante ➔ 122
10. Rilascio del cofano ➔ 331
11. Limitatore di velocità ➔ 239  
Regolatore di velocità ➔ 243  
Regolatore di velocità adattivo Stop and Go ➔ 247
12. Freno di stazionamento assistito ➔ 158
13. Illuminazione esterna ➔ 126

# ASSISTENZA ALLA GUIDA

1

61224



# ASSISTENZA ALLA GUIDA

- ABS (antibloccaggio delle ruote) → 174
- ESC (controllo dinamico della stabilità) → 175
- Assistenza alla frenata
- Assistenza alla partenza in salita → 177
- Autohold → 161
- Prevenzione uscita dalla carreggiata → 183
- Prevenzione uscita dalla carreggiata di emergenza → 190
- Frenata attiva di emergenza → 208
- Frenata attiva di emergenza in retromarcia → 236
- Avviso di angolo morto → 198
- Avvertenza di distanza di sicurezza → 204
- Rilevamento cartelli stradali → 217
- Limitatore di velocità → 239
- Regolatore di velocità → 243
- Assistenza alla guida attiva → 221
- Park Assist → 264
- Telecamera di retromarcia → 270
- Telecamera 360° → 278
- Spia uscita parcheggio → 287
- Park Assist → 273
- Avvisatore di perdita di pressione degli pneumatici → 169

# SICUREZZA A BORDO

1

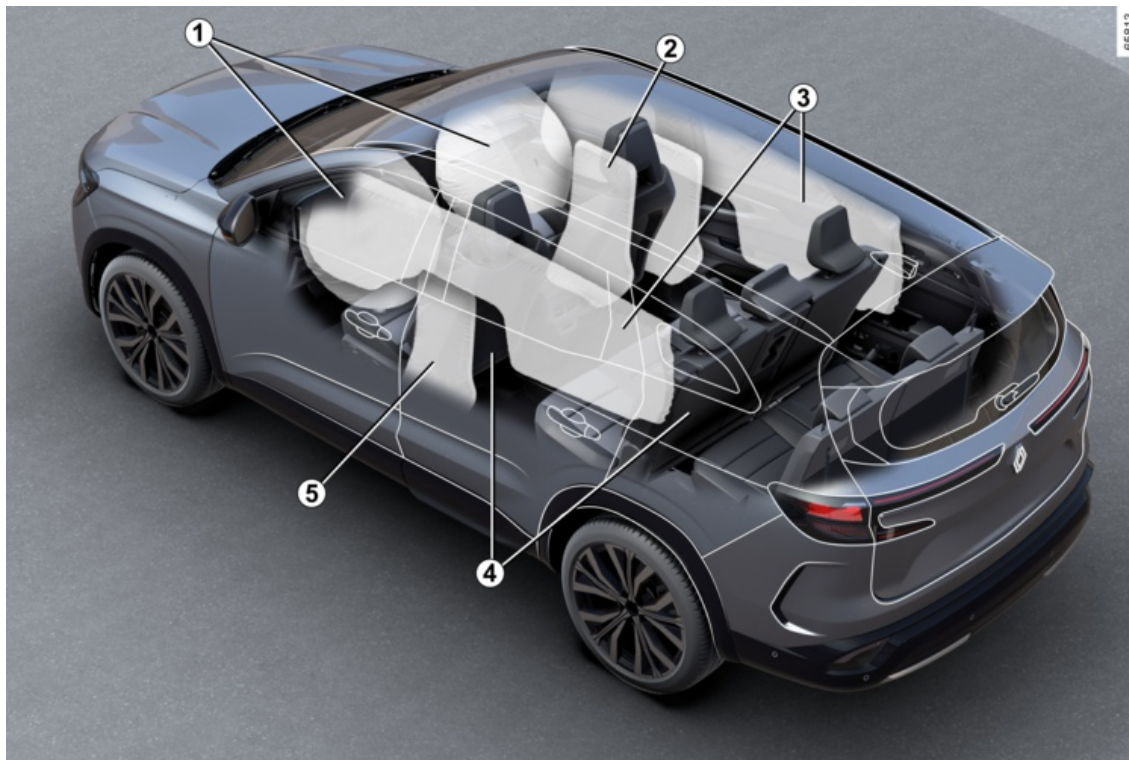

# SICUREZZA A BORDO

1. Airbags Anteriore → 66
2. Airbags Centrale → 72
3. Airbags tendine → 72
4. Cinture di sicurezza → 60
5. Airbags laterali → 72

# IDENTIFICAZIONE DI UN VEICOLO - ETICHETTE

1

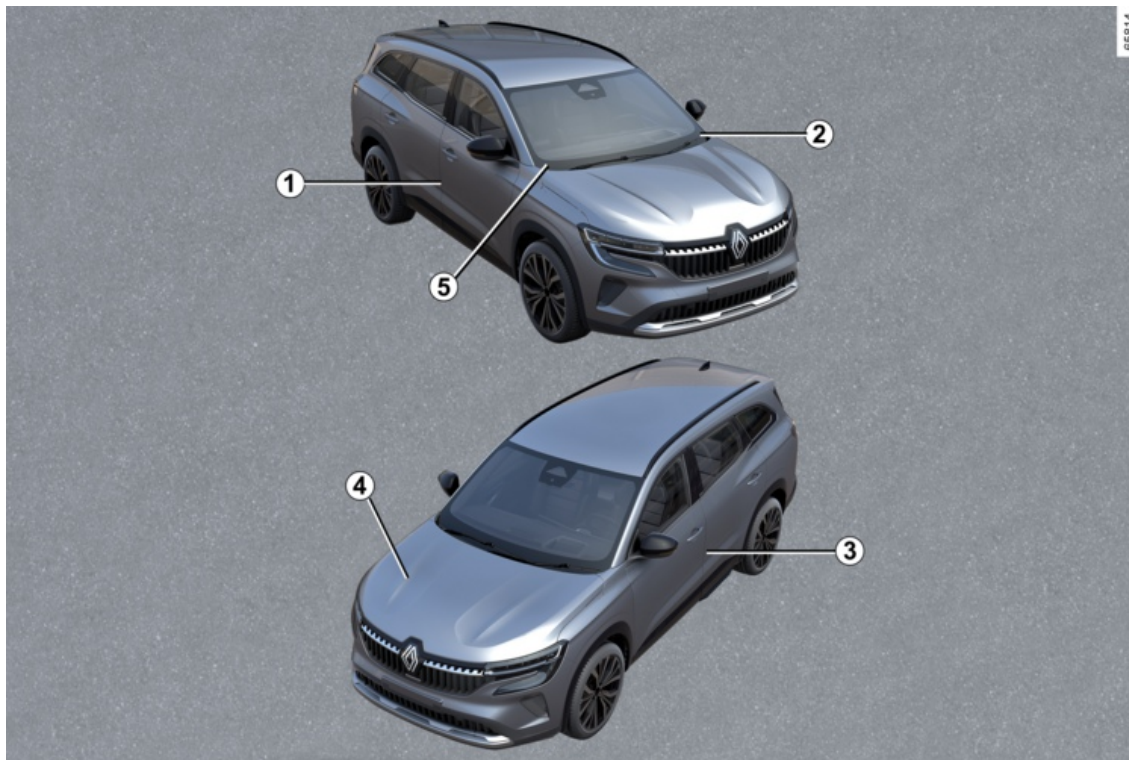



# IDENTIFICAZIONE DI UN VEICOLO - ETICHETTE

1. Targhetta d'identificazione veicolo → **382**
2. Promemoria numero di identificazione veicolo → **382**
3. Etichetta di pressione di gonfiaggio degli pneumatici → **348**
4. Targhetta di identificazione motore → **383**
5. Informazioni tecniche per i servizi di emergenza → **382**

## VANO MOTORE (MANUTENZIONE ORDINARIA)

1

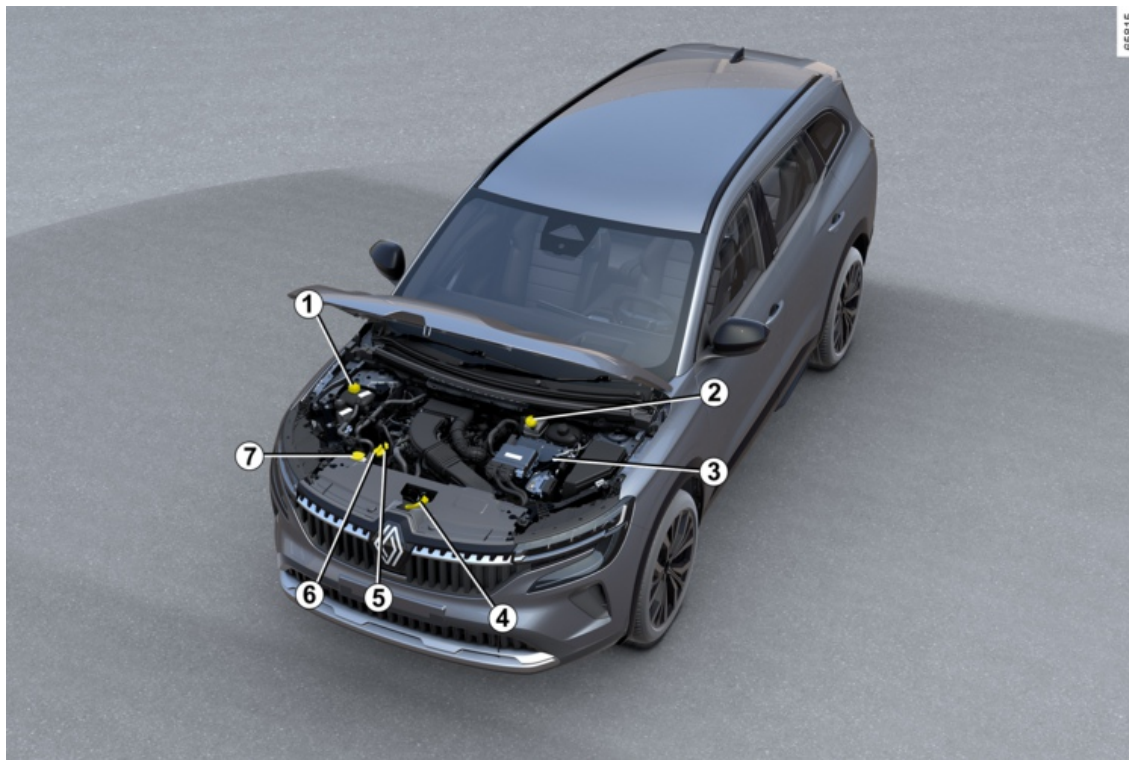

## VANO MOTORE (MANUTENZIONE ORDINARIA)

1. Liquido di raffreddamento → **336**
2. Liquido dei freni → **337**
3. Terminali della batteria del telecomando → **340**, → **22**, → **362**
4. Apertura del cofano → **331**
5. Astina livello olio motore → **332**
6. Tappo del serbatoio dell'olio motore → **332**
7. Prodotto lavavetri → **338**

# RIPARAZIONE

1

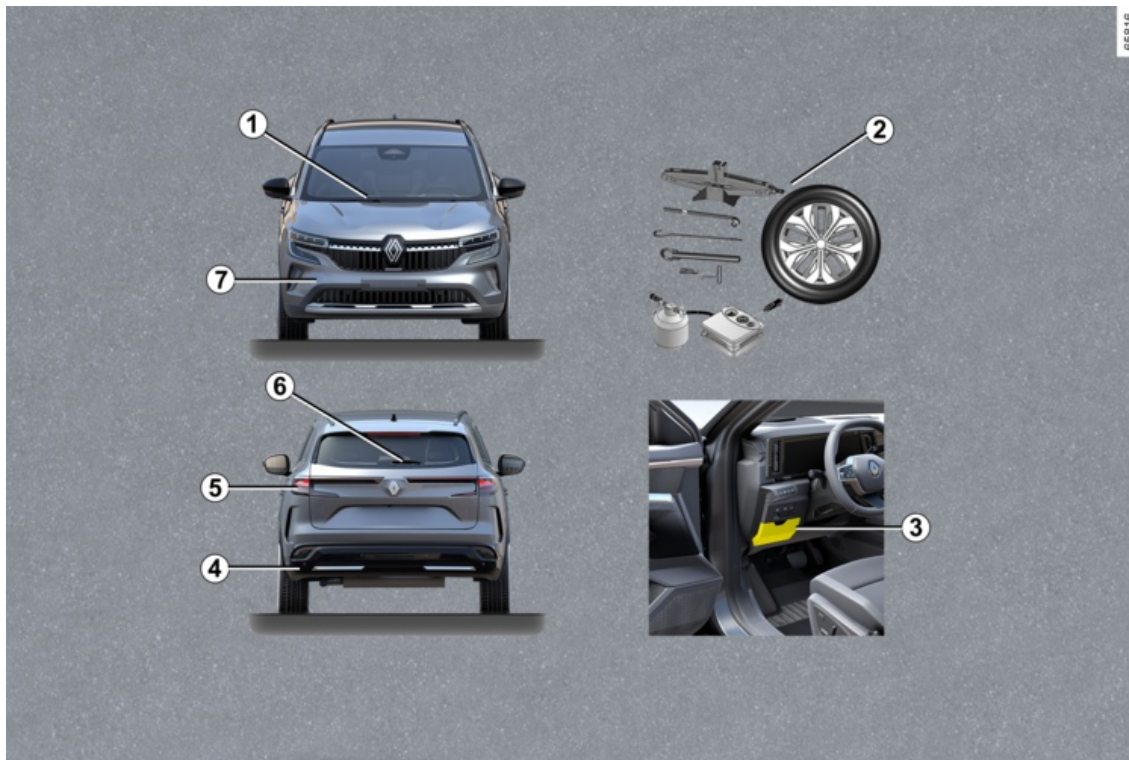

# RIPARAZIONE

1. Sostituzione delle spazzole del tergivetro ➔ **369**
2. Foratura: ➔ **353**attrezzi, ruota di scorta ➔ **355**, cambio di una ruota ➔ **358**, kit di gonfiaggio pneumatici ➔ **350**
3. Fusibili ➔ **371**
4. Punto di traino posteriore ➔ **360**
5. Sostituzione delle luci indicatori di direzione ➔ **365**
6. Sostituzione della spazzola del tergivetro posteriore ➔ **369**
7. Punto di traino anteriore ➔ **360**

# VEICOLO E-TECH FULL HYBRID

1

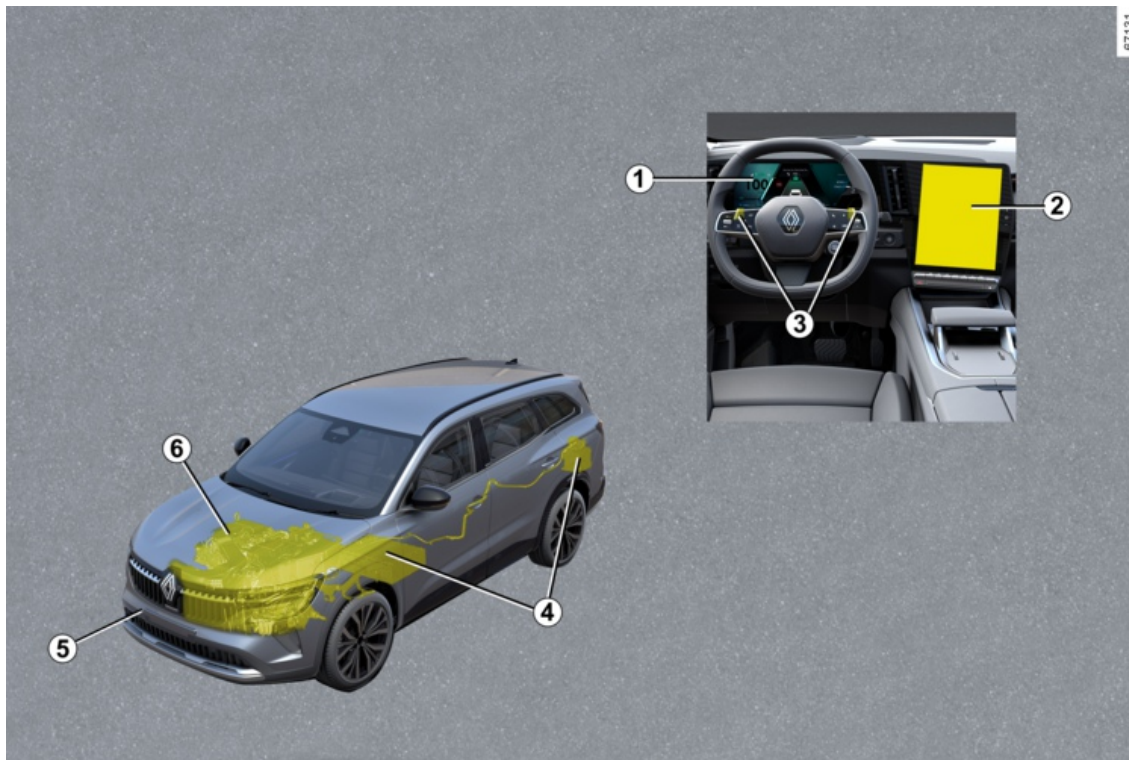

# VEICOLO E-TECH FULL HYBRID

E-Tech full hybrid Sistema del veicolo : introduzione ➔ **22**

E-Tech full hybrid Sistema del veicolo : raccomandazioni importanti ➔ **27**

**1. Spie ➔ 117**

Display e indicatori ➔ **110**

Misuratore di energia ➔ **167**

**2. Parcheggio assistito ➔ 264**

**3. Levette di modifica frenata rigenerativa ➔ 154**

**4. Batterie ➔ 22**

**5. Traino, soccorso ➔ 360**

**6. Liquido di raffreddamento ➔ 337**

# VEICOLO E-TECH FULL HYBRID (HEV)

## Introduzione

2

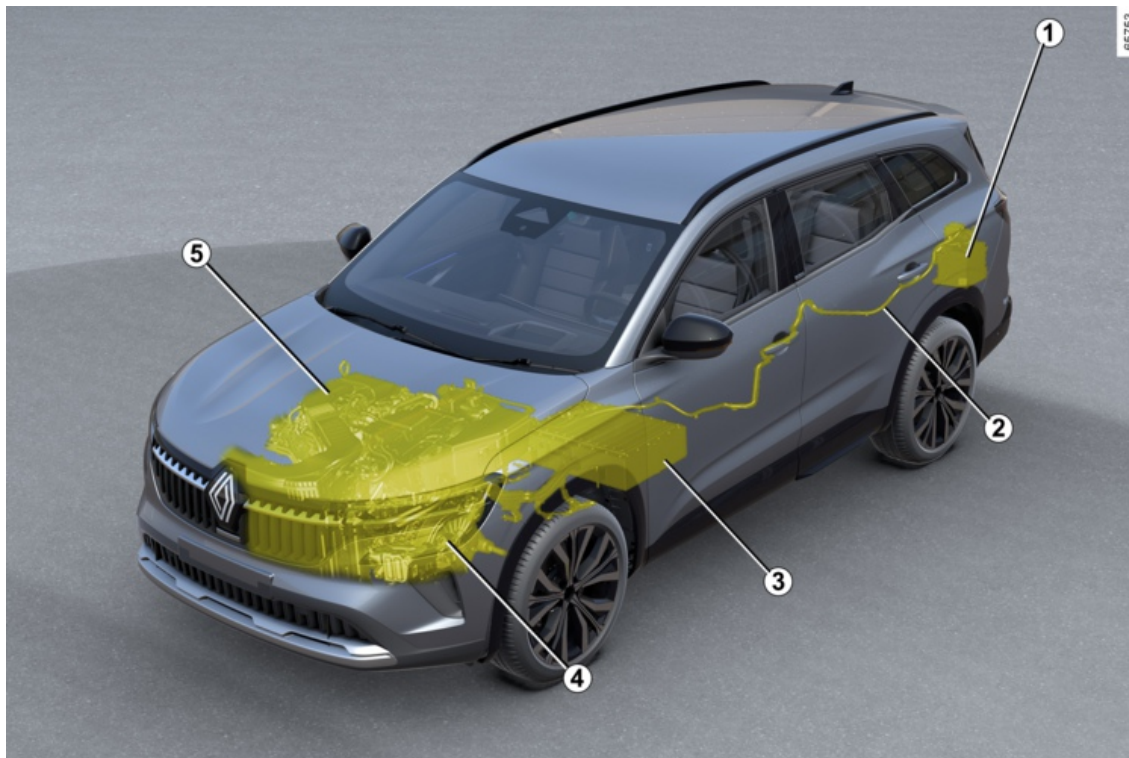



# VEICOLO E-TECH FULL HYBRID (HEV)

1. Batteria "12 Volt"
2. Cablaggio di potenza elettrica di color arancione
3. Batteria di trazione da 400 V
4. Motorino elettrico
5. Motore a combustione

Il sistema del veicolo E-Tech full hybrid utilizza un motore elettrico per migliorare le prestazioni del motore a combustione (accelerazione, avviamento e così via).

Il veicolo dispone di maggiore coppia in accelerazione e consuma meno carburante.

Il veicolo può muoversi anche in modalità di funzionamento completamente elettrico senza assistenza da parte del motore a combustione, utilizzando l'energia accumulata nella batteria di trazione da "400 V".

## Batterie

Il veicolo E-Tech full hybrid è dotato di due tipi di batteria:

- una batteria di trazione da "400 V";
- una batteria secondaria "12 V".

## Batteria di trazione da "400 V"

Questa batteria, situata sotto il pianale posteriore, accumula l'energia neces-

saria per il corretto funzionamento del motore elettrico.

Come tutte le batterie, si scarica quando viene utilizzata. La batteria di trazione viene caricata:

- durante le fasi di decelerazione del veicolo;
- quando il motore a combustione si avvia automaticamente per fungere da generatore.

L'autonomia del vostro veicolo in modalità di funzionamento elettrico dipende dal livello di carica della batteria di trazione, nonché dallo stile di guida e dai componenti che consumano energia (aria condizionata, sistema di riscaldamento ecc.).

In caso di scarica della batteria di trazione, solo il motore a combustione fa muovere il veicolo fino a quando la batteria di trazione non è sufficientemente ricaricata.

Il sistema di climatizzazione del veicolo viene utilizzato per raffreddare la batteria di trazione. Per preservare la durata della batteria di trazione, fare controllare l'impianto di climatizzazione da un professionista qualificato. In particolare se si nota una riduzione delle prestazioni della climatizzazione.

Se il veicolo è parcheggiato per un lungo periodo di tempo, avviare il motore a intervalli regolari (circa una volta al

mes) e verificare che la spia  sia visualizzata in blu sul quadro della strumentazione.

In tal caso, la batteria deve essere ricaricata: lasciare il motore acceso fino a quando la spia non diventa blu ➔ 110.

La mancata osservanza di questa precauzione può causare danni alla batteria di trazione e rendere impossibile l'avviamento del veicolo.

## VEICOLO E-TECH FULL HYBRID (HEV)

2



Il sistema elettrico del veicolo E-Tech full hybrid utilizza una corrente continua di circa 400 V.

Il sistema può raggiungere temperature elevate, mentre e dopo che si disinserisce il contatto. Rispettare i messaggi di avvertenza riportati sulle etichette presenti nel veicolo.

Qualsiasi intervento o modifica sul sistema elettrico da "400 V" (componenti, cavi, connettori, batteria di trazione) è rigorosamente vietato a causa dei rischi che può comportare per la sicurezza. Contattare una concessionaria autorizzata.

**Rischio di gravi ustioni o scariche elettriche con conseguenze anche mortali.**

### Batteria da "12 V"

La batteria "12 V", situata nel bagagliaio, fornisce l'energia necessaria per aprire/chiedere il veicolo e far funzionare l'equipaggiamento.

**Nota:** la batteria "12 V" non serve per avviare il motore a combustione. Ciò è fornito dal sistema E-Tech full hybrid.

24 - Come acquisire familiarità con il veicolo

### Circuito elettrico da "400 V"

**A**



Il simbolo **A** identifica gli elementi elettrici del veicolo che possono presentare rischi per la sicurezza.

61587

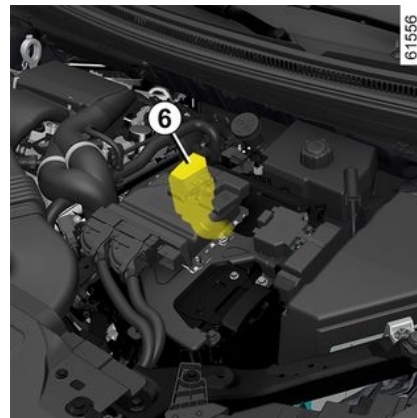

Il circuito elettrico da "400 V" può essere identificato dai cavi arancioni **6** e dai componenti che espongono il simbolo .

### Rumore

Il E-Tech full hybrid veicoli sono particolarmente silenziosi in modalità di funzionamento elettrico. È un funzionamento a cui probabilmente non siete ancora abituati. Altrettanto dicasi per gli altri utenti della strada, per i quali è difficile rendersi conto se il veicolo è in movimento.

Poiché il motore elettrico è silenzioso, si sentiranno rumori che potrebbero sembrare insoliti (rumori aerodinamici,

## VEICOLO E-TECH FULL HYBRID (HEV)

di pneumatici e così via), nonché rumori legati al funzionamento del E-Tech full hybrid sistema (ad es. raffreddamento della batteria di trazione).



Se E-Tech full hybrid il veicolo non emette alcun rumore, quando si esce innestare sempre la marcia P, azionare il freno di stazionamento e spegnere l'accensione.

**RISCHIO DI GRAVI LESIONI.**

### Avvisatore acustico pedoni

L'avvisatore acustico consente quindi di avvisare gli altri utenti della strada, in particolare pedoni e ciclisti, della vostra presenza. In modalità di funzionamento elettrico, il sistema si attiva automaticamente. Il suono viene emesso quando il veicolo viaggia a una velocità compresa tra 1 km/h e 30 km/h circa.

Per ulteriori informazioni sul clacson, consultare il libretto di istruzioni del sistema multimediale.

In caso di malfunzionamento dell'avvisatore acustico pedonale, la



spia è accesa sul quadro della

strumentazione accompagnata dal messaggio "Anomalia audio esterno". Rivolgersi a un Rappresentante del marchio.

### Funzionamento

Il sistema E-Tech full hybrid seleziona il motore a combustione e/o il motore elettrico in base allo stile di guida (rilassata, sportiva e così via), alle condizioni del traffico e alla modalità di guida selezionata ➔ 298.

Intemperie, strade allagate:



Non guidate su una strada allagata se l'altezza dell'acqua supera la parte inferiore dei cerchi.

### Flusso di energia



A seconda della modalità di guida selezionata, sul quadro della strumentazione vengono visualizzati i vari flussi energetici.

Si tratta di flussi energetici tra:

- **B**: il motore a combustione;
- **C**: il gruppo elettrico (batteria di trazione e motore elettrico).

Il colore dei flussi varia:

- blu: energia elettrica;
- bianco: energia prodotta dal motore a combustione.

## VEICOLO E-TECH FULL HYBRID (HEV)

2



### Spia del livello di frenata rigenerativa **D**

Quando si solleva il piede dal pedale dell'acceleratore o si preme il pedale del freno, il motore elettrico e/o il sistema di frenata rigenerativa converte l'energia prodotta dalla decelerazione del veicolo in energia elettrica. Per ulteriori informazioni ➔ 22.

Ciò permette di frenare il veicolo e ricaricare la batteria di trazione.

### Modalità di guida completamente elettrica

Sul quadro della strumentazione viene visualizzata la spia **EV** per indicare che il sistema E-Tech full hybrid sta uti-

lizzando solo il gruppo elettrico per muovere il veicolo.



Il freno motore non può in alcun caso sostituirsi alla pressione del pedale del freno.

**Nota:** quando il livello della batteria di trazione è basso, il veicolo passa automaticamente alla modalità ibrida e il motore a combustione si avvia; la spia

**EV** scompare dal quadro della strumentazione per confermare questa condizione.

# VEICOLO E-TECH FULL HYBRID (HEV)

## Importanti raccomandazioni



Leggete attentamente le seguenti istruzioni. L'inosservanza di queste istruzioni può comportare un **rischio d'incendio, di ustioni gravi o di scariche elettriche con conseguenze anche mortali.**

### **In caso di incidente o di urto**

In caso di incidente o di urto sul lato inferiore del veicolo (ad esempio un contatto con un palo, un marciapiede o altro tipo di arredo urbano), il circuito elettrico o la batteria di trazione si potrebbe danneggiare.

Fate controllare il vostro veicolo da un Rappresentante del marchio.

Non toccare mai i componenti da "400 V" o i cavi arancioni esposti e visibili dall'interno o dall'esterno del veicolo.

In caso di danneggiamento grave della batteria di trazione, potrebbero verificarsi alcune perdite:

- non toccare per alcun motivo i liquidi (fluidi e così via) fuoriusciti dalla batteria di trazione;
- in caso di contatto con parti del corpo, risciacquate abbondantemente con acqua e consultate al più presto un medico.

### **In caso di incendio**

In caso di incendio, abbandonare ed evacuare immediatamente il veicolo, quindi contattare i servizi di emergenza, avendo cura di precisare che si tratta di un veicolo ibrido.

Se è necessario intervenire, utilizzare solo agenti estinguenti ABC o BC adatti allo spegnimento di incendi su impianti elettrici. Non utilizzare acqua o altri agenti estinguenti.

In tutti gli altri casi di danneggiamento del circuito elettrico, rivolgetevi alla Rete del marchio.

### **Per qualsiasi esigenza di traino**

Consultare il paragrafo "Traino, soccorso" ➔ 360.

### **Lavaggio del veicolo**

Non lavare mai il vano motore e la batteria di trazione da "400 V" con una macchina ad alta pressione.

Rischio di danneggiamento del circuito elettrico.

**Rischio di scarica elettrica con conseguenze anche mortali.**

# CARTA

## Informazioni generali

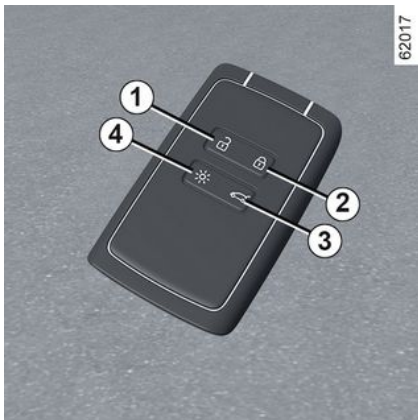

1. Sblocco di tutte le parti apribili.
2. Blocco di tutte le parti apribili.
3. Blocco/sblocco del bagagliaio e, a seconda del veicolo, apertura/chiusura automatica del portellone.
4. Accensione a distanza dell'illuminazione.

### La carta consente:

- bloccaggio/sbloccaggio delle parti apribili (porte, sportello del bagagliaio e sportellino del serbatoio);
- accensione dell'illuminazione del veicolo a distanza;

– apertura/chiusura automatica a distanza dei vetri elettrici ➔ 314.

 A seconda del veicolo, è possibile utilizzare una digital key che offre tutte le funzioni della carta. Tuttavia, se la carta è stata lasciata all'interno del veicolo e le porte sono state bloccate con la digital key, tutte le funzioni della carta saranno disattivate.

Per ulteriori informazioni, vedere la sezione "Digital key" ➔ 37.

### Autonomia

Assicuratevi di avere sempre una pila in buono stato, del tipo richiesto ed inserita correttamente. La sua durata è di circa due anni: sostituirla se il messaggio "Pila carta scarica" viene visualizzato sul quadro della strumentazione ➔ 34.

### Campo di azione della carta

Varia a seconda dell'ambiente circostante: prestare attenzione a non bloccare o sbloccare accidentalmente il veicolo premendo involontariamente i pulsanti sulla carta.

**Nota:** se una porta o la porta del bagagliaio è aperta o non correttamente chiusa, il veicolo non verrà bloccato. Non viene emesso alcun segnale acustico né lampeggiamento delle luci di segnalazione pericolo e dei ripetitori laterali.

 Se la batteria è esaurita, è comunque possibile bloccare/sbloccare e avviare il veicolo ➔ 41 ➔ 146.

### Funzione "Attivazione luci a distanza"

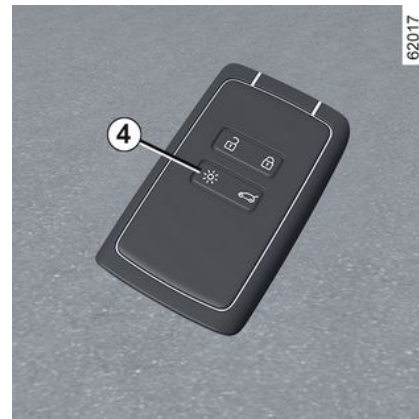

## CARTA

Premere il pulsante **4** per accendere gli anabbaglianti e l'illuminazione esterna per circa 20 secondi. Questo consente, ad esempio, di ritrovare da lontano il veicolo fermo in un parcheggio.

Tenere premuto il pulsante **4** per circa due secondi per accendere l'illuminazione esterna e produrre un segnale acustico.

**Nota:** premere nuovamente il pulsante **4** per spegnere l'illuminazione.



### Alcuni consigli...

Non avvicinate la carta ad una fonte di calore, di freddo o di umidità.

Non riporre la scheda in un luogo in cui possa essere piegata o rovinata involontariamente: ad esempio, nella tasca posteriore.



### Sostituzione: necessità di una carta supplementare

In caso di smarrimento o se è necessaria un'altra carta rivolgersi a una concessionaria autorizzata.

In caso di sostituzione di una carta, sarà necessario portare il veicolo **e tutte le sue carte** presso la rete del marchio per inizializzare il sistema.

Potete utilizzare fino a quattro carte per veicolo.

### Interferenze

A seconda delle interferenze eventualmente presenti nell'ambiente circostante (impianti esterni o uso di dispositivi funzionanti sulla stessa frequenza della carta) il funzionamento può risultare disturbato.



### Responsabilità del conducente durante le manovre di parcheggio o arresto del veicolo

Non lasciate mai il vostro veicolo incustodito, lasciando all'interno la chiave e un bambino o un animale, anche per un breve lasso di tempo.

Infatti, questi potrebbero mettere a rischio la propria incolumità o quella di altre persone ad esempio avviando il motore, azionando degli equipaggiamenti, come ad esempio gli alzacristalli o addirittura bloccare le porte...

Inoltre con tempo caldo e/o soleggiato la temperatura interna dell'abitacolo aumenta molto rapidamente.

**RISCHIO DI MORTE O DI GRAVI LESIONI.**

## CARTA

### Montaggio di una cinghia manuale 7

2



Fare scorrere il guscio posteriore **5** verso il basso premendo sulla zona **A**.

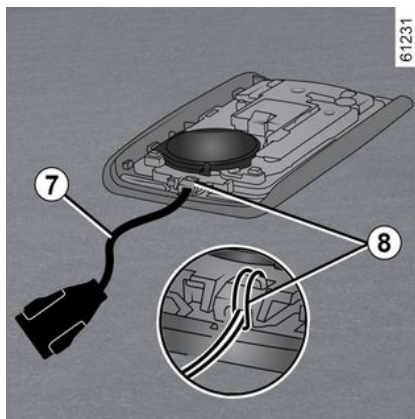

Inserire la cinghia manuale nel componente **8** e fare passare l'estremità di tale cinghia attraverso la fibbia.

Posizionare la cinghia nell'apertura **6** e chiudere il guscio.

**Nota:** controllare che il diametro del cavo a cinghia manuale **7** sia adatto all'apertura **6**.

### Utilizzo

Esistono tre modi per sbloccare/bloccare il veicolo:

- in modalità "accesso facilitato", quando si avvicina e ci si allontana dal veicolo;
- tramite la carta in modalità telecomando;

– utilizzando la chiave digitale come telecomando (a seconda del veicolo). Per ulteriori informazioni, vedere la sezione "Chiave digitale" → **37**.



Non conservare la carta in un luogo in cui possa essere a contatto con altri dispositivi elettronici (computer, telefono ecc.) poiché potrebbero pregiudicarne il funzionamento.

### Disattivazione/attivazione della modalità "mani libere"

A seconda del veicolo, è possibile disattivare/attivare lo sbloccaggio quando ci si avvicina e il bloccaggio quando ci si allontana dal veicolo.

È inoltre possibile disattivare/attivare il segnale acustico che viene emesso al bloccaggio quando ci si allontana dal veicolo → **113**.



Non lasciate mai il veicolo con una carta all'interno.



## CARTA



### Responsabilità del conducente durante le manovre di parcheggio o arresto del veicolo

Non lasciate mai il vostro veicolo incustodito, lasciando all'interno la chiave e un bambino o un animale, anche per un breve lasso di tempo.

Infatti, questi potrebbero mettere a rischio la propria incolumità o quella di altre persone ad esempio avviando il motore, azionando degli equipaggiamenti, come ad esempio gli alzacristalli o addirittura bloccare le porte...

Inoltre con tempo caldo e/o soleggiato la temperatura interna dell'abitacolo aumenta molto rapidamente.

**RISCHIO DI MORTE O DI GRAVI LESIONI.**

### Sbloccaggio "mani libere" in prossimità del veicolo



65754

Se la carta è nella zona di accesso **1** il veicolo si sbloccherà. L'apertura è confermata da **un lampeggiamento** delle luci di segnalazione pericolo e degli indicatori di direzione.



A seconda del veicolo, i retrovisori esterni vengono chiusi/aperti automaticamente alla chiusura/apertura del veicolo → **124**.

### Bloccaggio "mani libere" quando ci si allontana dal veicolo



65755

Con la carta con sé e porte e bagagliaio chiusi, allontanarsi dal veicolo: esso si bloccherà automaticamente non appena si esce dalla zona di accesso **1**.

**Nota:** la distanza dal veicolo in cui interviene la chiusura dipende dall'ambiente circostante.

A confermare che il veicolo è bloccato, **le luci di segnalazione lampeggiano due volte e restano accese fisse** per circa quattro secondi, quindi viene emesso un segnale acustico.

2

## CARTA

2

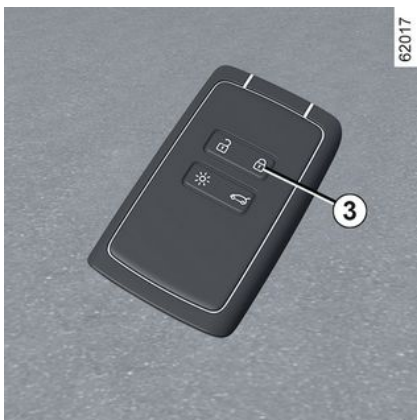

Se la carta si trova nella zona di rilevamento **1** per circa 15 minuti, il bloccaggio a distanza viene disattivato. Per bloccare il veicolo, premere il pulsante **3** sulla carta.

Il bloccaggio del veicolo non può essere effettuato a distanza in presenza di una carta nella zona **2**.

### Sblocco a "mani libere" aprendo il bagagliaio

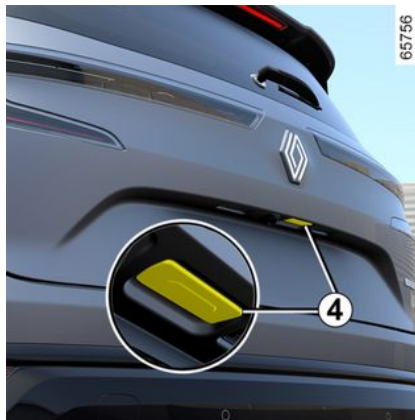

Con la carta nell'area **1** e il veicolo bloccato, premere il pulsante **4** per sbloccare l'intero veicolo.

Le luci di segnalazione pericolo **lampeggiano due volte** per indicare che il veicolo è sbloccato e, a seconda del veicolo, gli specchietti retrovisori si aprono automaticamente.

### Particolarità relative allo sbloccaggio

In determinate circostanze, lo sblocco di avvicinamento è disattivato:

- se il veicolo non è stato utilizzato per otto giorni;

- se la carta rimane vicina all'area **2** del veicolo per circa cinque minuti **dopo che il veicolo è stato sbloccato**;
- dopo diversi passaggi in prossimità dell'area **2 senza che le porte siano state aperte**.

Premere il pulsante di apertura bagagliaio **4** o utilizzare la carta come telecomando per sbloccare il veicolo e riattivare la modalità "mani libere".

### Particolarità relative al bloccaggio in modalità "mani libere"

Dopo un bloccaggio in modalità "mani libere", occorre attendere tre secondi circa prima di poter sbloccare nuovamente il veicolo. Durante questi tre secondi, è possibile assicurarsi del corretto bloccaggio azionando le maniglie delle porte.

**Nota:** se una porta o la porta del bagagliaio è aperta o non correttamente chiusa, il veicolo non verrà bloccato. Non viene emesso alcun segnale acustico né lampeggiamento delle luci di segnalazione pericolo e dei ripetitori laterali.

# CARTA

## Utilizzo della carta con telecomando

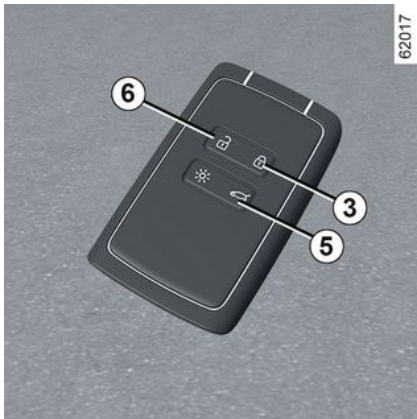

### Sbloccaggio tramite utilizzo della carta

Premere il pulsante **6**. Le luci di emergenza e i ripetitori laterali **lampeggiano una volta** per confermare che le porte sono state sbloccate e, su alcuni veicoli, gli specchietti retrovisori si aprono automaticamente.

Tenere premuto il pulsante **6** per sbloccare il veicolo e aprire i finestrini anteriore e posteriore (a seconda del veicolo). Nel caso di un veicolo dotato di portellone motorizzato, premere il pulsante **5** per sbloccare il veicolo e aprire il portellone.

Premendo il pulsante **5** si richiude il portellone motorizzato ma non si blocca il veicolo. Per bloccare il veicolo, premere il pulsante **3**.

### Bloccaggio mediante carta

Con porte e bagagliaio chiusi, premere il pulsante **3**: il veicolo si bloccherà.

Le luci di emergenza **lampeggiano due volte** per indicare che il veicolo è bloccato e, a seconda del veicolo, gli specchietti retrovisori si ripiegano automaticamente.

A seconda del veicolo, tenere premuto il pulsante **3** per bloccare il veicolo e chiudere i finestrini anteriori e posteriori.

### Nota:

- la distanza massima dal veicolo in cui interviene la chiusura dipende dall'ambiente circostante;
- se una porta o il bagagliaio sono aperti o chiusi non correttamente, il blocco non viene eseguito. Non viene emesso alcun segnale acustico né lampeggiamento delle luci di segnalazione pericolo e dei ripetitori laterali.



Motore acceso, i tasti della carta sono disattivati.



Dopo che una porta è stata aperta e chiusa **mentre il motore è acceso**, se la carta non si trova più nell'area **2**, il messaggio "Carta non rilevata" avvisa che la carta non è più nel veicolo. Ciò consente di evitare ad esempio di partire dopo aver lasciato a terra un passeggero con la carta addosso.

L'avviso scompare quando la carta viene nuovamente rilevata.

### Bloccaggio/sbloccaggio del solo bagagliaio

Nel caso di un veicolo dotato di portellone manuale (non motorizzato), premere il pulsante **5** per bloccare/sbloccare solo il bagagliaio.

## CARTA

### Chiusura ad effetto globale

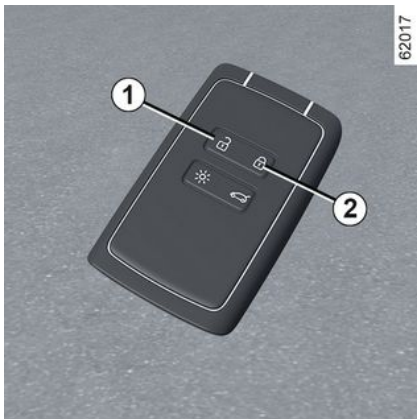

Se il veicolo è dotato della funzione di chiusura ad effetto globale, questa permette di bloccare le parti apribili e d'impedire l'apertura delle porte dalle maniglie interne (in caso di rottura del vetro con tentativo d'apertura delle porte dall'interno).



Non utilizzate mai la chiusura ad effetto globale delle porte se qualcuno resta all'interno del veicolo.

### Per attivare la chiusura ad effetto globale

Premere il pulsante **2** due volte in rapida successione.

Il blocco è confermato da **due lampeggiamenti lenti e tre rapidi delle luci di segnalazione pericolo e delle frecce**.

A seconda del veicolo, i retrovisori esterni possono chiudersi automaticamente alla chiusura del veicolo ➔ **124**.

### Per disattivare la chiusura ad effetto globale

Premere il pulsante **1** una volta.

Lo sbloccaggio delle porte viene visualizzato attraverso **un lampeggiamento** delle luci di segnalazione pericolo.



A seconda del veicolo, è possibile utilizzare una digital key che offre tutte le funzioni della carta. Tuttavia, se la carta è stata lasciata all'interno del veicolo e le porte sono state bloccate con la digital key, tutte le funzioni della carta saranno disattivate.

Per ulteriori informazioni, vedere la sezione "Digital key" ➔ **37**.

### Batteria:

### Sostituzione della pila

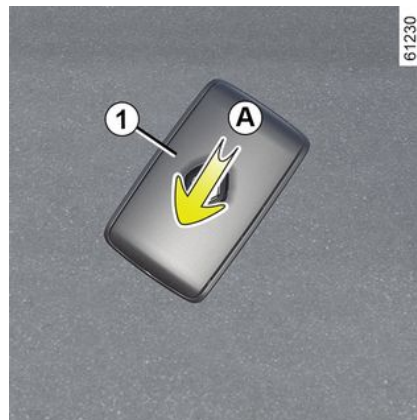

Quando il messaggio "Pila carta scarica" compare sul quadro della strumentazione, sostituite la pila della carta:

- fate scorrere il guscio posteriore **1** verso il basso premendo sulla zona **A**;
- togliete la protezione della pila **2**;
- estraete la pila premendo su un lato e sollevando dall'altro;
- sostituirlo secondo la polarità e il modello indicato all'interno dello sportellino.

## CARTA



Per riposizionarla, procedete in ordine inverso, quindi premete quattro volte uno dei pulsanti della carta, rimanendo in prossimità del veicolo: all'avvio successivo, il messaggio scompare.

Verificate che il coperchio sia agganciato correttamente.

**Nota:** durante la sostituzione della batteria, non toccate il circuito elettronico o i contatti presenti sulla carta.



Le pile sono disponibili presso la Rete del marchio, la loro durata è di circa due anni. Abbiate cura di verificare che non vi siano tracce d'inchiostro sulla pila: rischio di contatto elettrico non corretto.



Se devono essere sostituite, assicurarsi di utilizzare batterie dello stesso tipo o equivalenti (consultare un rappresentante del marchio).



In caso di sostituzione:  
– assicuratevi che le batterie siano inserite correttamente.

### Rischio di esplosione.

– se lo sportello non si chiude correttamente, non utilizzarle e tenerle lontano dalla portata dei bambini.

## anomalie di funzionamento

Se la batteria è troppo debole per garantire il corretto funzionamento, sarà comunque possibile avviare e aprire/chiedere il veicolo → 41.

26913



Non disperdete le pile usate nell'ambiente, consegnatele ai consorzi incaricati della raccolta dei rifiuti e del riciclaggio delle pile.



### **Precauzioni relative alle batterie:**

- tenere le batterie (nuove o usate) lontane dalla portata dei bambini;
- non ingerire le batterie;

### **Rischio di ustioni che possono provocare conseguenze mortali.**

- In caso di ingestione anche solo di un pezzo, consultate un medico il più rapidamente possibile.

# CHIAVE DIGITALE

A seconda del Paese e di quanto previsto dall'abbonamento, è possibile installare sullo smartphone una chiave digitale per il veicolo.

La chiave digitale contiene i diritti necessari per aprire/chiedere e avviare il veicolo utilizzando uno smartphone. Pertanto, lo smartphone sostituisce la carta.

## Informazioni generali

L'installazione, la gestione e la trasmissione delle chiavi digitali avviene tramite l'app del produttore.

Dopo avere installato l'applicazione del produttore sullo smartphone e attivato l'abbonamento, è necessario attivare la chiave digitale dall'applicazione del produttore.

 Se è necessario affidare il veicolo un'altra persona, assicurarsi di avere la carta del veicolo per garantire l'accesso al veicolo (ad esempio nell'ambito di un intervento sul veicolo, di un appuntamento con una concessionaria autorizzata o un professionista qualificato e così via).

### **Accesso sicuro alla digital key sullo smartphone**

È responsabilità del proprietario della digital key e degli utenti designati proteggere e garantire l'accesso alla chiave digitale sullo smartphone.

Assicurarsi di installare gli strumenti di sicurezza e protezione necessari sul proprio smartphone (ad esempio proteggendo lo schermo con una password).

## Condizioni di funzionamento

Attivare Bluetooth® sullo smartphone, quindi aprire l'applicazione del produttore per accedere alle varie funzioni della chiave digitale.

**Nota:** per poter utilizzare una chiave digitale, lo smartphone deve essere sufficientemente carico. In caso di livello di carica basso, sul quadro della strumentazione viene visualizzato il messaggio "Batteria smartphone scarica".

 La portata operativa della chiave digitale dipende dalla connessione Bluetooth® dello smartphone.

## Condivisione di una digital key

Dall'app del produttore, accedere a "Share Virtual Key " menu e immettere le informazioni dell'utente occasionale. Dopo la convalida, all'utente verrà inviata un'e-mail di conferma.

 In caso di prestito, il proprietario della digital key è responsabile della designazione di una persona di fiducia come utente del veicolo.

Per evitare qualsiasi errore nella trasmissione di una digital key a un utente occasionale (ad esempio: assenza della rete Wi-Fi o della rete mobile e così via), assicurarsi di anticipare la procedura di prestito.

A tale scopo, assicurarsi che:

– l'applicazione del produttore sia stata precedentemente scaricata e installata dall'utente occasionale.

## CHIAVE DIGITALE

- lo smartphone e lo smartphone dell'utente occasionale siano connessi a Internet durante tutta la procedura (tramite Wi-Fi o reti mobili);
- la chiave digitale dell'utente occasionale viene attivata una volta completata la procedura.

### Revoca di una chiave digitale

L'utente può revocare individualmente una chiave digitale. Una volta revocata, l'utente può attivare una nuova chiave.

Per ulteriori informazioni, consultare l'applicazione del produttore.

### Attivazione/disattivazione dallo schermo multimediale

È possibile disattivare e riattivare la funzione "Digital key" in modo che il veicolo non comunichi con nessuna digital key. Consultare le istruzioni del sistema multimediale.

**Nota:** la disattivazione della funzione non eliminerà le digital key esistenti. Disattiverà solo la capacità del veicolo di comunicare con loro.

### Quando si bloccano/sbloccano le portiere e il bagagliaio, si seleziona la chiusura a effetto globale, si attivano le luci a distanza

La prima volta che il veicolo viene sbloccato o avviato con una nuova chiave digitale o un nuovo smartphone, lo smartphone impiegherà alcuni secondi per identificare la chiave digitale installata su di esso.

Dallo smartphone, dopo avere attivato Bluetooth®, aprire l'applicazione del produttore e consultare le varie funzioni disponibili per la digital key. Sono identiche a quelle della carta.

### Caratteristiche speciali relative allo sblocco delle parti apribili

In determinate circostanze (ad esempio dopo otto giorni dal mancato utilizzo del veicolo), non è possibile sbloccare il veicolo utilizzando una chiave digitale: premere il pulsante di apertura del bagagliaio, quindi sbloccare il veicolo utilizzando la chiave digitale.

Di seguito sono riportate le funzioni:

- bloccaggio/sbloccaggio di tutte le parti apribili ➔ 30;
- bloccaggio/sbloccaggio del bagagliaio (a seconda del veicolo) ➔ 30;
- chiusura ad effetto globale (a seconda del veicolo) ➔ 34;

- attivazione dell'illuminazione in remoto da ➔ 28;
- attivazione a distanza del clacson (consente di identificare il veicolo da lontano o, ad esempio, quando è parcheggiato in un parcheggio affollato);
- avviamento, spegnimento del motore ➔ 146.

### Avviamento, Spegnimento del motore



Al primo utilizzo e ogni volta che viene utilizzato un nuovo smartphone, è necessario calibrare la digital key con il veicolo.

A tale scopo, attivare Bluetooth® sullo smartphone, quindi seguire la procedura dall'applicazione del produttore.



## CHIAVE DIGITALE

Durante la calibrazione, lo smartphone deve trovarsi nell'area di posizionamento **1**.

Per avviare/spengere il motore, il sistema verifica che lo smartphone sia presente nell'area di posizionamento **1** prima di consentire l'avviamento del motore.

Per ulteriori informazioni, consultare le informazioni fornite in "Avviamento, spegnimento del motore" ➔ **146**.

Lo smartphone deve rimanere nel veicolo per tutta la durata del viaggio.

### Nota:

Se viene prestata una chiave digitale, è possibile eliminarla eseguendo la procedura di revoca utilizzando lo smartphone mentre è posizionata nell'area di posizionamento **1**.

In caso contrario, la richiesta di eliminazione viene lasciata in sospeso e viene confermata solo quando il motore viene avviato utilizzando un'altra digitale key o una carta.



È necessario che lo smartphone si trovi nella zona di posizionamento per avviare e spegnere il motore e durante la calibrazione.



Se lo smartphone non si trova più nell'abitacolo quando si tenta di spegnere il motore, sul quadro della strumentazione viene visualizzato un messaggio: tenere premuto il pulsante di avviamento/spegnimento del motore **2** per più di due secondi.

Se lo smartphone non si trova più nell'abitacolo, assicurarsi che sia possibile recuperarlo prima di tenere premuto il pulsante. Senza uno smartphone o una carta, non sarà possibile riavviare il veicolo.

### Particolarità della chiave digitale

– Affinché la chiave digitale rimanga attiva, lo smartphone interessato deve

essere connesso a Internet (tramite WIFI o rete mobile) almeno una volta ogni 48 ore. In caso contrario, connettere lo smartphone a Internet per qualche minuto in modo da poter riattivare la chiave digitale.

– Se una carta è stata lasciata all'interno del veicolo e le porte sono state bloccate con la chiave digitale, tutte le funzioni della carta saranno disattivate. Le funzioni della carta resteranno disattivate fino al riavvio del motore.

In questo caso, per avviare il motore sarà necessario utilizzare la chiave digitale o una carta diversa da quella lasciata all'interno del veicolo.



Quando si avvia o si spegne il motore, il livello di carica dello smartphone deve essere sempre sufficiente per poter utilizzare la chiave digitale.

## PORTE E PARTI APRIBILI

### Apertura e chiusura delle porte

2

#### Apertura dall'esterno



#### Porte anteriori

Con le porte sbloccate o con indosso la carta, afferrare la maniglia **1** e tirarla verso di sé.

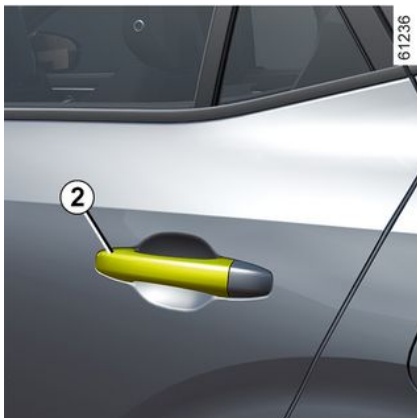

#### Porte posteriori

Con le porte sbloccate o con indosso la carta, afferrare la maniglia **2** e tirarla verso di sé.

### Apertura dall'interno



Tirare la maniglia **3**.

A seconda della versione del veicolo, potrebbe essere necessario tirare due volte la maniglia **3**: la prima volta per sbloccare la porta, la seconda per aprirla.



Per motivi di sicurezza effettuare sempre le operazioni di apertura/chiusura quando il veicolo è fermo.

## PORTE E PARTI APRIBILI

### Segnalazione acustica di dimenticanza luci accese

All'apertura di una porta, un allarme acustico risuona per segnalare che le luci sono rimaste accese mentre il contatto motore è disinserito.

### Segnalazione dimenticanza chiusura porta/bagagliaio

Con veicolo fermo e contatto inserito,

la spia  si accende sul quadro della strumentazione accompagnata da una spia che indica quali parti apribili (porte, bagagliaio) sono aperte o chiuse male.

Quando il veicolo raggiunge i 10 km/h circa, una spia indica se le porte o il bagagliaio sono aperti o chiusi male e viene visualizzato il messaggio "Comando apertura bagagliaio" o "Porta aperta", mentre un segnale acustico verrà riprodotto per circa 40 secondi o fino alla chiusura della porta/bagagliaio.

### Sicurezza dei bambini



Per impedire alle parti apribili posteriori dall'interno, spostare la leva 4 e controllare dall'interno che le parti apribili siano bloccate correttamente.



### Responsabilità del conducente durante le manovre di parcheggio o arresto del veicolo

Non lasciate mai il vostro veicolo incustodito, lasciando all'interno la chiave e un bambino o un animale, anche per un breve lasso di tempo.

Infatti, questi potrebbe mettere a rischio la propria incolumità o quella di altre persone avviando il motore, azionando degli equipaggiamenti come ad esempio gli alzacvetri o addirittura bloccare le porte...

Inoltre con tempo caldo e/o soleggiato la temperatura interna dell'abitacolo aumenta molto rapidamente.

**RISCHIO DI MORTE O DI GRAVI LESIONI.**

### Bloccaggio, sbloccaggio delle parti apribili

Se la carta non funziona

In alcuni casi, la carta potrebbe non funzionare:

## PORTE E PARTI APRIBILI

- se la batteria della carta o la batteria del veicolo è scarica e così via;
- utilizzo di dispositivi che funzionano sulla stessa frequenza della carta (telefono cellulare e così via);
- veicolo situato in una zona caratterizzata da un'elevata presenza di onde elettromagnetiche;
- veicolo bloccato con una digital key → 37.

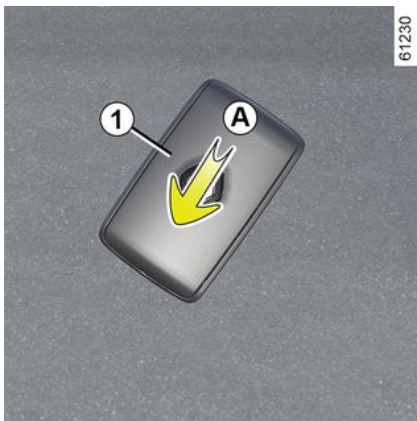

Si può quindi:

- utilizzare il comando di radiofrequenza a distanza o la chiave di emergenza integrata nella carta (a seconda del veicolo) per sbloccare la porta del conducente;

- per utilizzare il comando interno di bloccaggio/sbloccaggio delle parti apribili;
- per utilizzare la digital key, a seconda del veicolo → 37.

### Chiave integrata nella carta

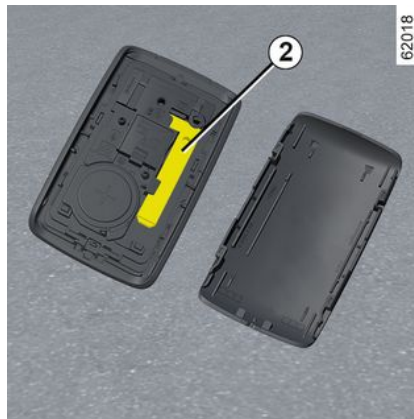

La chiave integrata **2** permette di bloccare o sbloccare la porta del conducente quando la carta non funziona.

### Accesso alla chiave 2

Fare scorrere il guscio posteriore **1** verso il basso premendo sulla zona **A**.

### Utilizzo della chiave integrata nella carta

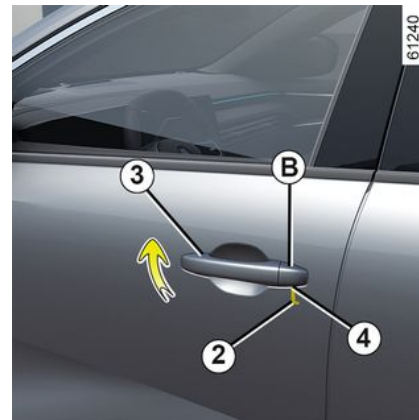

- Tirare la maniglia **3**;
- premere verso il basso sul coperchio **B** sulla portiera del conducente;
- inserire l'estremità della chiave **2** nella tacca **4** nella parte inferiore del coperchio **B**;
- ruotare verso l'alto per togliere il coperchio **B**;
- inserire la chiave **2** nella serratura della porta del conducente e bloccare o sbloccare la porta.

Dopo essere saliti a bordo del veicolo, riposizionare la chiave nel relativo alloggiamento sulla carta.

## PORTE E PARTI APRIBILI

### Bloccaggio manuale della serratura di ogni porta



Con la porta aperta, ruotare la vite **5** (facendo leva con l'estremità della chiave) e chiudere la porta.

Ora è chiusa dall'esterno.

L'apertura della porta potrà effettuarsi solo dall'interno dell'abitacolo o per mezzo della chiave, agendo dalla porta conducente.

### Comando di bloccaggio/Sbloccaggio dall'interno

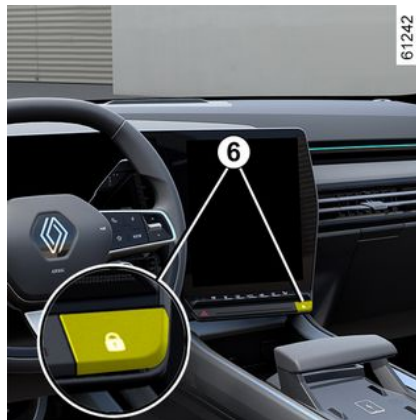

Il contattore **6** controlla le porte e la porta del bagagliaio e lo sportellino del serbatoio contemporaneamente.

Qualora una parte apribile (porta o bagagliaio) fosse aperta o chiusa male, le parti apribili si bloccherebbero/sbloccherebbero rapidamente.

Se si desidera trasportare degli oggetti con il bagagliaio aperto, è comunque possibile bloccare le altre parti apribili: a motore spento, tenere premuto il contattore **6** per più di cinque secondi per bloccare le porte.

### Spia stato di bloccaggio delle parti apribili

**A contatto inserito**, la spia **6** del pulsante indica lo stato di bloccaggio delle parti apribili:

- quando la spia è accesa, le porte e la porta del bagagliaio sono bloccate;
- se la spia è spenta, le parti apribili sono sbloccate.

Quando chiudete le porte, la spia rimane accesa poi si spegne.



#### Responsabilità del conducente

Se decidete di viaggiare a porte bloccate, tenete conto che ciò può rendere più difficile l'accesso dei soccorritori nell'abitacolo in caso d'emergenza.

### Bloccaggio delle parti apribili senza carta o senza chiave

Nel caso, ad esempio, di una pila scarica, di un mancato funzionamento temporaneo della carta o della chiave ecc.

**A contatto disinserito e una porta o il vano bagagli aperti**, tenere premuto il contattore **6**.

## PORTE E PARTI APRIBILI

Alla chiusura della porta si bloccheranno anche tutte le altre parti apribili.

**Nota:** è possibile solo sbloccare il veicolo dall'esterno con la carta collocata nella zona di accesso al veicolo o con la chiave.



Non lasciare mai il vostro veicolo con la chiave o la carta all'interno dell'abitacolo.

## CHIUSURA AUTOMATICA DELLE PARTI APRIBILI DURANTE LA GUIDA

### Principio di funzionamento

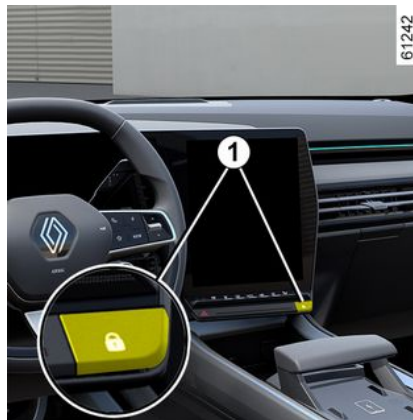

In seguito all'avviamento del veicolo, il sistema chiude automaticamente le porte non appena si raggiunge la velocità di circa 10 km/h.

L'apertura avviene:

- premendo il contattore di apertura della porta **1**;
- a veicolo fermo, aprendo l'interno di una porta anteriore.

**Nota:** se una porta viene aperta/chiusa, questa si bloccherà di nuovo auto-

maticamente quando il veicolo raggiunge la velocità di circa 10 km/h.

### Attivazione/disattivazione della funzione

**Per attivare:** a veicolo fermo e con motore acceso, premere il contattore **1** per almeno cinque secondi, finché non viene prodotto un segnale acustico.

**Per disattivare:** a veicolo fermo e con motore acceso, premere il contattore **1** per almeno cinque secondi, finché non vengono prodotti due segnali acustici.

La funzione può essere attivata e disattivata tramite lo schermo multimediale ➔ **113** (a seconda del veicolo).

### anomalie di funzionamento

Se si rileva un guasto operativo (nessuna chiusura centralizzata, mancata accensione della spia del contattore **1** alla chiusura delle porte e del bagagliaio e così via), assicurarsi che la chiusura centralizzata non sia stata disattivata per errore e controllare tutte le parti apribili siano state chiuse in modo corretto. Se sono chiuse correttamente, consultate la Rete del marchio.

## PORTE E PARTI APRIBILI



### Responsabilità del conducente

Se decidete di viaggiare a porte bloccate, tenete conto che ciò può rendere più difficile l'accesso dei soccorritori nell'abitacolo in caso d'emergenza.

## Bagagliaio

### Per aprirlo parzialmente



Premere il pulsante **1** e aprire la porta.

## Chiusura

Abbassare lo sportello del bagagliaio utilizzando le maniglie interne **2**.



**Non utilizzare mai i montanti per chiudere la porta del bagagliaio.**

## Apertura manuale dall'interno

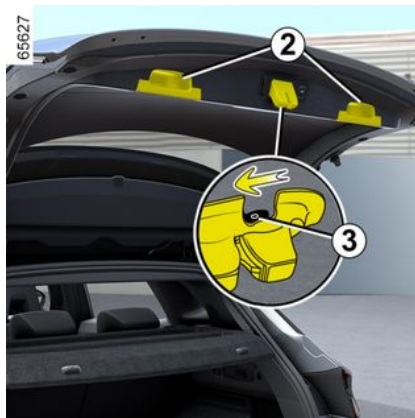

Qualora il bagagliaio non si apra, è possibile sbloccarlo manualmente dall'interno:

– accedere al bagagliaio ribaltando gli schienali del sedile unico posteriore;

– inserire una matita, o un oggetto simile, nella cavità **3** e far scorrere il gruppo come indicato in figura;  
– spingete lo sportello del bagagliaio per aprirlo.



Il fissaggio di un qualsiasi tipo di portapacchi (portabicchi, portaoggetti del bagagliaio ecc.) sul portello del bagagliaio è vietato. Per l'installazione di un portapacchi sul veicolo, rivolgersi a un Rappresentante del marchio.

## Portellone motorizzato

### Condizioni d'impiego

– Immobilizzate il veicolo.  
– In presenza di gelo/neve, che potrebbero impedire l'apertura del portellone, rimuovete assolutamente il gelo/la neve per liberare il portellone.  
– In caso di scaricamento o sostituzione della batteria, il portellone deve essere chiuso (manualmente, se necessario) per ripristinarne la motorizzazione.

## PORTE E PARTI APRIBILI

### Apertura/Chiusura

L'apertura o la chiusura del portellone motorizzato è indicata da **tre segnali sonori**.



Durante l'apertura/chiusura del portellone, controllate che nessuno sia vicino alle parti in movimento.

**Rischio di lesioni**

A seconda dell'equipaggiamento, il portellone si blocca e si sblocca insieme alle porte.

Ci sono vari modi per azionare lo sportello del bagagliaio:

- utilizzando la scheda come telecomando;
- mediante i comandi sul portellone;
- mediante il comando sul cruscotto;
- a seconda del veicolo, utilizzare la funzione di "mani libere".



Per non danneggiare il sistema del portellone, non forzate manualmente il portellone per aprirlo o chiuderlo quando è in movimento.

### mediante la carta con telecomando



A motore spento, tenere premuto l'interruttore **1** sulla scheda in prossimità del bagagliaio.

### Mediante il comando esterno di apertura

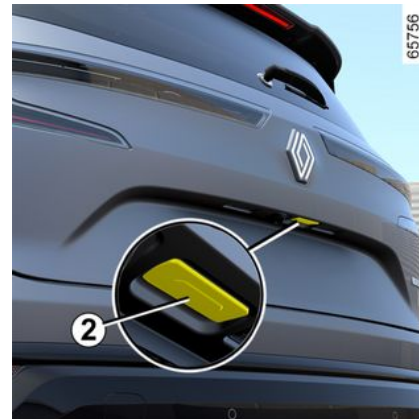

Premere il comando **2**.



## PORTE E PARTI APRIBILI

Mediante il comando interno di chiusura del portellone



Premere il comando **3**.

Mediante il comando sul cruscotto



Per aprire il portellone, tieni premuto il contattore **4** fino a sentire il segnale sonoro, quindi rilasciare il contattore.

Per chiudere il portellone, tenere premuto il contattore **4** fino a quando il portellone non si chiude completamente. Un segnale acustico suona per tutta la durata dell'operazione.

**Nota:** se si rilascia il contattore **4** prima che il portellone sia completamente chiuso, l'operazione di chiusura viene interrotta.

**Utilizzando la funzione "mani libere"**

(a seconda del veicolo)



La funzione "mani libere" permette l'accesso al bagagliaio quando le mani sono occupate. Assicuratevi che la carta si trovi nella zona posteriore del veicolo (area **B**). Posionatevi a circa 45 centimetri dai paraurti posteriori del veicolo e spostate il piede in avanti e indietro nella zona **A**.

Il sensore rileva l'avvicinamento e l'allontanamento del piede e attiva l'apertura o la chiusura del portellone.

Non mantenete il piede sospeso in aria. Effettuate il movimento senza fermarvi e senza toccare il paraurti posteriore.

**Nota:** con il portellone aperto, dopo il rilevamento di un comando di chiusura, esso attende tre secondi circa pri-

## PORTE E PARTI APRIBILI

ma di attivare la chiusura (viene emesso un segnale acustico ogni secondo).

### **Attivazione/Disattivazione della funzione "mani libere"**

(a seconda del sistema multimediale)

Dalla schermata multimediale, accedete al mondo "Veicolo", selezionate la scheda "Veicolo", quindi il menu "Accesso". Attivate o disattivate "Blocco/Sblocco in modalità mani libere".

### **Caratteristiche speciali della funzione "mani libere"**

- La funzione "mani libere" non è più disponibile dopo diversi giorni di inattività del veicolo o dopo 10 minuti circa, se il veicolo viene sbloccato. Per riattivarla, utilizzare il pulsante di sbloccaggio della carta.
- La funzione "Mani libere" è disponibile solo se il veicolo è fermo e il motore è spento (e non in standby con la funzione "Stop and start").
- La funzione "mani libere" potrebbe non funzionare se il veicolo è dotato di un sistema di traino o si trova in una zona caratterizzata da presenza elevata di onde elettromagnetiche.



Disattivate la funzione "mani libere" prima di:

- utilizzare un autolavaggio automatico;
- lavare il veicolo a mano;
- maneggiare la ruota di scorta o il sistema di traino;
- ...

**Rischio di apertura accidentale del portellone, con conseguente rischio di lesioni.**

### **Arresto del movimento del portellone**

È possibile interrompere in qualunque momento il movimento del portellone motorizzato premendo brevemente uno dei comandi.

Se il portellone è fermo in posizione intermedia e si preme di nuovo il telecomando, il portellone si muoverà in senso inverso rispetto a quando è stato arrestato.

### **Modalità Manuale**

Dopo un arresto del portellone, se lo desiderate, potete azionarlo manualmente.

È possibile passare alla manovra automatica in qualunque momento premendo uno dei comandi.

### **Rilevamento degli ostacoli**

Se il portellone rileva un ostacolo durante la manovra, si ferma. Si svincola quindi dall'ostacolo con un piccolo movimento in senso contrario, prima di fermarsi completamente.

Premere un comando di apertura/chiusura del portellone per riprenderne il funzionamento.



61445

## PORTE E PARTI APRIBILI



Il rilevamento degli ostacoli agevola le operazioni di apertura e chiusura del portellone, ma non

sostituisce in alcun modo l'attenzione e la responsabilità che deve avere l'utente.

Durante l'apertura/chiusura del portellone, controllate che nessuno sia vicino alle parti in movimento.

Quando si apre o si chiude il bagagliaio, è possibile che piccoli oggetti non vengano rilevati.

Assicurarsi che nessuna parte del corpo (braccia, mani, dita e così via) si trovi vicino alle parti mobili del bagagliaio.

Il rilevamento è inattivo alla fine del movimento, prima che il portellone posteriore sia completamente chiuso.

Se il portellone si blocca, interrompere l'operazione premendo brevemente su uno dei comandi.

**Pericolo di gravi lesioni.**

### Limitazione dell'angolo di apertura del portellone



È possibile regolare l'altezza massima di apertura del portellone. Si fermerà sempre nella posizione scelta:

- aprite il portellone fino a una posizione intermedia;
- regolate manualmente il portellone fino alla posizione desiderata;
- premete per più di tre secondi il comando del portellone motorizzato **3** per memorizzare la posizione.

Vengono emessi due segnali acustici per segnalare l'avvenuta memorizzazione.

### Precauzioni d'uso

- Prima di ogni apertura/chiusura del portellone, verificate che lo spazio circostante sia sufficiente per effettuare l'apertura del portellone.
- Limitate le interruzioni manuali ripetute durante il movimento automatico del portellone (rischio di danneggiare il sistema del portellone).
- Il sistema "a mani libere" può essere temporaneamente interrotto se il paraurti posteriore è sporco (impurità, fango, neve, sale incrostato, ecc.). Pulire il paraurti posteriore. Se il problema persiste, rivolgetevi alla Rete del marchio.

### anomalie di funzionamento

Se si attiva il bagagliaio automatico continuamente per circa un minuto (sequenza di apertura e chiusura), si fermerà per evitare il surriscaldamento. Il funzionamento tornerà alla normalità dopo circa un minuto.

Il portellone motorizzato non funziona se la batteria è scarica. In questo caso, fate funzionare il portellone motorizzato con il motore acceso.

**Nota:** a temperature molto basse, l'apertura automatica potrebbe non funzionare se le guarnizioni dello sportello del bagagliaio sono gelate.

## PORTE E PARTI APRIBILI

2



### **Responsabilità del conducente durante le manovre di parcheggio o arresto del veicolo**

Non lasciare mai il veicolo con un bambino, un adulto non autosufficiente o un animale al suo interno o dietro il bagagliaio, neppure per un breve lasso di tempo.

Infatti, questi potrebbe mettere a rischio la propria incolumità o quella di altre persone avviando il motore, azionando degli equipaggiamenti, ad esempio gli alzavetri o il portellone automatico, o addirittura bloccare le porte.

**RISCHIO DI MORTE O DI GRAVI LESIONI.**



Il fissaggio di un qualsiasi tipo di portapacchi (portabici, portaoggetti del bagagliaio, ecc.) sul portello del bagagliaio è vietato.

Per l'installazione di un portapacchi sul veicolo, rivolgersi a un rappresentante del marchio.

## NEI POSTI ANTERIORI

### Appoggiatesta anteriore

#### Per togliere l'appoggiatesta



Tirare il poggiatesta verso l'alto fino all'altezza desiderata. Verificate il corretto bloccaggio.

#### Per abbassare l'appoggiatesta

Premere il pulsante **1** e abbassare il poggiatesta fino all'altezza desiderata. Verificate il corretto bloccaggio.

#### Per avanzare o arretrare i poggiatesta

A seconda del veicolo, tirare in avanti il poggiatesta per spostarlo in avanti.

Per spostarlo indietro, premere il pulsante **1** e spingerlo indietro.

**Nota:** non è possibile rimuovere i poggiatesta anteriori.

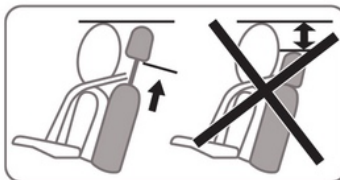

L'appoggiatesta è un elemento di sicurezza, accertatevi che sia installato e correttamente posizionato: la parte alta dell'appoggiatesta deve essere il più vicino possibile all'estremità della testa. La distanza tra la testa e la sezione **A** deve essere minima.

### Sedili anteriori a comandi manuali

#### Per avanzare o indietreggiare il sedile



Sollevare la maniglia **1** per sbloccarla. Dopo aver scelto la posizione, rilasciate la maniglia ed assicuratevi del corretto bloccaggio.



Dopo avere effettuato le regolazioni, assicurarsi che gli schienali siano correttamente bloccati in posizione.

2

## NEI POSTI ANTERIORI

### Per rialzare o abbassare la seduta

(a seconda della versione del veicolo)

Spostare la leva **2** tutte le volte necessarie verso l'alto o il basso.

### Per inclinare lo schienale

Sollevare la maniglia **3** e inclinare lo schienale fino alla posizione desiderata. Dopo aver scelto la posizione, rilasciate la maniglia ed assicuratevi del corretto bloccaggio.



Per motivi di sicurezza, eseguire queste operazioni a veicolo fermo.

Per non limitare l'azione delle cinture di sicurezza, vi consigliamo di non inclinare eccessivamente indietro lo schienale del sedile.

Sul pianale del posto guida non deve trovarsi alcun oggetto in quanto, in caso di frenata brusca, rischierebbe di scivolare sotto la pedaliera impedendone l'uso.

### Sedili termici

(a seconda della versione del veicolo)

Con l'accensione inserita è possibile attivare i sedili riscaldati tramite lo schermo multimediale:

– una prima pressione sul pittogramma



del sedile desiderato attiva l'impianto di riscaldamento alla massima potenza. Tre spie luminose integrate nel contattore si accendono;

– una seconda pressione riduce il riscaldamento a media potenza. Due spie luminose integrate si accendono;

– una terza pressione riduce il riscaldamento alla minima potenza. Una spia luminosa integrata si accende;

– una quarta pressione spegne il riscaldamento.

Per evitare inutili consumi energetici, il sedile riscaldato lato passeggero può essere disattivato automaticamente in assenza di un occupante.

### anomalie di funzionamento

Quando viene rilevata un'anomalia di funzionamento, la spia con il pittogramma del sedile interessato lampeggia.

Rivolgersi a un Rappresentante del marchio.

### Sedili anteriori a comandi elettrici



Per i veicoli che ne sono provvisti, il contattore **1** può essere utilizzato per accedere al menu "Sedili" sullo schermo multimediale.

### Regolazione dello schienale

**Per inclinare lo schienale**, azionare la parte superiore del contattore **2** in avanti o indietro.

### Regolare il sedile del conducente a livello lombare

Spostare il contattore **3** in avanti, indietro, verso l'alto o verso il basso.

## NEI POSTI ANTERIORI

### Regolazione della posizione del sedile

#### Per avanzare o indietreggiare il sedile

Spostare il contattore **4** in avanti o indietro.

#### Per rialzare o abbassare la seduta

Spostare la parte posteriore del contattore **4** verso l'alto o verso il basso.



Per motivi di sicurezza, eseguire queste operazioni a veicolo fermo.

Per non limitare l'azione delle cinture di sicurezza, vi consigliamo di non inclinare eccessivamente indietro lo schienale del sedile.

Sul pianale del posto guida non deve trovarsi alcun oggetto in quanto, in caso di frenata brusca, rischierebbe di scivolare sotto la pedaliera impedendone l'uso.

### Sedili termici

Con l'accensione inserita è possibile attivare i sedili riscaldati tramite lo schermo multimediale **5**:

- premendo il pittogramma  sul sedile desiderato per la prima volta si attiva il sistema di riscaldamento alla massima potenza. Nel pittogramma compaiono tre spie luminose;
- una seconda pressione riduce il riscaldamento a media potenza. Due spie luminose integrate si accendono;



- una terza pressione riduce il riscaldamento alla minima potenza. Una spia luminosa integrata si accende;
- una quarta pressione spegne il riscaldamento.

Per evitare inutili consumi energetici, il sedile riscaldato lato passeggero può essere disattivato automaticamente in assenza di un occupante.

### Funzione "Preferiti"

A seconda del veicolo, premendo il comando al volante **6** è possibile attivare i sedili riscaldati in base alle impostazioni di utilizzo dell'utente memorizzate e definite in precedenza.

Per maggiori informazioni sulla programmazione di questa funzione, consultare le istruzioni multimediali.

### anomalie di funzionamento

Se viene rilevata un'anomalia di funzionamento, le del pittogramma del sedile interessato lampeggiano sullo schermo multimediale **5**.

Rivolgersi a un Rappresentante del marchio.

## NEI POSTI ANTERIORI

### Funzionalità



Dallo schermo multifunzione, è possibile accedere a diverse funzionalità dei sedili a seconda del veicolo.

Per i veicoli che ne sono provvisti, il contattore **1** permette l'accesso diretto al menu "Sedili" sullo schermo multimediale.

### Sedili massaggianti

(a seconda del veicolo)

È possibile attivare la funzione "Massaggio" (Lombare attivato) sul sedile del conducente o, a seconda del veicolo, sul sedile del passeggero anteriore.



A contatto inserito, dalla schermata multimediale selezionare il mondo "Veicolo" **2**, quindi "Sedili" seguito da "Massaggio".

Sfoggia il menu "Driver" per:

- selezionare il tipo di massaggio Lombare attivato:
  - "Basso";
  - "Esteso";
  - "Alternativo";
- regolare l'intensità;
- attivare/disattivare il sedile massaggiante.

Tenere premuto l'interruttore **1** del sedile su cui si desidera attivare la funzione "Massaggio", secondo i parametri definiti.

### Impostazioni

Consultare il libretto di istruzioni del sistema multimediale per informazioni sull'accesso alle impostazioni.

Potete attivare o disattivare i seguenti elementi:

- facilità d'accesso del conducente e del passeggero;
- ritorno visivo del movimento in corso.

**Nota:** se il profilo utente è "Ospite" è in uso le funzioni di regolazione automatica non saranno disponibili.

### Sedile con accesso facilitato

Quando questa funzione è attivata, il sedile arretra automaticamente quando il conducente e/o il passeggero escono dal veicolo e torna in posizione al successivo avvio del veicolo.

**Nota:** la funzione viene disattivata premendo uno dei pulsanti di regolazione mentre il sedile è in movimento.



Disattivare la funzione "Sedile con accesso facilitato" prima di montare un seggiolino per bambini sul sedile del passeggero anteriore e/o sui sedili posteriori.

**Rischio di lesioni**



## NEI POSTI ANTERIORI

### **Posizione di guida: memorizzazione**

È possibile memorizzare la posizione di guida del sedile del conducente e/o del passeggero ➔ 114.

## POSTI POSTERIORI

### Appoggiatesta posteriore

2

#### Posizione d'impiego



Sollevate l'appoggiatesta completamente fino al bloccaggio. Verificate il corretto bloccaggio.

#### Per togliere il poggiatesta

Sollevare l'appoggiatesta al massimo, quindi premere il pulsante **1** e rimuovere l'appoggiatesta.

#### Per rimettere il poggiatesta

Introducete le aste nelle guide e premete il poggiatesta fino a farlo blocca-

re in posizione alta. Verificate il corretto bloccaggio.

#### Posizione riposta 2 dell'appoggiatesta



Premere il tasto **1** e abbassare completamente l'appoggiatesta.

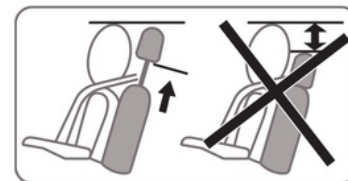

**La posizione dell'appoggiatesta completamente abbassato è una posizione riposta:** non deve essere adottata quando un passeggero è seduto.



L'appoggiatesta è un elemento di sicurezza, verificatene la presenza ed il corretto collocamento.

## POSTI POSTERIORI



A seconda del veicolo, è necessario posizionare il copribagagli **3** il più indietro possibile per alzare/abbassare gli appoggiatesta posteriori.



L'appoggiatesta è un elemento di sicurezza, verificatene la presenza ed il corretto collocamento.

## SEDILE UNICO POSTERIORE

### Funzionalità

#### Sedile unico scorrevole

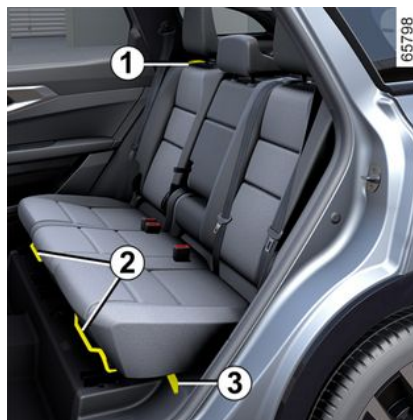

#### Per sbloccare il sedile unico posteriore

Solleverre la leva **2**.

Spingete in avanti o indietro il sedile unico per portarlo nella posizione desiderata.

Rilasciare la leva **2** e assicurarsi che il sedile unico sia correttamente bloccato.

#### Per inclinare lo schienale

(sono disponibili tre possibili posizioni)  
Tirate la maniglia **1**.

#### Per ribaltare lo schienale



Tirare la cinghia **3** o tirare la maniglia **4** posta nel bagagliaio. Lo schienale si ripiega autonomamente.



Per motivi di sicurezza, eseguire queste operazioni a veicolo fermo.

## POSTI POSTERIORI

2



Quando si spostano i sedili posteriori, verificare che i punti di fissaggio siano liberi (parti del corpo, animali, ghiaia, panni, giocattoli e così via).

### Per accedere ai sedili posteriori della terza fila

(a seconda del veicolo)



- Tirare la maniglia **1**;
- inclinare in avanti lo schienale del sedile posteriore della seconda fila (movimento **A**);

- portare il sedile in avanti (movimento **B**);
- sedersi sul sedile posteriore della terza fila;
- afferrare lo schienale del sedile della seconda fila e inclinarlo all'indietro;
- assicuratevi che il sedile sia bloccato correttamente.

### Per aprire un sedile posteriore della terza fila

(a seconda del veicolo)

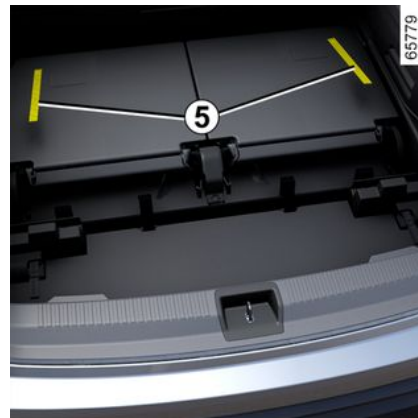
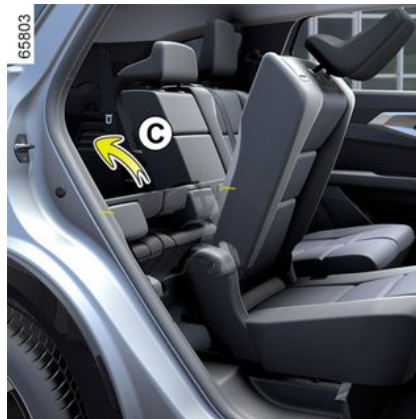

- Accedere ai sedili della terza fila;
- afferrare lo schienale del sedile posteriore della terza fila e inclinarlo all'indietro (movimento **C**), fino a raggiungere l'angolazione desiderata (tre possibili posizioni);  
oppure
- dal bagagliaio, tirare la cinghia **5** e inclinare all'indietro lo schienale della terza fila (movimento **C**) fino a raggiungere l'angolazione desiderata (tre possibili posizioni);
- assicuratevi che il sedile sia bloccato correttamente.

## POSTI POSTERIORI



Quando si spostano i sedili posteriori, verificare che i punti di fissaggio siano liberi (parti del corpo, animali, ghiaia, panni, giocattoli e così via).



Quando si spostano i sedili posteriori, verificare che i punti di fissaggio siano liberi (parti del corpo, animali, ghiaia, panni, giocattoli e così via).

### Limitazioni d'impiego

È vietato viaggiare con uno schienale o un sedile della seconda fila abbassato se un passeggero occupa il sedile posteriore della terza fila.



**Quando risollevate lo schienale**, abbiate cura di verificarne il corretto fissaggio.

**Qualora utilizzate delle fodere dei sedili**, controllate che non impediscano il bloccaggio dello schienale.

Posizionate correttamente le cinture.

Riposizionare i poggiatesta.

### Bracciolo posteriore centrale

(a seconda del veicolo)



Abbassare il bracciolo posteriore centrale **6** oppure, a seconda del veicolo, tirare la cinghia **8**.

Il bracciolo centrale posteriore **6** è dotato di due portabicchieri **7**.

# CINTURE DI SICUREZZA

## Cinture di sicurezza

Per evidenti ragioni di sicurezza, allacciate la vostra cintura per qualsiasi spostamento. Inoltre, dovete conformarvi alle leggi del paese in cui vi trovate.

**Prima di accendere il motore, regolate innanzitutto la posizione di guida, poi, per tutti i passeggeri, regolate le cinture di sicurezza per ottenere la migliore protezione possibili.**

### Regolazione della posizione di guida

– **Posizionarsi correttamente sulla seduta** (dopo avere tolto il cappotto, la giacca e così via). È fondamentale per garantire che la schiena sia posizionata correttamente;

– **Regolate la posizione del sedile in funzione della pedaliera.** La posizione del vostro sedile deve essere tale da consentirvi di premere a fondo i pedali. Lo schienale deve essere inclinato in modo che le braccia rimangano leggermente piegate;

– **regolate la posizione dell'appoggiatesta.** Per la massima sicurezza, la distanza tra la testa e l'appoggiatesta deve essere minima;

- **regolate l'altezza della seduta.** Questa regolazione permette di ottimizzare la visibilità;
- **regolate la posizione del volante.**



Per una piena efficacia delle cinture di sicurezza posteriori, assicurarsi che il sedile unico posteriore ➔ 57 sia correttamente bloccato in posizione.



Le cinture di sicurezza non regolate o attorcigliate possono provocare lesioni in caso

d'incidente.

Utilizzate una cintura di sicurezza per una sola persona, un bambino o un adulto.

Anche le donne incinte devono allacciare la cintura. In tal caso, verificate che la cintura del bacino non eserciti una pressione rilevante sul basso ventre, senza tuttavia creare un gioco eccessivo.

### Regolazione delle cinture di sicurezza



Per garantire la corretta regolazione e il corretto posizionamento delle cinture di sicurezza su tutti i sedili:

- regolare i sedili (posizione del sedile e inclinazione dello schienale, se possibile);
- appoggiarsi bene allo schienale;
- avvicinare il più possibile la cinghia della spalla **1** alla base del collo senza appoggiarla (se necessario, regolare l'altezza della cintura di sicurezza, se disponibile) e assicuratevi che la tracolla **1** sia a contatto con la spalla;
- posizionare la cintura addominale **2** in modo che sia piatta sulle cosce e contro il bacino.

## CINTURE DI SICUREZZA

La cintura deve aderire il più direttamente possibile al corpo. Evitare ad esempio di indossare indumenti pesanti o tenere oggetti ingombranti sotto la cintura.

### Bloccaggio

Svolgere la cintura **lentamente e senza strappi** e assicurarsi di bloccare la fibbia **3** nel modulo di bloccaggio **5** (controllare che sia ben agganciata tirando la fibbia **3**).

In caso di bloccaggio, tornate indietro e svolgetela di nuovo.

Se la vostra cintura è completamente bloccata, tirate lentamente, ma con forza, la cintura ed estraetene circa 3 cm. Lasciate che si riavvolga normalmente poi svolgetela di nuovo.

Se il problema persiste, rivolgetevi alla Rete del marchio.

### Sbloccaggio

Premere il pulsante **4** per riavvolgere la cintura. Accompagnarla.



### Spie di allarme cinture di sicurezza non allacciate

Questa spia viene visualizzata sul display centrale **A** all'inserimento dell'accensione del veicolo e se la cintura del conducente e/o del passeggero

ro anteriore e/o posteriore (se il sedile del passeggero è occupato) non è allacciata.



## Promemoria cintura di sicurezza anteriore non allacciata



Con le porte chiuse, il simbolo **6** viene visualizzato sul quadro della strumentazione per circa 60 secondi all'inserimento dell'accensione del veicolo. Il conducente viene informato circa lo stato di allacciamento di ciascuna cintura di sicurezza anteriore:

- le porte vengono aperte durante la marcia (velocità del veicolo superiore allo zero);
- una cintura di sicurezza anteriore è allacciata/non allacciata.

### Comprensione dei simboli **6**:

- simbolo in verde: cintura di sicurezza allacciata;

## CINTURE DI SICUREZZA

- simbolo in rosso: il sedile è occupato e la cintura di sicurezza non è allacciata;
- simbolo in grigio: sedile non occupato.

Con le porte chiuse, la spia  viene visualizzata sul display centrale all'inserimento del contatto e se la cintura di sicurezza del conducente e/o del passeggero anteriore (se il sedile del passeggero è occupato) non è allacciata.

Quando la velocità del veicolo è infe-

riore a circa 20 km/h, la spia  viene visualizzata sul display centrale se un sedile anteriore è occupato e la cintura di sicurezza non è allacciata.

Per circa 60 secondi viene anche visualizzato il simbolo  ogni volta che si allaccia o si slaccia una delle cinture di sicurezza anteriori.

Quando la velocità del veicolo supera i 20 km/h circa, se una delle cinture di sicurezza anteriori non è allacciata o si slaccia durante il viaggio:

– la spia  lampeggia sul display centrale;

e

– viene emesso un segnale acustico per circa 120 secondi;

e

– l'immagine  viene visualizzata per circa 180 secondi e il simbolo del sedile interessato diventa rosso.

Verificare sempre che le cinture di sicurezza dei passeggeri anteriori siano allacciate correttamente e che il numero delle cinture di sicurezza indicate come allacciate corrisponda al numero dei sedili anteriori occupati.

**Nota:** un oggetto posato sul sedile passeggero può azionare in alcuni casi la spia di allarme.

### Allarme di cintura posteriore non allacciata

Con le porte chiuse, il simbolo  viene visualizzato sul quadro della strumentazione per circa 60 secondi all'inserimento dell'accensione del veicolo. Il conducente viene informato circa lo stato di allacciamento di ciascuna cintura di sicurezza posteriore:

- le porte vengono aperte durante la marcia (velocità del veicolo superiore allo zero);
- una cintura di sicurezza anteriore è allacciata/non allacciata.

### Comprensione dei simboli :

– simbolo in verde: cintura di sicurezza allacciata;

- simbolo in rosso: il sedile è occupato e la cintura di sicurezza non è allacciata;
- simbolo in grigio: sedile non occupato.

A seconda del veicolo, con le porte

chiuse, la spia  viene visualizzata sul display centrale anche all'inserimento dell'accensione, se un sedile posteriore è occupato e la cintura di sicurezza non è allacciata

Quando la velocità del veicolo è infe-

riore a circa 20 km/h, la spia  viene visualizzata sul display centrale quando una cintura di sicurezza posteriore non è allacciata.

Per circa 60 secondi viene anche visualizzato il simbolo  ogni volta che si allaccia o si slaccia una delle cinture di sicurezza posteriori.

Quando la velocità del veicolo supera i 20 km/h circa, se una delle cinture di sicurezza posteriori non è allacciata o si slaccia durante il viaggio:

– la spia  lampeggia sul display centrale;

e

– viene emesso un segnale acustico per circa 30 o 120 secondi;

e



## CINTURE DI SICUREZZA

– il simbolo **6** viene visualizzato per circa 60 secondi o, a seconda del veicolo, circa 180 secondi e il simbolo del sedile interessato diventa rosso.

Verificare sempre che le cinture dei passeggeri sui sedili posteriori siano allacciate correttamente e che il numero delle cinture di sicurezza indicate corrisponda al numero dei sedili posteriori occupati.

**Nota:** un oggetto posato su una seduta passeggero posteriore può azionare in alcuni casi la spia di allarme.

### Regolazione in altezza delle cinture di sicurezza anteriori

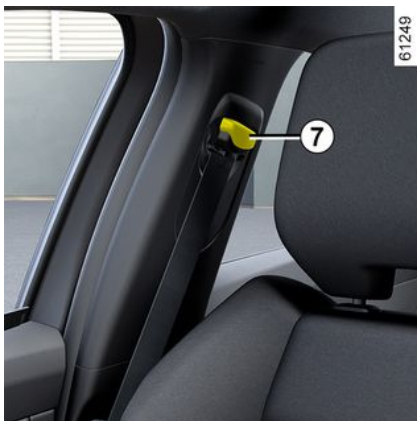

Premere il pulsante **7** per regolare l'altezza della cintura in modo che la

tracolla passi come indicato in precedenza. Premere il pulsante **7** e sollevare o abbassare la cintura di sicurezza. Dopo avere effettuato la regolazione, assicurarsi che la cintura di sicurezza sia bloccata in posizione.

### Cinture di sicurezza posteriori laterali **8**

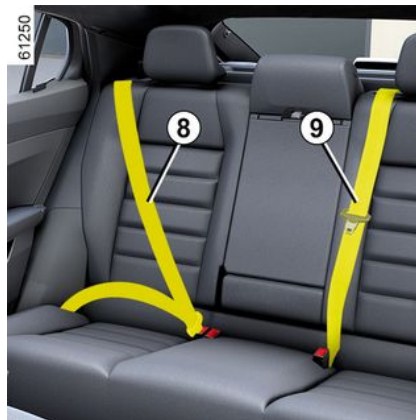

(sedili seconda fila)

Il bloccaggio, lo sbloccaggio e la regolazione si effettuano nello stesso modo delle cinture anteriori.



Verificate la corretta posizione e il funzionamento delle cinture di sicurezza posteriori dopo aver agito sul sedile unico posteriore.

### Cintura di sicurezza posteriore centrale **9**

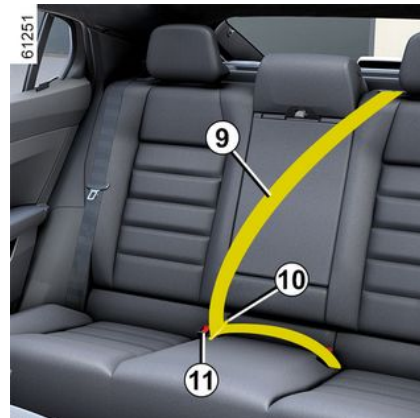

(sedili seconda fila)

Svolgere lentamente la cinghia **9**.

Agganciare la fibbia **10** nel modulo di bloccaggio rosso **11**.

## CINTURE DI SICUREZZA

### Cinture di sicurezza posteriori laterali 12

2



(sedili terza fila, a seconda del veicolo)

Il bloccaggio, lo sbloccaggio e la regolazione si effettuano nello stesso modo delle cinture anteriori.



Assicuratevi di lasciare sempre la fibbia **10** fissata nel modulo di bloccaggio

**11** anche se non è presente alcun passeggero sul sedile centrale.

# CINTURE DI SICUREZZA

## Avvertenze

Le informazioni che seguono riguardano le cinture anteriori e posteriori del veicolo.



- Non devono essere apportate modifiche a nessuno degli elementi del sistema di sicurezza originale: cinture, sedili e relativi fissaggi. Per casi particolari (ad es.: montaggio di un seggiolino per bambini), rivolgersi alla Rete del marchio.
- Non utilizzare nulla che possa creare gioco nelle cinghie (ad esempio mollette per panni, fermagli, ecc.), in quanto una cintura di sicurezza non tesa potrebbe causare lesioni in caso di incidente.
- Non fate mai passare la cintura a bandoliera sotto il braccio o dietro la schiena.
- Non utilizzare mai la stessa cintura per più di una persona e non allacciare mai un neonato o un bambino che si tiene in braccio con la propria cintura.
- La cintura non deve essere attorcigliata.
- Dopo un incidente, fate controllare le cinture e, se necessario, sostituitele. Inoltre, fate sostituire le cinture se dovessero presentare qualsiasi segno di usura o deterioramento.
- Durante il rimontaggio del sedile unico posteriore, accertarsi che le cinture di sicurezza e le fibbie siano posizionate correttamente affinché possano essere utilizzate normalmente.
- Verificate che la staffa della cintura sia inserita nel modulo appropriato.
- Fate attenzione a non inserire oggetti nella zona del dispositivo di bloccaggio della cintura che potrebbero comprometterne il corretto funzionamento.
- Assicuratevi di aver ben posizionato il dispositivo di bloccaggio (non deve essere coperto, schiacciato o appiattito da persone o oggetti).

## DISPOSITIVI DI SICUREZZA ADDIZIONALI

### Dispositivi complementari alla cintura anteriore

A seconda della versione del veicolo, essi possono essere costituiti da:

- pretensionatori dell'avvolgitore della cintura di sicurezza;
- pretensionatori della cintura ventrale;
- limitatori di sforzo del torace;
- airbags conducente e passeggero anteriore.

Questi sistemi sono studiati per funzionare separatamente o contemporaneamente nel caso di urti frontali.

A seconda della violenza dell'urto, il sistema può:

- bloccare la cintura di sicurezza;
- il pretensionatore dell'avvolgitore della cintura di sicurezza, attivato per tendere la cintura;
- il pretensionatore della cintura ventrale per posizionare il conducente sul proprio sedile;
- la parte anteriore airbag .

### Pretensionatori

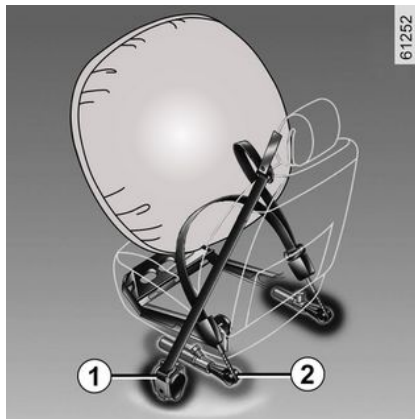

I pretensionatori servono a fare aderire la cintura al corpo dell'occupante del sedile, aumentando l'efficacia della cintura stessa.

Con contatto inserito, quando si verifica uno scontro frontale, in funzione della violenza della collisione, il sistema può azionare:

- il pretensionatore dell'avvolgitore della cintura di sicurezza **1** che tira indietro immediatamente la cintura;
- il pretensionatore dell'avvolgitore della cintura ventrale **2** sui sedili anteriori.



– Dopo ogni incidente, fate controllare l'insieme dei dispositivi di sicurezza.

za.

– Qualsiasi intervento sul sistema (pretensionatori, airbags, moduli elettronici, cablaggi) e i componenti del sistema o il riutilizzo su un altro veicolo, anche identico, è rigorosamente vietato.

– Per evitare azionamenti accidentali che potrebbero provocare lesioni, soltanto il personale qualificato della Rete del marchio è abilitato ad intervenire sui pretensionatori e sugli airbags.

– Il controllo delle caratteristiche elettriche del dispositivo d'innescio deve essere effettuato esclusivamente da personale con una preparazione specifica, che utilizzi attrezzi adatti.

– Al momento della rottamazione del veicolo, contattare una concessionaria autorizzata per lo smaltimento del generatore di gas del pretensionatore e degli airbags.

# DISPOSITIVI DI SICUREZZA ADDIZIONALI

## Limitatore di sforzo

A partire da un certo grado di violenza dell'urto, questo meccanismo scatta per limitare ad un livello sopportabile l'azione della cintura sul corpo.

## Airbag frontalmente conducente e passeggero

Sono installati in corrispondenza dei posti anteriori del conducente e del passeggero.

Un simbolo sulla parte inferiore del parabrezza indica la presenza di questo equipaggiamento (a seconda del veicolo).

Ogni sistema airbag è costituito da:

- un airbag e il relativo generatore di gas installati nel volante per il conducente e nel cruscotto per il passeggero;
- un modulo elettronico di controllo del sistema che comanda il dispositivo elettrico d'innesco del generatore di gas;
- i sensori remoti;
- una spia di controllo  unica sul quadro della strumentazione.



Il sistema dell'airbag utilizza un principio pirotecnico. Questo spiega perché, quando si gonfia, l'airbag produce calore e fumo (il che non sta ad indicare un principio di incendio) e ha un suono simile a una detonazione. Nel caso in cui ne sia richiesto l'azionamento, l'airbag si gonfierà immediatamente e ciò potrebbe provocare lievi lesioni cutanee o altri inconvenienti.



Funzionamento

Il sistema funziona solamente dopo l'inserimento del contatto del veicolo.

In caso di urto violento di tipo frontale, gli airbags si gonfiano rapidamente, permettendo in tal modo di assorbire la violenza dell'urto della testa e del torace del conducente contro il volante e del passeggero contro il cruscotto. Gli airbags si sgonfiano immediatamente in modo da non impedire in alcun modo l'uscita dei passeggeri dal veicolo.

## anomalie di funzionamento



Questa spia si accende all'avviamento del motore per poi spegnersi dopo circa tre secondi.

Se la spia non si accende quando viene inserito il contatto o se resta accesa, viene indicato un guasto del sistema.

Consultate al più presto un Rappresentante del marchio;

Qualsiasi ritardo nel farlo può compromettere l'efficacia della protezione.

## DISPOSITIVI DI SICUREZZA ADDIZIONALI

2

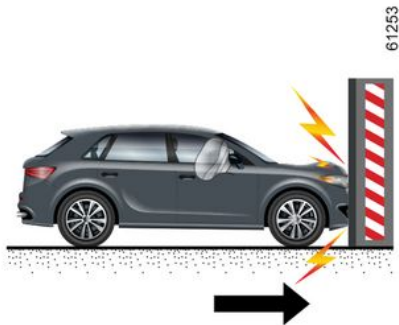

I seguenti casi attivano i pretensionatori o gli airbags.

In caso di urto frontale contro una superficie rigida (non deformabile) ad una velocità d'impatto uguale o superiore a 25 km/h.

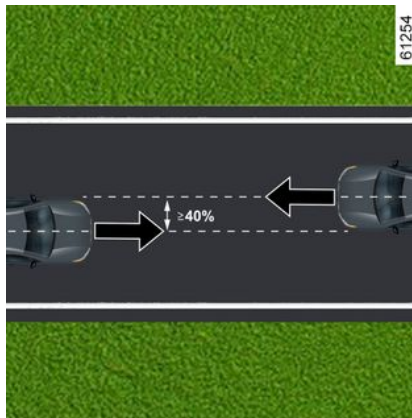

In caso di impatto frontale con un altro veicolo di categoria equivalente o superiore, con area d'impatto uguale o superiore al 40%, in cui la velocità di entrambi i veicoli sia uguale a superiore a 40 km/h.

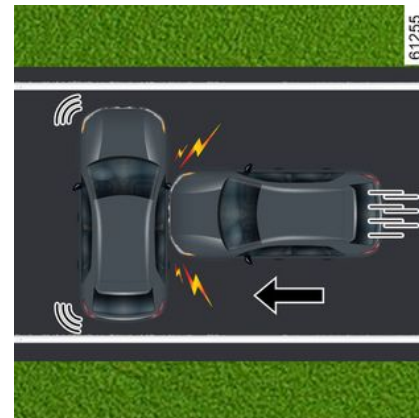

In caso di urto laterale con un altro veicolo di categoria equivalente o superiore, ad una velocità d'impatto uguale o superiore a 50 km/h.

## DISPOSITIVI DI SICUREZZA ADDIZIONALI

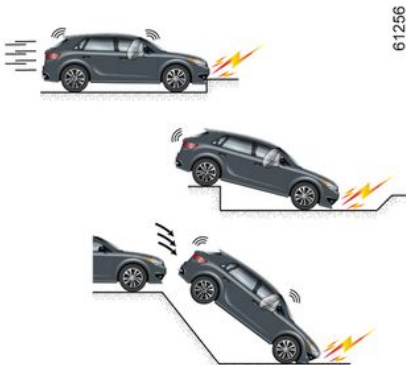

**I pretensionatori o gli airbags potrebbero attivarsi nei seguenti casi:**

- un impatto sotto il veicolo (ad esempio cordolo del marciapiede);
- buche nel manto stradale;
- una caduta o una brusca frenata;
- pietre;
- ...



**Nei seguenti casi, i pretensionatori o gli airbags potrebbero non attivarsi:**

- un urto posteriore, a prescindere dall'entità;
- ribaltamento del veicolo;



- un urto laterale che interessa la parte anteriore o posteriore del veicolo;
- urto frontale, sotto la sponda di un camion;
- urto frontale contro un ostacolo appuntito;
- ...

# DISPOSITIVI DI SICUREZZA ADDIZIONALI

## Avvertenze

2

Tutte le avvertenze che seguono sono volte a non ostacolare il gonfiaggio dell'airbag e a evitare il verificarsi di gravi lesioni dirette dovute alla proiezione di oggetti al momento della sua attivazione.



### Avvertenze relative al conducente airbag

- Non modificare il volante o il cuscino.
- Non coprire in nessun caso il cuscino del volante.
- Non fissare alcun oggetto (spillette, logo, orologio, supporto del telefono, ...) al cuscino del volante.
- È vietato smontare il volante (tranne se tale operazione viene svolta dal personale qualificato della Rete del marchio).
- Non avvicinare eccessivamente il sedile al volante durante la guida: assumere una posizione corretta in modo che le braccia siano leggermente piegate (vedere "Regolazione della posizione di guida" ➔ 60). Tale posizione assicurerà una distanza sufficiente al dispiegamento e la piena efficacia dell'airbag.

### Avvertenze relative al passeggero airbag

- Non incollare né fissare alcun oggetto (spillette, logo, orologio, supporto del telefono e così via) sull'airbag o in prossimità dello stesso.
- Non frapponete oggetti (animali, ombrello, bastone, scatole, ...) tra il cruscotto e il passeggero.
- Non appoggiate i piedi sul cruscotto o sul sedile, in quanto queste posizioni possono provocare gravi lesioni. In generale, tenete lontana dal cruscotto ogni parte del corpo (ginocchia, mani, testa...).
- quando non si utilizza più il seggiolino per bambini sul sedile passeggero anteriore, riattivare i dispositivi complementari alla cintura del passeggero anteriore per assicurare la protezione del passeggero in caso di incidente.

**È VIETATO MONTARE UN SEGGIOLINO PER BAMBINI IN SENSO CONTRARIO ALLA MARCIA SUL SEDILE PASSEGGERO ANTERIORE FINCHÉ I DISPOSITIVI COMPLEMENTARI NON SONO DISATTIVATI ➔ 96.**



## DISPOSITIVI DI SICUREZZA ADDIZIONALI

### Dispositivi complementari alla cintura posteriore

A seconda della versione del veicolo, essi possono essere costituiti da:

- **pretensionatori dell'avvolgitore della cintura di sicurezza laterale;**
- **limitatori di sforzo del torace.**

Questi sistemi sono studiati per funzionare separatamente o contemporaneamente nel caso di urti frontali.

A seconda della violenza dell'urto, il sistema può:

- bloccare la cintura di sicurezza;
- il pretensionatore dell'avvolgitore della cintura di sicurezza (che si attiva per tendere la cintura).

### Limitatore di sforzo

A partire da un certo grado di violenza dell'urto, questo meccanismo scatta per limitare ad un livello sopportabile l'azione della cintura sul corpo.

### Pretensionatori delle cinture di sicurezza laterali

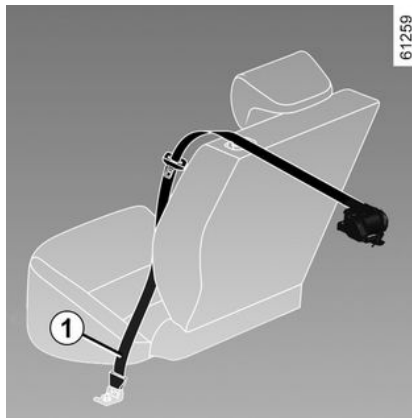

I pretensionatori servono a fare aderire la cintura al corpo dell'occupante del sedile, aumentando l'efficacia della cintura stessa.

Con contatto inserito, in caso di urto frontale violento e a seconda dell'entità dell'urto, il sistema può attivare il pretensionatore dell'avvolgitore della cintura di sicurezza **1** che ritrae immediatamente la cintura.



– Dopo ogni incidente, fate controllare l'insieme dei dispositivi di sicurezza.

– Qualsiasi intervento sul sistema (pretensionatori, airbags, moduli elettronici, cablaggi) e i componenti del sistema o il riutilizzo su un altro veicolo, anche identico, è rigorosamente vietato.

– Per evitare azionamenti accidentali che potrebbero provocare lesioni, soltanto il personale qualificato della Rete del marchio è abilitato ad intervenire sui pretensionatori e sugli airbags.

– Il controllo delle caratteristiche elettriche del dispositivo d'innescio deve essere effettuato esclusivamente da personale con una preparazione specifica, che utilizzi attrezzi adatti.

– Al momento della rottamazione del veicolo, contattare una concessionaria autorizzata per lo smaltimento del generatore di gas del pretensionatore e degli airbags.

# DISPOSITIVI DI SICUREZZA ADDIZIONALI

## Dispositivi di protezione laterale

### Airbag laterale

2 Questo airbag può essere montato nei sedili anteriori e si gonfia sul lato della porta del sedile per proteggere gli occupanti in caso di urto laterale violento.

### Airbag a tendina

Questo airbag montato (a seconda del veicolo) lungo le parti superiori del veicolo e si gonfia lungo i vetri delle porte laterali anteriori e posteriori per proteggere i passeggeri in caso di urto laterale violento.

### Airbag centrale

Questo airbag è montato sul sedile del conducente ed è posizionato tra il sedile del conducente e quello del passeggero per proteggerli in caso di urto laterale violento.

Si allarga anche per proteggere il guidatore, se è l'unico davanti, in caso di forte impatto laterale.

## Avvertenze



### Avvertenza relativa all'airbag airbag laterale e airbag centrale

- **Dotati di rivestimenti:** i sedili dotati di airbag richiedono rivestimenti specifici per il veicolo. Consultate la Rete del marchio per sapere se quel tipo di foderine è disponibile. L'uso di ogni altro rivestimento (o di rivestimenti specifici per un altro veicolo) può impedire il corretto funzionamento dell' airbag e compromettere la tua sicurezza.
- Non mettere alcun accessorio o oggetto né un animale tra lo schienale, la portiera ed i rivestimenti interni. Non coprire lo schienale del sedile con oggetti come vestiti o accessori. Ciò potrebbe ostacolare il funzionamento dell'airbag o causare lesioni durante il gonfiaggio.
- Non posizionare oggetti sul coperchio del vano del bracciolo centrale in quanto ciò potrebbe ostacolare il funzionamento dell'airbag centrale e/o causare lesioni durante il gonfiaggio.
- Non lasciare oggetti che sporgono dal coperchio del vano del bracciolo centrale in quanto ciò potrebbe ostacolare il funzionamento dell'airbag centrale e/o causare lesioni durante il gonfiaggio.
- Qualsiasi smontaggio o modifica del sedile e dei rivestimenti interni è proibito, tranne da parte del personale qualificato della Rete del marchio.
- Le fessure sugli schienali dei sedili anteriori (lato porta e lato consolle centrale) corrispondono alla zona di attivazione dell' airbags : non inserire oggetti in queste fessure.

# DISPOSITIVI DI SICUREZZA ADDIZIONALI

## Dispositivo di sicurezza complementare

2

Tutte le avvertenze che seguono sono volte a non ostacolare il gonfiaggio dell' airbag e ad evitare il verificarsi di gravi lesioni dirette dovute alla proiezione di oggetti al momento della sua apertura.



L'airbag è concepito come complemento alla cintura di sicurezza. L'airbag e la cintura di sicurezza sono parti integranti dello stesso sistema di protezione. Occorre quindi tassativamente indossare sempre la cintura di sicurezza. Il mancato utilizzo della cintura di sicurezza espone gli occupanti al rischio di gravi lesioni in caso di incidente. Ciò può inoltre aggravare i rischi di possibili lesioni cutanee superficiali, per via dell'apertura dell'airbag stesso.

L'azionamento dei pretensionatori e degli airbags in caso di ribaltamento del veicolo o urto violento posteriore non è automatico. Gli urti sotto il veicolo, quali urti contro i marciapiedi, fori nel manto stradale, pietre... possono provocare l'azionamento di questi sistemi.

- Qualsiasi intervento o modifica su qualsiasi parte dell'airbag (airbags, pretensionatori, calcolatori, cablaggio e così via) è **severamente vietato** (se non effettuato da personale qualificato della rete).
- Per preservare il corretto funzionamento ed evitare l'azionamento accidentale del sistema con il rischio di lesioni conseguenti, soltanto il personale qualificato della rete è abilitato a intervenire sul sistema dell'airbag.
- Per motivi di sicurezza, fare controllare il sistema dell'airbag se il veicolo è stato coinvolto in un incidente, se è stato rubato o in caso di effrazione.
- Al momento della vendita o del prestito del veicolo, informare il nuovo acquirente di queste condizioni al momento della consegna del presente manuale d'uso del veicolo.
- Al momento della rottamazione del veicolo, rivolgetevi ad un Rappresentante del marchio per l'eliminazione del generatore (o dei generatori) di gas.

# SICUREZZA DEI BAMBINI

## Informazioni generali

### Trasporto di bambini

Conformatevi alle leggi del paese in cui vi trovate.

Il bambino, come un qualsiasi adulto, deve essere seduto correttamente e allacciato indipendentemente dal tragitto. Voi siete responsabili dei bambini che trasportate.

Il bambino non è un adulto in miniatura. È esposto a rischi di lesioni specifici, poiché la sua struttura muscolare e ossea è in piena crescita. Per il suo trasporto, il solo utilizzo della cintura di sicurezza non è adeguato. Utilizzate un seggiolino per bambini omologato e assicuratevi di adoperarlo correttamente.



Per impedire l'apertura delle portiere, utilizzare la funzione "Sicurezza bambini" → 40.



Una collisione a 50 km/h equivale a una caduta da 10 metri di altezza.

Non assicurare un bambino con le cinture equivale a lasciarlo giocare su un balcone al quarto piano senza ringhiera! Non tenete mai un bambino in braccio. In caso di incidente, non lo tratterrete anche se avete la cintura allacciata.

Se il veicolo è stato coinvolto in un incidente stradale, sostituire il seggiolino per bambini e verificare le cinture e gli ancoraggi ISO-FIX.



### Responsabilità del conducente durante le manovre di parcheggio o arresto del veicolo

Non lasciate mai il vostro veicolo incustodito, lasciando all'interno la chiave e un bambino o un animale, anche per un breve lasso di tempo.

Infatti, questi potrebbe mettere a rischio la propria incolumità o quella di altre persone avviando il motore, azionando degli equipaggiamenti come ad esempio gli alzacvetri o addirittura bloccare le porte...

Inoltre con tempo caldo e/o soleggiato la temperatura interna dell'abitacolo aumenta molto rapidamente.

**RISCHIO DI MORTE O DI GRAVI LESIONI.**

### Utilizzo di un seggiolino per bambini

Il livello di protezione offerto dal seggiolino per bambini dipende dalla sua capacità a trattenere il bambino e dalla sua installazione. L'installazione non corretta compromette la protezione del

## SICUREZZA DEI BAMBINI

bambino in caso di frenata brusca o di urto

Prima di acquistare un seggiolino per bambini, verificate che sia conforme alla normativa del paese in cui vi trovate e che si monti sul vostro veicolo. Consultate un Rappresentante del marchio in modo da conoscere i seggiolini raccomandati per il vostro veicolo.

Le normative sul trasporto di bambini variano in base al Paese. L'uso di un seggiolino dipende dall'età e/o dalle dimensioni e/o dal peso del bambino.

Per i bambini che non necessitano di essere trasportati nel seggiolino, assicurarsi che la cintura di sicurezza sia regolata e allacciata correttamente.

In tutti i casi, dovete conformarvi alle normative del paese in cui vi trovate.

Prima di montare un seggiolino per bambini, leggete il libretto e rispettate le istruzioni. In caso di difficoltà durante l'installazione, contattate il fabbricante dell'equipaggiamento. Conservate il libretto con il seggiolino.



Mostrate l'esempio allacciando la vostra cintura ed insegnate al vostro bambino:

- per allacciare correttamente la cintura,
- a salire e scendere dal lato opposto al traffico.

Non utilizzate seggiolini per bambini d'occasione o sprovvisti del libretto di istruzioni.

Abbiate cura che nessun oggetto, nel seggiolino o in prossimità, impedisca la sua installazione.



Non lasciate mai un bambino da solo nel veicolo.

Assicuratevi che il vostro bambino indossi sempre la cintura e che questa sia correttamente regolata. Non indossare abiti voluminosi che potrebbero allentare le cinture ➔ **60**.

Non permettete ai bambini di sporgere la testa o le braccia dal finestrino.

Verificate che il bambino conservi una postura corretta durante tutto il viaggio, specialmente quando dorme.

## SICUREZZA DEI BAMBINI



Prima di montare un seggiolino per bambini su uno dei sedili posteriori, assicurarsi che la funzione "Sedile con accesso facilitato" sia disattivata per i sedili del conducente e/o del passeggero anteriore.

Per ulteriori informazioni sulle impostazioni e le funzioni dei sedili anteriori, consultare il libretto di istruzioni del veicolo.

### Scelta di un seggiolino per bambini

#### Seggiolini per bambini rivolti in senso contrario alla marcia



La testa del bambino è, in proporzione, più pesante di quella dell'adulto ed il suo collo è molto fragile. Trasportate il bambino il più a lungo possibile in questa posizione (fino all'età di almeno 2 anni). Essa sostiene la testa ed il collo.

Scegliete un seggiolino avvolgente per una migliore protezione laterale e sostituitelo quando la testa del bambino lo supera.

### Seggiolini per bambini rivolti in senso di marcia



I bambini fino a 4 anni o con peso fino a 18 kg possono viaggiare su un seggiolino rivolto nel senso di marcia. Il seggiolino deve essere scelto in base alla grandezza del bambino. Testa e addome sono le parti del corpo che devono essere maggiormente protette. Un seggiolino per bambini rivolto verso il senso di marcia e saldamente fissato al veicolo riduce i rischi di urto della testa. Spostate il bambino su un seggiolino rivolto verso il senso di marcia con cintura appena le dimensioni lo permettono.

Per una migliore protezione laterale, scegliete un seggiolino avvolgente.

61261

2

# SICUREZZA DEI BAMBINI

Rialzi

2



A partire da 15 kg o 4 anni il bambino può viaggiare su un rialzo che permette di adattare la cintura di sicurezza alla sua morfologia. La seduta del rialzo deve essere dotata di guide che posizionano la cintura sulle cosce del bambino e non sul ventre. Lo schienale regolabile in altezza e dotato di una guida della cintura è raccomandato per posizionare la cintura al centro della spalla. Essa non deve mai trovarsi sul collo o sul braccio.

Per una migliore protezione laterale, scegliete un seggiolino avvolgente.

## scelta del fissaggio del seggiolino per bambini

Sono disponibili due sistemi di fissaggio dei seggiolini per bambini: la cintura di sicurezza o il sistema ISOFIX.

### Fissaggio mediante cintura

La cintura di sicurezza deve essere regolata per assicurarne la funzione in caso di frenata brusca o di urto.

Rispettate il percorso della cintura indicato dal fabbricante del seggiolino per bambini.

Verificate sempre che la cintura di sicurezza sia allacciata tirandola poi tendendola al massimo premendo il seggiolino per bambini.

Verificate che il seggiolino sia bloccato correttamente esercitando un movimento a sinistra/destra e in avanti/indietro: il seggiolino deve rimanere saldamente fissato.

Verificate che il seggiolino per bambini non sia installato di traverso e che non appoggi contro un vetro.



Non utilizzare il seggiolino qualora possa sganciare la cintura di sicurezza che lo trattiene: la base del sedile non deve poggiare sulla fibbia e/o sull'aggancio della cintura di sicurezza.



La cintura di sicurezza non deve mai essere lenta o attorcigliata. Non fatela mai passare sotto il braccio o dietro la schiena. Verificate che la cintura non sia danneggiata da spigoli vivi. Se la cintura di sicurezza non funziona normalmente, essa non può proteggere il bambino. Rivolgersi a un Rappresentante del marchio. Non utilizzate questo posto finché non si ripara la cintura.

### Fissaggio con il sistema ISOFIX

I seggiolini per bambini autorizzati ISOFIX sono omologati in conformità con le normative in vigore in uno dei seguenti quattro casi:



## SICUREZZA DEI BAMBINI

- ISOFIX universale a 3 attacchi rivolto nel senso di marcia;
- ISOFIX semi-universale a 2 punti;
- specifico del veicolo;
- i-Size che dispone di:
  - una cinghia che si fissa al terzo anello del seggiolino interessato;
  - o un supporto che poggia sul pianale del veicolo, compatibile con il seggiolino i-Size approvato, la cui funzione è evitare che il seggiolino si sposti in caso di urto.

In questi ultimi tre casi, verificare che il seggiolino per bambini possa essere installato consultando l'elenco dei veicoli compatibili.



Non apportare modifiche a nessuno degli elementi del sistema di sicurezza originale (cinture, ISO-FIX, sedili e relativi fissaggi).

Fissate il seggiolino per bambini con i fermi ISOFIX se presenti. Il sistema ISOFIX assicura un montaggio semplice, rapido e sicuro.

Il sistema ISOFIX è composto da due anelli e, in alcuni casi, da un terzo anello.



Gli ancoraggi ISOFIX sono stati messi a punto esclusivamente per i seggiolini per bambini con sistema ISOFIX. Non fissate mai altri seggiolini per bambini, né cinture o altri oggetti a questi ancoraggi. Verificare che niente ostacoli a livello dei punti di ancoraggio. Se il veicolo è stato coinvolto in un incidente stradale, fate verificare gli ancoraggi ISOFIX e sostituite il seggiolino per bambini.



Prima di utilizzare un seggiolino per bambini ISOFIX che avete acquistato per un altro veicolo, assicuratevi che la sua installazione sia autorizzata. Consultate la lista dei veicoli che possono montare il seggiolino del fabbricante dell'equipaggiamento.



I due anelli **1** si trovano tra lo schienale e la seduta del sedile e sono indicati

da un contrassegno .

## SICUREZZA DEI BAMBINI

2



Il terzo anello **4** è utilizzato per allacciare la cintura superiore di alcuni seggiolini per bambini. **2** su alcuni seggiolini per bambini.

### Posti posteriori

La cinghia superiore **2** deve passare dietro lo schienale e il cofano del bagagliaio. Per far ciò, rimuovere il copri-bagaglio → **324**.

Fissare il gancio **3** su uno degli anelli

**4** contrassegnato dal simbolo .

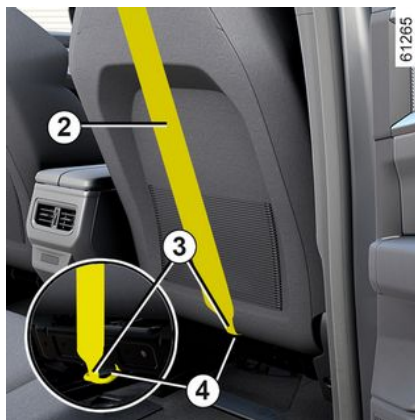

### Posto anteriore passeggero

Fissare il gancio **3** della cinghia superiore **2** all'anello **4** identificato dal simbolo



### Tutti i posti

Tirare la cinghia superiore **2** per fare in modo che lo schienale del seggiolino per bambini sia a contatto con lo schienale del veicolo.



Gli ancoraggi ISOFIX sono stati messi a punto esclusivamente per i seggiolini per bambini con sistema ISOFIX. Non fissate mai altri seggiolini per bambini, né cinture o altri oggetti a questi ancoraggi. Verificare che niente ostacoli a livello dei punti di ancoraggio. Se il veicolo è stato coinvolto in un incidente stradale, fate verificare gli ancoraggi ISOFIX e sostituite il seggiolino per bambini.



Verificate che lo schienale del seggiolino per bambini rivolto verso il senso di marcia sia a contatto con lo schienale del sedile del veicolo. In tal caso, il seggiolino per bambini non appoggia sempre sulla seduta del sedile del veicolo.

# SEGGIOLINI PER BAMBINI

## Installazione del seggiolino per bambini, generalità

Il montaggio di seggiolini per bambini non è autorizzato su alcuni sedili. Lo schema indica dove montare un seggiolino per bambini.



Montate il seggiolino per bambini preferibilmente su un sedile posteriore.

Controllare che il seggiolino per bambini o i piedi del bambino non impediscano il corretto bloccaggio del sedile anteriore → 51.

Assicuratevi che l'installazione del seggiolino per bambini nel veicolo non rischi di sbloccarlo dall'alloggiamento.

Se dovete togliere l'appoggiatesta, assicuratevi che sia posizionato correttamente in modo che non diventi un proiettile in caso di frenata brusca o di urto. Fissate sempre il seggiolino per bambini al veicolo anche se non utilizzato in modo che non diventi un proiettile in caso di frenata brusca o di urto.

I tipi di seggiolini per bambini menzionati possono non essere disponibili. Prima di utilizzare un altro seggiolino, verificate dal fabbricante la possibilità di montaggio.

### Nella parte anteriore

Il trasporto di bambini nel posto passeggero anteriore è specifico per ciascun paese. Consultare la legislazione in vigore e seguire le indicazioni della tabella e dello schema di montaggio.

Prima di installare un seggiolino per bambini su questo posto (se autorizzato):

- abbassare al massimo la cintura di sicurezza;
- arretrare al massimo il sedile;
- inclinare leggermente lo schienale rispetto alla posizione verticale (circa 25°);
- per i veicoli che ne sono dotati, sollevare al massimo la seduta del sedile.

Sollevare completamente il poggiatesta in modo che non interferisca con il seggiolino per bambini → 51.

Dopo aver installato il seggiolino per bambini, quando è possibile, spostare il sedile del veicolo in avanti se necessario, in modo da lasciare spazio sufficiente ai sedili posteriori per i passeggeri o per altri seggiolini per bambini. Con un seggiolino rivolto in senso contrario a quello di marcia non andare a

contatto con il cruscotto o tutto in avanti.

Non modificate più le altre regolazioni dopo il montaggio del seggiolino per bambini.



### RISCHIO DI DECESSO O DI GRAVI LESIONI:

prima di montare un seggiolino per bambini con schienale rivolto verso il senso di marcia sul sedile del passeggero anteriore, verificare che l'airbag sia stato disattivato → 96.

### Nel posto posteriore laterale

È possibile montare una culla in senso trasversale rispetto al veicolo. Occuperà almeno due sedili. Collocate la testa del bambino verso l'interno del veicolo.

Per installare un seggiolino per bambini rivolto in senso contrario alla marcia, spostare in avanti al massimo il sedile anteriore, quindi fare arretrare il relativo schienale quanto più possibile, senza farlo entrare a contatto con il seggiolino.

Per la sicurezza del bambino in posizione senso di marcia:

- spostare quanto più indietro possibile il sedile in cui si siederà il bambino;

## SEGGIOLINI PER BAMBINI

– Avanzare il sedile davanti al bambino e raddrizzare lo schienale in modo da evitare il contatto tra il sedile e le gambe del bambino.



Controllare che il seggiolino per bambini o i piedi del bambino non ostacolino il corretto bloccaggio del sedile anteriore ➔ 57 e ➔ 51.



Prima di montare un seggiolino per bambini su uno dei sedili posteriori, assicurarsi che la funzione "Sedile con accesso facilitato" sia disattivata per i sedili del conducente e/o del passeggero anteriore ➔ 114.  
**RISCHIO DI LESIONI.**

In tutte le situazioni, rimuovete il poggiatesta del sedile posteriore sul quale è posizionato il seggiolino ➔ 56. Se necessario, spostate il sedile posteriore il più indietro possibile. Queste operazioni devono essere effettuate prima di montare il seggiolino per bambini. Verificare che il seggiolino per bambini

sia appoggiato allo schienale del sedile posteriore.



Il fatto di montare un seggiolino ISOFIX sul sedile posteriore laterale sinistro presuppone che l'uso del posto centrale è impossibile. La cintura centrale non è più accessibile né utilizzabile.



Non installare mai un seggiolino per bambini con piedi di supporto sul sedile posteriore centrale.  
**RISCHIO DI MORTE O DI GRAVI LESIONI.**



Montate il seggiolino per bambini preferibilmente su un sedile posteriore. Per montare un seggiolino ISOFIX su questo sedile, sganciate la cintura di sicurezza con la mano prima di agganciare gli attacchi.

### Installazione del rialzo (gruppo 2 o 3)

Controllare che la cintura di sicurezza ➔ 60 funzioni (si avvolga) correttamente.

Regolare la cintura di sicurezza posizionando:

- la tracolla sulla spalla del bambino senza toccare il collo;
- la cinghia addominale in modo che sia piatta sulle cosce e contro il bacino.

Se necessario adattate la posizione del sedile del veicolo.



## SEGGIOLINI PER BAMBINI

Fissaggio mediante cintura

2

Immagine d'installazione

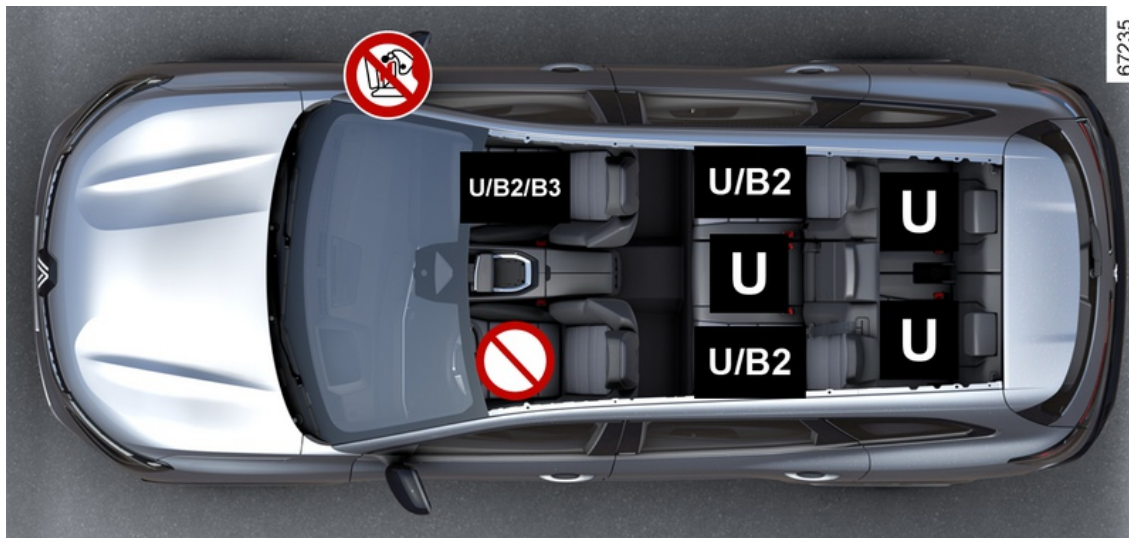

## SEGGIOLINI PER BAMBINI



**RISCHIO DI DECESSO O DI GRAVI LESIONI:** prima di montare un seggiolino per bambini con schienale rivolto verso il senso di marcia sul sedile del passeggero anteriore, verificare che l'airbag sia stato disattivato → 96.

2



Verificare lo stato dell'airbag prima di sistemare un passeggero o installare un seggiolino per bambini.



Sedile non adatto al montaggio di seggiolini per bambini.

### Seggiolino per bambini fissato con l'ausilio della cintura



Sedile che consente il fissaggio di un seggiolino per bambini "universale" tramite cintura di sicurezza.



Sedile che consente il montaggio di un seggiolino per bambini con omologazione "B2".



Sedile che consente il montaggio di un seggiolino per bambini con omologazione "B3".



L'utilizzo di un sistema di sicurezza per bambini non appropriato a questo veicolo non proteggerà correttamente il bambino. Rischierebbe di riportare ferite gravi o mortali.

## SEGGIOLINI PER BAMBINI

### Tabella di installazione

La tabella di seguito riporta le stesse informazioni dei due schemi delle pagine precedenti (versione con sedile fisso e versione con sedile scorrevole) per la conformità alle normative vigenti.

Tipo di seggiolino per bambini	Peso del bambino	Posto anteriore passeggero (7)		Sedili laterali posteriori 2a fila (7)	Sedile centrale posteriore 2a fila (7)	Posto posteriore della terza fila (a seconda del veicolo)
		Con airbag disattivato	Con airbag attivato			
<b>Culla trasversale</b> Gruppo 0	< 10 kg	X	X	U (2)	X	X
<b>Seggiolino a guscio rivolto in senso contrario a quello di marcia</b> Gruppi 0 o 0 +	< 10 kg e < 13 kg	U (1) (6)	X	U (3)	U (3)	U (5)
<b>Seggiolino rivolto in senso contrario alla marcia</b> Gruppi 0 + e 1	< di 13 kg e da 9 a 18 kg	U (1) (6)	X	U (3)	U (3)	U (5)
<b>Seggiolino rivolto verso in senso di marcia</b> Gruppo 1	da 9 a 18 kg	X	U (6)	U (3) (4)	U (3) (4)	U (5)
<b>Rialzo</b> Gruppi 2 e 3	da 15 a 25 kg e da 22 a 36 kg	X	U , B2 , B3 (6)	U , B2 (3) (4)	U (3) (4)	U (5)



## SEGGIOLINI PER BAMBINI



**(1) RISCHIO DI DECESSO O DI GRAVI LESIONI:** prima di montare un seggiolino per bambini in senso contrario alla marcia sul sedile del passeggero anteriore, controllare che l'airbag sia stato disattivato → 96.

2

**X** = Sedile non idoneo al montaggio di un seggiolino per bambini di questo tipo.

**U** = Sedile che consente il fissaggio di un seggiolino per bambini con omologazione "Universale" attraverso la cintura di sicurezza: verificare la possibilità di montaggio.

**B2** = Sedile che consente di fissare mediante cintura di sicurezza un seggiolino per bambini con omologazione "B2". Verificare l'effettiva possibilità di montaggio.

**B3** = Sedile che consente di fissare mediante cintura di sicurezza un seggiolino per bambini con omologazione "B3". Verificare l'effettiva possibilità di montaggio.

**(2)** È possibile montare una culla in senso trasversale rispetto al veicolo. Occuperà almeno due sedili. Collocate la testa del bambino verso l'interno del veicolo.

**(3)** Se necessario, posizionare il sedile del veicolo quanto più indietro e in alto possibile, quindi sollevare lo schienale (di circa 25°). Per installare un seggiolino per bambini rivolto in senso contrario alla marcia, spostare in avanti al massimo il sedile anteriore, quindi fare arretrare il relativo schienale quanto più possibile, senza farlo entrare a contatto con il seggiolino.

**(4)** Rimuovere in ogni caso il poggiatesta del sedile posteriore su cui è posizionato il seggiolino. Queste operazioni devono essere effettuate prima di montare il seggiolino per bambini. Avanzate il sedile che è davanti al bambino, raddrizzate lo schienale per evitare il contatto tra il sedile e le gambe del bambino.

**(5)** Posizionate il sedile del veicolo il più indietro e in alto possibile, ed inclinate leggermente lo schienale (25° circa).



**(6) RISCHIO DI DECESSO O DI GRAVI LESIONI:** non montare un seggiolino per bambini con piede di supporto.

## SEGGIOLINI PER BAMBINI



(7) Disattivare la funzione "Sedile con accesso facilitato" prima di montare un seggiolino per bambini sul sedile del passeggero anteriore e/o sui sedili posteriori.

**Rischio di lesioni**

2



# SEGGIOLINI PER BAMBINI

Fissaggio con il sistema ISOFIX

2

Immagine d'installazione

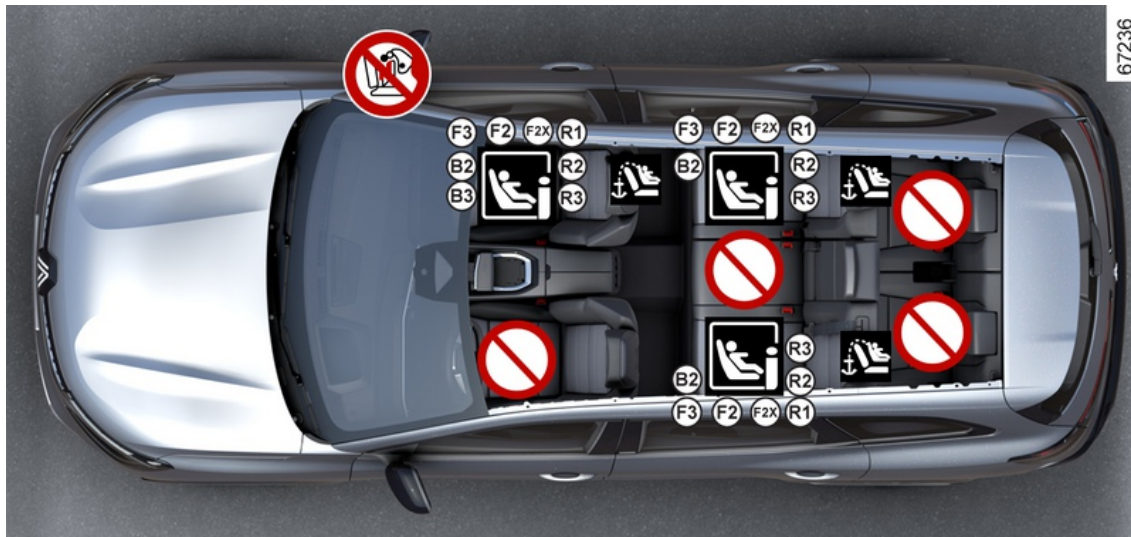

## SEGGIOLINI PER BAMBINI

2



### **RISCHIO DI MORTE O DI GRAVI LESIONI:**

prima di montare un seggiolino per bambini rivolto in senso contrario alla marcia sul sedile del passeggero anteriore, verificare che l'airbag sia stato disattivato → 96.



Per il sedile del passeggero anteriore, si consiglia di utilizzare un seggiolino per bambini con piede di supporto per evitare l'attivazione del segnale di avvertenza della cintura di sicurezza.



Posto che non consente il montaggio di un seggiolino per bambini di questo tipo.

### **Seggiolino per bambini fissato con sistema ISOFIX**



Sedile che consente il fissaggio di un seggiolino per bambini ISOFIX.



I sedili posteriori sono dotati di un ancoraggio che consente il fissaggio di un seggiolino per bambini rivolto verso il senso di marcia con approvazione ISOFIX universale. I punti di ancoraggi sono situati sullo schienale del sedile anteriore passeggero e sullo schienale del sedile per i posti posteriori.



L'utilizzo di un sistema di sicurezza per bambini non appropriato a questo veicolo non proteggerà correttamente il bambino. Rischierebbe di riportare ferite gravi o mortali.



Montate il seggiolino per bambini preferibilmente su un sedile posteriore.  
Per montare un seggiolino ISOFIX su questo sedile, sganciate la cintura di sicurezza con la mano prima di agganciare gli attacchi.

## SEGGIOLINI PER BAMBINI



Il fatto di montare un seggiolino ISOFIX sul sedile posteriore laterale sinistro presuppone che l'uso del posto centrale è impossibile. La cintura centrale non è più accessibile né utilizzabile.

2

# SEGGIOLINI PER BAMBINI

## Tabella di installazione

La tabella seguente riporta le stesse informazioni della grafica della pagina precedente in modo da rispettare le normative in vigore.

2

Tipo di seggiolino per bambini	Peso del bambino	Dimensioni del seggiolino [Dimensioni]	Posto anteriore passeggero (6)		Sedili laterali posteriori 2a fila (6)	Sedile centrale posteriore 2a fila (6)	Posto posteriore centrale della terza fila (a seconda del veicolo)
			airbag disattivato	airbag attivato			
<b>Culla trasversale</b> Gruppo omologato 0	< 10 kg	L1 [F], L2 [G]	X	X	X	X	X
<b>Seggiolino a guscio rivolto in senso contrario a quello di marcia</b> Omologato per i gruppi 0 oppure 0+	< di 13 kg	R1 [E]	IL (2) (5)	X	IL (1)	X	X
<b>Seggiolino rivolto in senso contrario alla marcia</b> Omologato per i gruppi 1	< di 13 kg e da 9 a 18 kg	R3 [C], R2 [D]	IL (2) (5)	X	IL (1)	X	X
<b>Seggiolino rivolto verso in senso di marcia</b> Gruppo omologato 1	da 9 a 18 kg	F3 [A], F2 [B], F2X [B1]	X	IUF - IL (2)	IUF - IL (1) (2)	X	X
<b>Rialzo</b> Omologato gruppo 2 o 3	da 15 a 25 kg e da 22 a 36 kg	[B2]	X	IUF - IL (2)	IUF - IL (1) (2)	X	X
		[B3]	X	IUF - IL (2)	X	X	X
<b>Sedile i-Size</b>			i-U (2) (5)		i-U	X	X

## SEGGIOLINI PER BAMBINI

**X** = Sedile non idoneo al montaggio di un seggiolino per bambini di questo tipo.

**IUF/IL** = Sedile che consente il fissaggio di un seggiolino per bambini con omologazione Universale/Semi-universale o specifica per il veicolo tramite ISOFIX (sui veicoli che ne sono dotati): verificare che il seggiolino possa essere effettivamente montato.

**i-U** = Adatto per i dispositivi di sicurezza i-Size della categoria "Universale" dei seggiolini per bambini rivolti verso il senso di marcia e in senso contrario alla marcia.

**i-UF** = Adatto solo per i dispositivi di sicurezza i-Size della categoria "Universale" dei seggiolini per bambini rivolti verso il senso di marcia e in senso contrario alla marcia.

**(1)** È possibile montare una culla in senso trasversale rispetto al veicolo. Occuperà almeno due sedili. Collocate la testa del bambino verso l'interno del veicolo.

**(2)** Posizionate il sedile del veicolo il più indietro e in alto possibile, ed inclinate leggermente lo schienale (25° circa).

**(3)** Se necessario, posizionare il sedile del veicolo quanto più indietro e in alto possibile, quindi sollevare lo schienale (di circa 25°). Per installare un seggiolino per bambini rivolto in senso contrario alla marcia, spostare in avanti al massimo il sedile anteriore, quindi fare arretrare il relativo schienale quanto più possibile, senza farlo entrare a contatto con il seggiolino.

**(4)** Rimuovere in ogni caso il poggiatesta del sedile posteriore su cui è posizionato il seggiolino. Questa operazione deve essere effettuata prima di posizionare il seggiolino (consultare le pagine "Poggiatesta posteriori" del capitolo 3 del libretto d'istruzioni del veicolo). Avanzate il sedile che è davanti al bambino, raddrizzate lo schienale per evitare il contatto tra il sedile e le gambe del bambino.

La dimensione di un seggiolino per bambini ISOFIX è indicata da una lettera:

- [B2, B3]: rialzi del gruppo 2 e 3 (da 15 a 25 kg e da 22 a 36 kg);
- F3, F2, F2X [A, B, B1]: per i seggiolini rivolti verso il senso di marcia del gruppo 1 (da 9 a 18 kg);
- R3, R2, R2X [C, D ]: seggiolini rivolti in senso contrario alla marcia o a guscio del Gruppo 0+ (inferiore a 13 kg) o Gruppo 1 (da 9 a 18 kg);
- R1 [E]: seggiolini rivolti in senso contrario alla marcia del gruppo 0 (inferiore a 10 kg) o gruppo 0+ (inferiore a 13 kg);
- L1, L2 [F, G]: culle del Gruppo 0 (inferiore a 10 kg).



**(5) RISCHIO DI DECESSO O DI GRAVI LESIONI:** prima di montare un seggiolino per bambini in senso contrario alla marcia sul sedile del passeggero anteriore, controllare che l'airbag sia stato disattivato ➔ 96.



## SEGGIOLINI PER BAMBINI



(6) Disattivare la funzione "Sedile con accesso facilitato" prima di montare un seggiolino per bambini sul sedile del passeggero anteriore e/o sui sedili posteriori.

**Rischio di lesioni**

2

# SICUREZZA DEI BAMBINI: DISATTIVAZIONE, ATTIVAZIONE DELL'AIRBAG PASSEGGERO ANTERIORE

## Disattivazione airbag passeggero anteriore



Prima di installare un seggiolino per bambini sul posto del passeggero anteriore:

- verificare che il seggiolino per bambini possa essere installato su questo posto;
- è **necessario** disattivare l'airbag per poter montare un seggiolino per bambini rivolto in senso contrario alla marcia.

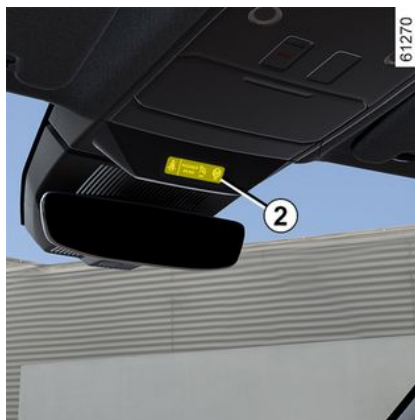

**Per disattivare l'airbag: a veicolo fermo e con il contatto disinserito**, premere e ruotare il fermo **1** nella posizione OFF.

All'inserimento del contatto, è **necessario** controllare che la spia  sia accesa sul display **2**.

**Questa spia rimane accesa in modo permanente per confermarvi la possibilità di montare un seggiolino per bambini.**



L'attivazione o la disattivazione dell'airbag del passeggero anteriore deve essere effettuata a

**veicolo fermo e con l'accensione disinserita.**

In caso di manipolazione del veicolo durante la guida, le spie



e  si accendono.

Per ritornare nella condizione dell'airbag conforme alla posizione del fermo, disinserite il contatto e poi reinsertelo nuovamente.

# SICUREZZA DEI BAMBINI: DISATTIVAZIONE, ATTIVAZIONE DELL'AIRBAG PASSEGGERO ANTERIORE



## PERICOLO

A causa dell'incompatibilità tra il dispiegamento

dell'airbag passeggero anteriore e la posizione di un seggiolino per bambini rivolto in senso contrario a quello di marcia, **NON** montare un sistema di ritenuta per bambini rivolto in senso contrario a quello di marcia su un sedile protetto da un **AIRBAG anteriore ATTIVATO**.

Ciò potrebbe comportare il rischio di **DECESSO** del **BAMBINO** o di **GRAVI LESIONI**.

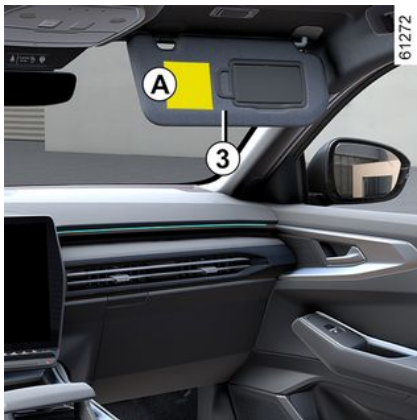

A



Le stampigliature sul cruscotto e le etichette **A** su ogni lato dell'aletta parasole del passeggero **3** (ad esempio l'etichetta sopra) sono fornite allo scopo di ricordare queste istruzioni.

## Attivazione dell'airbag passeggero anteriore



Quando non utilizzate più il seggiolino per bambini sul sedile passeggero anteriore, riattivate gli airbag per assicurare la protezione del passeggero anteriore in caso di incidente.

2

# SICUREZZA DEI BAMBINI: DISATTIVAZIONE, ATTIVAZIONE DELL'AIRBAG PASSEGGERO ANTERIORE

2



Per riattivare l'airbag: a veicolo fermo, e con il contatto disinserito, spingere e ruotare il fermo **1** nella posizione ON.

A contatto inserito, è **necessario** controllare che la spia  sia spenta e

che quella  si accenda sul display **2** per circa 60 secondi dopo ogni avviamento.

L'airbag passeggero anteriore è attivato.

## anomalie di funzionamento

In caso di anomalia del sistema di attivazione/disattivazione degli airbag passeggero anteriore, è vietato monta-

re, sul sedile anteriore, un seggiolino per bambini in senso contrario alla marcia.

Si sconsiglia anche di viaggiare con passeggeri seduti su questo sedile.

Consultate al più presto un Rappresentante del marchio;



L'airbag passeggero può essere attivato o disattivato solo a **veicolo fermo e contatto disinserito**.

**rito.**

In caso di manipolazione del veicolo durante la guida, le spie



e



si accendono.

Per ritornare nella condizione dell'airbag conforme alla posizione del fermo, disinserite il contatto e poi reinsertelo nuovamente.



# POSTO DI GUIDA

## Posto di guida

2

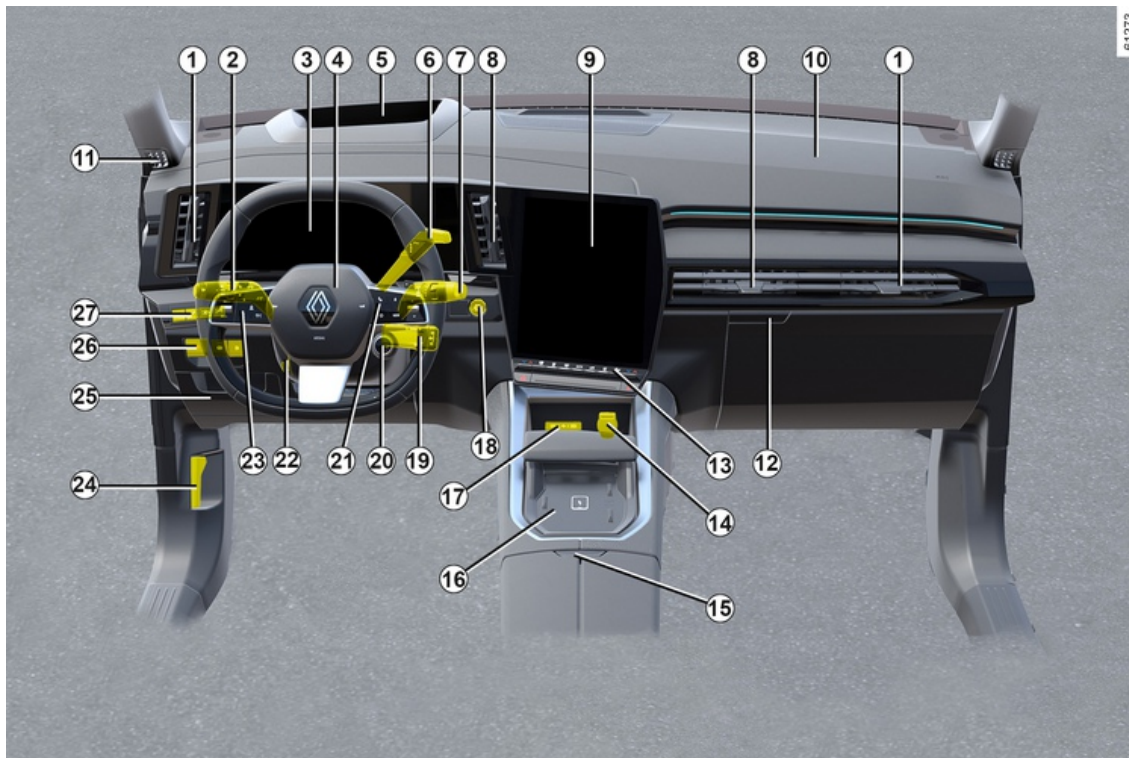

61273

## POSTO DI GUIDA

**La presenza degli equipaggiamenti descritti di seguito DIPENDE DALLA VERSIONE DEL VEICOLO E DAL PAESE DI COMMERCIALIZZAZIONE.**

**1.** Aeratori laterali.

**2.** Levetta per:

- luci indicatori di direzione;
- illuminazione esterna;
- luci antinebbia posteriori.

**3.** Quadro della strumentazione.

**4.** Sede airbag conducente, avvisatore acustico.

**5.** display head-up.

**6.** Cambio automatico.

**7.** Levetta del tergivetro/lavavetro del parabrezza e del lunotto posteriore.

**8.** Aeratori centrali

**9.** Schermata multimediale.

**10.** Sede airbag passeggero.

**11.** Presa d'aria di disappannamento.

**12.** Vano portaoggetti

**13.** Comandi:

- sedili riscaldati anteriori;
- riscaldamento o aria condizionata;
- luci di segnalazione pericolo;
- chiusura centralizzata delle porte;
- ...

**14.** Presa accessori.

**15.** Vano portaoggetti/bracciolo centrale.

**16.** Area di ricarica/zona portaoggetti per il telefono

**17.** Prese USB-C.

**18.** Pulsante di avviamento/spegnimento del motore.

**19.** Comandi al volante autoradio.

**20.** Comando MULTI-SENSE.

**21.** Comandi:

- sequenza informazioni del computer di bordo;
- a distanza dell'autoradio, sistema di navigazione.

**22.** Comando di regolazione in altezza e profondità del volante.

**23.** Interruttore principale e comandi regolatore di velocità/limitatore di velocità e regolatore di velocità adattivo Stop and Go.

**24.** Comando di apertura del cofano motore.

**25.** Vano portaoggetti fisso e scatola fusibili.

**26.** Comandi:

- attivazione/disattivazione del freno di stazionamento assistito;

– attivazione/disattivazione della funzione AUTOHOLD;

– ...

**27.** Comandi:

- reostato di illuminazione degli apparecchi di controllo;
- attivazione/disattivazione della funzione Sistema di mantenimento della corsia (avvertenza di uscita dalla carreggiata, prevenzione uscita dalla carreggiata, centraggio corsia);
- comando apertura bagagliaio;
- ...

# COMPUTER DI BORDO

## Informazioni generali

2

### Computer di bordo A



A seconda della versione del veicolo, raggruppa le seguenti funzioni:

- parametri di viaggio;
- messaggi informativi;
- messaggi di errori di funzionamento

(correlati alla spia );

– i messaggi di allarme (associati alla

spia ).

Premere ripetutamente verso l'alto o verso il basso sul contattore **1** per spostarsi tra queste funzioni.

### Dal quadro della strumentazione A:

102 - Come acquisire familiarità con il veicolo

a) parametri di viaggio:

- consumo dall'ultimo azzeramento e consumo attuale di carburante;
- distanza percorsa dall'ultimo Azzeramento;

c) intervallo di manutenzione;

c) giornale di bordo, scorrimento dei messaggi d'informazione e delle anomalie di funzionamento.

### Azzeramento del contachilometri parziale e dei parametri del percorso (pulsante di azzeramento)



Con la visualizzazione selezionata su uno dei parametri di viaggio, tenere premuto il contattore **1** fino all'azzeramento della visualizzazione.

### Azzeramento automatico dei parametri di viaggio

L'azzeramento è automatico quando si supera la capacità di uno dei parametri.

### Interpretazione di alcuni valori visualizzati dopo un azzeramento

I valori di consumo medio, di autonomia e di velocità media sono sempre più stabili e significativi man mano che aumenta la distanza percorsa dall'ultimo azzeramento.

Durante i primi chilometri percorsi dopo un azzeramento, potete constatare che l'autonomia aumenta viaggiando. Questo è dovuto al fatto che tiene conto del consumo medio realizzato dall'ultimo Azzeramento. Tuttavia, il consumo medio può diminuire quando:

- il veicolo esce da una fase di accelerazione;
- il motore raggiunge la temperatura di funzionamento (Azzeramento: motore freddo);
- passate da una circolazione urbana ad una circolazione extraurbana.



## COMPUTER DI BORDO





Alcune informazioni del computer di bordo compaiono sul display del sistema di navigazione.

Il contachilometri delle impostazioni di viaggio viene reimpostato contemporaneamente nel computer di bordo e nel sistema di navigazione.

# COMPUTER DI BORDO

## Impostazioni di viaggio

**2** La visualizzazione delle informazioni seguente **DIPENDE DALL'EQUIPAGGIAMENTO DEL VEICOLO E DAL PAESE DI COMMERCIALIZZAZIONE.**

Esempi di selezione	Significato delle informazioni selezionate
Nessun messaggio memorizzato	<b>a) Giornale di bordo.</b> Visualizzazione in successione: – messaggi di informazioni (airbag passeggero OFF e così via); – messaggi relativi ad anomalie di funzionamento (controllare sistema di iniezione e così via).
 7.4 L/100	<b>b) Consumo istantaneo.</b> Il valore viene visualizzato dopo avere raggiunto la velocità di circa 30 km/h.
 5.8 L/100	<b>c) Consumo medio di carburante</b> dall'ultimo azzeramento. Il valore viene visualizzato dopo avere percorso almeno 400 metri dall'ultimo azzeramento.
 112,4 km	<b>d) Contachilometri: distanza percorsa</b> dall'ultimo azzeramento.

## COMPUTER DI BORDO

2

Esempi di selezione	
<b>Computer di bordo con il messaggio limite di manutenzione</b>	<b>Significato delle informazioni selezionate</b>
Assistenza tra 30.000 km o 12 mesi	<p><b>e) Autonomia prima della manutenzione e della sostituzione olio.</b>  <b>Limite di manutenzione</b>  <b>Con il contatto inserito e il motore non acceso</b>, accedere alle informazioni "Autonomia di revisione". Quando si avvicina il termine della manutenzione, si presentano diversi casi:</p>
Manutenzione tra meno di 300 km o 24 giorni	<p>– autonomia rimanente inferiore a <b>1.500 km o un mese</b>: viene visualizzato il messaggio "Manutenzione entro" insieme alla scadenza più vicina (distanza o periodo);</p> <p>– autonomia uguale a <b>0 km o data del tagliando scaduta</b>: il messaggio "Manu-</p>
Effettuare manutenzione	<p>tenzione necessaria" viene visualizzato accompagnato dalla spia  .                      Il veicolo necessita quindi di una manutenzione il più presto possibile.</p>
<p><b>Azzerare:</b> per azzerare il limite di manutenzione, tenere premuto il tasto OK per circa 10 secondi finché sul display non viene visualizzata in modo permanente l'indicazione del limite di manutenzione.</p> <p><b>Nota:</b> se viene effettuata una manutenzione senza sostituzione dell'olio motore, è necessario reimpostare unicamente il limite di manutenzione. In caso di sostituzione olio motore, è necessario reimpostare sia il limite di manutenzione che il limite sostituzione olio.</p>	
Cambio dell'olio ogni 30.000 km/24 mesi	<p><b>f) Limite sostituzione olio</b>  <b>Con il contatto inserito e il motore non acceso</b>, accedere alle informazioni "Autonomia prima della manutenzione" per visualizzare il chilometraggio prima della prossima sostituzione dell'olio.</p>
<p>A seconda della versione del veicolo, il limite di sostituzione olio si adatta allo stile di guida (guida frequente a basse velocità, porta a porta, guida prolungata al minimo, traino di un rimorchio e così via). La distanza che rimane da percorrere fino alla successiva sostituzione può quindi diminuire, in certi casi, più velocemente della distanza realmente percorsa.</p> <p><b>Azzeramento:</b> per azzerare il limite di manutenzione, tenere premuto il tasto OK per circa 10 secondi finché sul display non viene visualizzata in modo permanente la percorrenza residua prima del cambio olio.</p>	

## COMPUTER DI BORDO

<b>Esempi di selezione</b>	
<b>Computer di bordo con il messaggio limite di manutenzione</b>	<b>Significato delle informazioni selezionate</b>
<b>Nota:</b> se viene effettuata una manutenzione senza sostituzione dell'olio motore, è necessario reimpostare unicamente il limite di manutenzione. In caso di sostituzione olio motore, è necessario reimpostare sia il limite di manutenzione che il limite sostituzione olio.	

2

# COMPUTER DI BORDO

## I messaggi informativi

Possono aiutare all'avviamento del veicolo o fornire informazioni su una scelta o sulle condizioni di guida.

Vari esempi di messaggi informativi sono indicati qui di seguito.

Esempio di messaggio	Significato delle informazioni selezionate
<b>"Ruotare il volante + START"</b>	Ruotate leggermente il volante mentre premete il pulsante di avviamento del veicolo per sbloccare il piantone dello sterzo.
<b>"Test delle funzioni di controllo"</b>	Compare, con contatto inserito, quando il veicolo si autocontrolla.

# COMPUTER DI BORDO

## Messaggi di anomalie di funzionamento

2

Vengono visualizzati con la spia  per avvisarvi di raggiungere un rappresentante del marchio il più presto possibile guidando con molta cautela. Il mancato rispetto di questa norma rischia di provocare un danno del veicolo.

Vengono cancellati premendo il tasto di selezione della visualizzazione oppure automaticamente dopo pochi secondi e vengono

memorizzati nel giornale di bordo. La spia  resta accesa. Vari esempi di messaggi di segnalazione di anomalie di funzionamento vengono indicati qui di seguito.

Esempio di messaggio	Significato delle informazioni selezionate
"Veicolo da controllare"	Indica un'anomalia di uno dei sensori dei pedali, del sistema di gestione della batteria o di un sensore di livello dell'olio.
"Airbag da controllare"	Indica un'anomalia dei sistemi di ritegno complementari alle cinture. In caso di incidente, rischiano di non azionarsi.
"Controllo dopo la collisione"	Indica un problema con la frenata multi-collisione.
"Controllare antinquinamento"	– Indica un'anomalia nel sistema antinquinamento del veicolo. – Indica un'anomalia del sistema di riduzione di emissioni quando è accompagnato dall'accensione della spia  .
"Impianto elettrico da controllare"	Indica un'anomalia del sistema di trazione.

# COMPUTER DI BORDO

## Messaggi di allarme

Vengono visualizzati con la spia **STOP** e impongono un arresto immediato, per la sicurezza, compatibilmente con le condizioni del traffico. Spegnete il motore e non riavviate. Rivolgetevi alla Rete del marchio.

Di seguito sono indicati vari esempi di messaggi di allarme. **Nota:** i messaggi compaiono sul display sia da soli, sia alternativamente (quando il display deve visualizzare vari messaggi), al tempo stesso può accendersi una spia e/o risuonare un segnale acustico.

Esempio di messaggio	Significato delle informazioni selezionate
"Rischio di anomalia motore"	Indica un guasto dell'iniezione, un surriscaldamento del motore del veicolo o un problema grave al livello del motore.
"Guasto all'impianto freni"	Indica un problema nel sistema freni.
"Foratura"	Indica che almeno una delle ruote è forata o molto sgonfia.
"Anomalia sterzo"	Indica un problema con lo sterzo.
"Guasto elettrico"	Segnala un'anomalia del circuito di carica della batteria del veicolo (alternatore e così via) o un'anomalia dell'impianto elettrico.
"Anomalia motore elettrico"	Indica un calo di potenza del veicolo.

# COMPUTER DI BORDO

## Display e indicatori

### 2 Quadro della strumentazione



Si accende quando si apre la porta del conducente. L'accensione di alcune spie è accompagnata da un messaggio.

A seconda del veicolo, è possibile personalizzare il quadro della strumentazione **A** con contenuti e colori di proprio gradimento.

### Selezione delle viste

A seconda del veicolo, sul quadro della strumentazione sono disponibili diverse viste. Per selezionare una vista, premere tutte le volte necessarie il co-

mando **1** per scorrere le varie viste del quadro della strumentazione **A** fino a raggiungere quella desiderata.

Tutte le viste disponibili visualizzano sul quadro della strumentazione le seguenti informazioni essenziali:

- tachimetro;
- le informazioni sugli ausili alla guida attivati;
- area informazioni.

**La vista "Ausili alla guida"** visualizza le informazioni essenziali sul quadro della strumentazione insieme a quelle degli ausili alla guida attivi a schermo intero.

**La vista "Classica"** visualizza sul quadro della strumentazione le informazioni essenziali e, a seconda del veicolo, il misuratore di energia.

**La vista "Navigazione"** visualizza le informazioni essenziali e la mappa stradale duplicata dal sistema multimediale sull'intero quadro della strumentazione.

**Vista realistica B**  
(a seconda del veicolo)

617292



La vista **B** visualizza le informazioni essenziali sul quadro della strumentazione, insieme al veicolo e all'ambiente circostante (corsie, veicoli circostanti che si muovono nella stessa direzione e così via).

**Nota:** il sistema riconosce solo i veicoli delle categorie auto, autocarri e motociclette.

**La vista "Minima"** visualizza solo le informazioni essenziali sul cruscotto.



# COMPUTER DI BORDO

## Visualizzazione delle informazioni

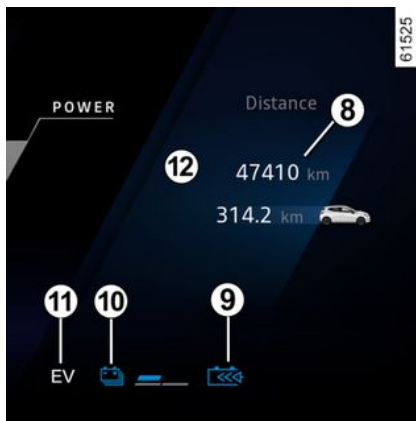
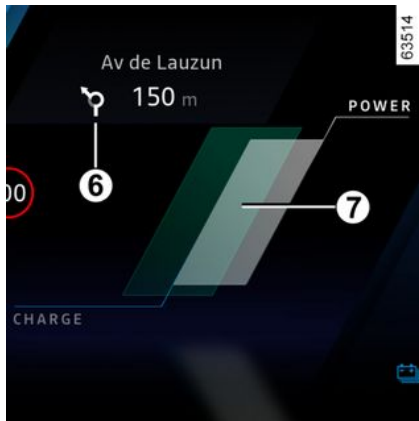
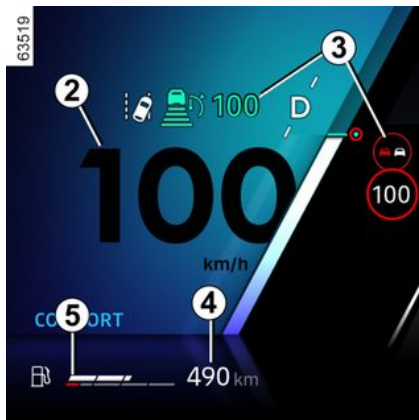

Indicatore di velocità **2**

Informazioni sugli ausili alla guida **3**  
Autonomia prevedibile con il carburante residuo **4**

Indicatore del livello di carburante **5**

Se il livello è al minimo, la spia  integrata è visualizzata in arancione unitamente a un segnale acustico. Affrettatevi a fare rifornimento.

Informazioni sulla navigazione in corso **6**

Misuratore di energia **7**

Il misuratore di energia consente di conoscere in tempo reale il consumo di energia del veicolo ➔ **167**.

Contachilometri generale della distanza percorsa **8**

Spia del livello di frenata rigenerativa **9** ➔ **22**

Livello di carica della batteria di trazione **10**

Spia della modalità di funzionamento elettrico **11**

Viene visualizzata quando solo la batteria di trazione alimenta il movimento del veicolo.

Area informazioni **12**



A seconda del veicolo, utilizzare il comando **13** per accedere e selezionare le varie viste sul quadro della strumentazione:

## COMPUTER DI BORDO

- informazioni del computer di bordo (contachilometri, messaggi di avviso e così via);
- informazioni multimediali (bussola, sorgente audio attualmente in riproduzione e così via);
- ...

### Display head-up 18



Il display visualizza le informazioni relative alla guida e alla navigazione del quadro della strumentazione e dallo schermo multimediale. Le informazioni vengono proiettate sul parabrezza.

Quando il veicolo ne è provvisto, viene attivato all'avviamento del motore e disattivato allo spegnimento del motore.

Consultare il libretto di istruzioni del sistema multimediale per accedere alle impostazioni del display HUD.

#### Regolazione dell'altezza delle informazioni sul display

In funzione della vostra posizione di guida, potete alzare o abbassare le informazioni sul display. È inoltre possibile ruotare leggermente l'immagine proiettata.

#### Regolazione della luminosità del display

La luminosità varia automaticamente in base al livello di luce esterna al veicolo. Quando le luci sono accese, è possibile regolare manualmente la luminosità.



Per motivi di sicurezza, eseguire queste operazioni a veicolo fermo.



Non utilizzate solventi, detersivi o panni abrasivi per pulire la pellicola protettiva.

Utilizzate esclusivamente salviette in microfibra.



La visibilità delle informazioni può essere influenzata da:

- la posizione del sedile;
- presenza di un oggetto sopra l'apertura del cruscotto;
- uso di lenti polarizzate per occhiali;
- condizioni meteorologiche estreme (pioggia, neve, luce solare intensa, ecc.).



Fare riferimento alle informazioni visualizzate sul quadro della strumentazione in caso di informazioni in conflitto tra il quadro e il display HUD o lo schermo multimediale.

## COMPUTER DI BORDO

### Quadro della strumentazione impostato in miglia



(possibilità di passare in km/h)

A veicolo fermo e con il motore acceso, dallo schermo multimediale **19** selezionare il mondo "Veicolo", premere il menu "Impostazioni", quindi "Sistema", "Unità" e "Velocità".

Scegliere tra km/h o mph.

Il tachimetro e alcune delle informazioni sulla distanza visualizzate sul quadro della strumentazione vengono convertiti.

Per tornare alla modalità precedente, rifate la stessa operazione.

**Nota:** in entrambi i casi, dopo aver scollegato la batteria, il computer di

bordo torna automaticamente all'unità di misura originaria.

Per maggiori informazioni, consultare le istruzioni multimediali.



Per utilizzare alcuni tipi di assistenza alla guida è necessario modificare l'unità di misura sul quadro della strumentazione in modo da ottenere le informazioni corrette durante la guida in un paese in cui le unità di velocità differiscono da quelle impostate come predefinite sul proprio veicolo.



Per motivi di sicurezza, eseguire queste operazioni a veicolo fermo.

### Menu di personalizzazione delle impostazioni del veicolo

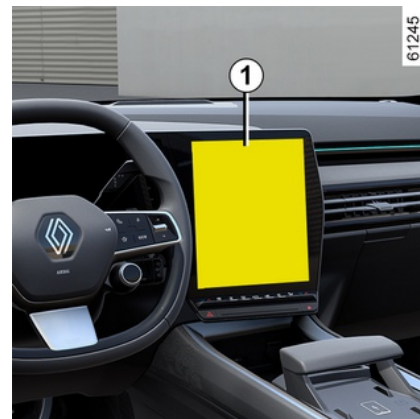

Quando il veicolo ne è dotato, questa funzione consente l'attivazione/la disattivazione e la regolazione di alcune funzioni del veicolo.

### Accedere al menu delle impostazioni

A veicolo fermo e motore acceso, dallo schermo multimediale **1** selezionare il mondo "Veicolo", premere il menu "Veicolo", quindi la scheda "Esterno" per accedere alle varie impostazioni.

# COMPUTER DI BORDO

## Selezione delle regolazioni

Selezionare una scheda, quindi la funzione da modificare (il display dipende dall'equipaggiamento del veicolo e dal paese di commercializzazione):

a) "Accesso":

- "Blocco automatico delle parti apribili durante la guida";
- "Blocco/sblocco in modalità mani libere";
- "Accesso e avvio tramite telefono";
- ...

b) "Benvenuti":

- "Animazione illuminazione esterna";
- "Segnale acustico di benvenuto apertura porta";
- "Chiusura automatica dei retrovisori esterni";
- "Luce di cortesia automatica";
- ...

c) "Illuminazione":

- "Illuminazione adattiva";
- "Scelta del lato di guida";
- ...

d) "Tergivetri":

- "Tergitura posteriore in retromarcia";
- "Tergitura anteriore automatica";
- ...

A seconda della funzione, selezionare:

- "ON" oppure "OFF" per attivarla o disattivarla;

oppure

- un'impostazione per il tempo di accensione delle luci (ad esempio per la funzione "Illuminazione esterna follow-me-home").

Per maggiori informazioni, consultate il libretto dell'equipaggiamento multimediale.



Per motivi di sicurezza, eseguire queste operazioni a veicolo fermo.

## Funzione "Preferiti"



A seconda del veicolo, premendo il comando al volante **2** è possibile attivare

le seguenti funzioni in base alle impostazioni utente memorizzate precedentemente definite:

- sedili riscaldati;
- volante riscaldato;
- selezione impostazioni (accesso, benvenuto, illuminazione, tergicristallo e così via);
- Funzione "Parcheggio a mani libere";
- Modalità ECO;
- Telecamera 360°;
- HDC;
- ...

Per maggiori informazioni sulla programmazione di questa funzione, consultare le istruzioni multimediali.



Per motivi di sicurezza, eseguire queste operazioni a veicolo fermo.

## Posto di guida

(a seconda del veicolo)

# COMPUTER DI BORDO



61244

chiamata premendo i pulsanti **3, 4 e 5** (→ 52):

- modificando il profilo utente;
- premendo il pulsante "Richiama" per il posto di guida;
- premendo i pulsanti **6** per il sedile passeggero.

La posizione di guida in avanti include le impostazioni per:

- la seduta;
- lo schienale del sedile;
- i retrovisori esterni.

## Memorizzazione della posizione di guida

A veicolo fermo e con il motore acceso, dallo schermo multimediale 1 selezionare il mondo "Veicolo", quindi il menu "Sedili".

- Regolare il sedile del conducente e/ o del passeggero → 52;
- regolare i retrovisori esterni → 124.

Quindi premere "Salva" per memorizzare.

Consultare il libretto di istruzioni del sistema multimediale per informazioni sull'accesso alla posizione di guida memorizzata.



61246

Dal sistema multimediale, la posizione di guida può essere memorizzata e ri-

## Richiamo del posto di guida

Per accedere alla posizione di guida memorizzata, selezionare "Richiama posiz." sullo schermo multimediale.

Per maggiori informazioni sulla memorizzazione della posizione di guida, vedere il libretto di istruzioni del sistema multimediale.

**Nota:** il richiamo della posizione di guida viene interrotto se si preme un pulsante di regolazione del sedile.

Quando il veicolo viene avviato tenendo premuto il pulsante di avviamento/arresto del motore, la posizione di guida viene regolata in base all'ultimo profilo memorizzato.



Quando si richiama una posizione (memorizzazione, cambio di profilo), assicurarsi che nessuno

si trovi vicino alle parti in movimento (in particolare, nei sedili posteriori).

Per motivi di sicurezza, effettuate queste operazioni a veicolo fermo.

2

# COMPUTER DI BORDO

## Orologio e temperatura esterna

### Orologio

2



L'ora e la temperatura esterna sono visualizzate sullo schermo multimediale **1**.

A seconda del veicolo, è possibile impostare l'ora dalla schermata multimediale **1**: selezionare il mondo "Veicolo", premere il menu "Impostazioni" quindi "Data e ora".

È possibile accedere a varie impostazioni:

- "Formato ora";
- "Seleziona un fuso orario";
- "Impostare il fuso orario";
- ...

Per maggiori informazioni, consultate il libretto dell'equipaggiamento multimediale.

### Indicatore di temperatura esterna

#### Caso particolare:

Quando la temperatura esterna è compresa tra  $-3^{\circ}\text{C}$  e  $+3^{\circ}\text{C}$ , i simboli  $^{\circ}\text{C}$  lampeggiano (per segnalare il rischio di ghiaccio).

 In caso di rottura dell'alimentazione elettrica (batteria scollegata, filo di alimentazione tagliato...), è necessario regolare nuovamente l'orologio. Vi consigliamo di non effettuare queste regolazioni mentre guidate.



### Indicatore di temperatura esterna

Dato che la formazione di ghiaccio sulla strada dipende da vari fattori climatici, quali l'esposizione, l'igrometria locale e la temperatura, non bisogna basarsi soltanto sull'indicazione della temperatura esterna per determinare la presenza di ghiaccio.

## SPIE

La visualizzazione delle informazioni seguente **DIPENDE DALL'EQUIPAGGIAMENTO DEL VEICOLO E DAL PAESE DI COMMERCIALIZZAZIONE.**



**Quadro della strumentazione A:** si accende quando si apre la porta del conducente.

Per regolare la luminosità, consultare il manuale utente multimediale.

In alcuni casi, l'accensione di una spia è accompagnata da un messaggio sul quadro della strumentazione.



La spia  indica la necessità di una sosta al più presto presso la rete del marchio **guidando con prudenza**. Il mancato rispetto di questa norma rischia di provocare un danno del veicolo.



Se si accende la spia , per la propria sicurezza è necessario arrestare il veicolo non appena le condizioni del traffico lo consentono. Spegnete il motore e non riavviate. Contattare una concessionaria autorizzata.



L'assenza di ritorni visivi o sonori indica un'anomalia del quadro della strumentazione.

L'accensione di questa spia impone un arresto immediato compatibilmente con le condizioni del traffico. Verificate che il veicolo sia correttamente immobilizzato e rivolgetevi da un Rappresentante del marchio.



**Spia delle luci di posizione**



**Spia delle luci abbaglianti**



**Spia delle luci anabbaglianti**



**Spia delle luci fendinebbia posteriori**



**Spia delle luci abbaglianti automatiche** → 126



**Spia della luce indicatrice di direzione lato sinistro**



**Spia delle luci indicatrici di direzione a destra**

## SPIE



**Spia di segnalazione maltempo** → 126



**Spia luminosa per indicare un guasto dei fari Adaptive vision**



**Spia del freno di stazionamento assistito inserito** → 158



**Spia del sistema "AUTOHOLD"**  
→ 161



**Spia della funzione tergilcristallo automatico**



**Luce di posizione per airbag**

Si accende all'inserimento del contatto o all'avviamento del motore e si spegne dopo alcuni secondi.

Se la spia non si accende quando viene inserito il contatto, o si accende durante la guida, indica un'anomalia del sistema.

Consultate al più presto un Rappresentante del marchio;



**Spia di arresto immediato**

Si accende all'inserimento del contatto o all'avviamento del motore, quindi si spegne appena il motore inizia a girare. Si accende insieme ad altre spie e/o a messaggi, contemporaneamente

all'emissione di un segnale acustico. Per la propria sicurezza, impone di fermarsi immediatamente, compatibilmente con le condizioni del traffico. Spegnete il motore e non riavviate. Contattare una concessionaria autorizzata.



**Spia di anomalia sul circuito dei freni**

Si accende all'inserimento del contatto o all'avviamento del motore e si spegne dopo alcuni secondi.

Se si accende quando si frena insieme

alla spia **STOP** e ad un segnale acustico, significa che il livello di liquido dei freni è basso oppure l'impianto freni è guasto.

Fermatevi e rivolgetevi ad un Rappresentante del marchio.



**Spia di carica della batteria**

Si accende all'inserimento del contatto o all'avviamento del motore e si spegne dopo alcuni secondi.

Se si accende durante la guida insieme

alla spia **STOP** e ad un segnale acustico, indica che il circuito elettrico è troppo carico o scarico. Fermatevi e rivolgetevi ad un Rappresentante del marchio.



**Spia della pressione dell'olio**

Si accende all'inserimento del contatto o all'avviamento del motore e si spegne dopo alcuni secondi.

Se si accende durante la guida, insieme

alla spia **STOP** e a un segnale acustico, fermatevi immediatamente e disinserite il contatto.

Controllate il livello dell'olio. Se il livello è normale, l'accensione della spia di allarme dipende da qualcos'altro.

Contattare una concessionaria autorizzata.



**Spia servosterzo variabile**

Si accende all'inserimento del contatto o all'avviamento del motore e si spegne dopo alcuni secondi.

Durante la guida, se questa spia si accende

insieme alla spia **STOP**, indica un'anomalia del sistema.

Contattare una concessionaria autorizzata.



**Spia di allarme**

Si accende all'inserimento del contatto o all'avviamento del motore, quindi si spegne appena il motore inizia a girare. Può accendersi insieme ad altre spie e/o a messaggi sul quadro della strumentazione. È necessario recarsi



## SPIE

al più presto un rappresentante del marchio **guidando con prudenza**. Il mancato rispetto di questa norma rischia di provocare un danno del veicolo.



### **Spia di controllo dinamico della stabilità (ESC) e sistema di controllo della trazione**

Si accende all'inserimento del contatto o all'avviamento del motore e si spegne dopo alcuni secondi.

La ➔ **174** spia può apparire per diversi motivi.



### **Spia per il non funzionamento dell'Electronic Stability Program (ESC) e del sistema di controllo della trazione**



### **Spia porta aperta**



### **Spia antibloccaggio delle ruote**

Si accende all'inserimento del contatto o all'avviamento del motore e si spegne dopo alcuni secondi.

Se si accende durante la guida, segnala un'anomalia del sistema ABS. L'impianto freni è assicurato normalmente come su un veicolo senza ABS. Consultate rapidamente la Rete del marchio.



### **Spia del filtro antiparticolato ➔ 156**



### **Spia pneumatici sgonfi**

Si accende all'inserimento del contatto o all'avviamento del motore, quindi si spegne dopo alcuni secondi ➔ **169**.



### **Spia di controllo del sistema antinquinamento**

Per i veicoli che ne sono dotati, questa spia si accende all'avviamento del motore e, a seconda del veicolo, quando il contatto è disinserito mentre il motore è in fase di stand-by, prima di spegnersi.

– Se rimane accesa, rivolgersi quanto prima a un rappresentante del marchio;

– Se lampeggia, riducete il regime del motore fino a che non smette di lampeggiare. Contattate quanto prima una concessionaria autorizzata ➔ **164**.



### **Spia riserva carburante**

Si accende in arancione all'inserimento del contatto o all'avviamento del motore, quindi si spegne dopo alcuni secondi.

Se la spia diventa arancione durante la guida e viene emesso un segnale acustico, effettuare il rifornimento carburante al più presto. Restano circa 50

km di autonomia.



### **Spia di allarme della temperatura del liquido di raffreddamento**

Si accende quando si inserisce il contatto o si avvia il motore.

Se diventa rossa, fermate la vettura e lasciate girare il motore al minimo uno o due minuti.

Se la temperatura non diminuisce, spegnere il motore. Lasciatelo raffreddare prima di controllare il livello del liquido di raffreddamento.

Contattare una concessionaria autorizzata.



### **Spia del limitatore di velocità ➔ 239**



### **Spia del regolatore di velocità ➔ 243**



### **Stop and Go spia regolatore di velocità adattativo ➔ 247**



### **Spia di piede sul pedale del freno**

Si accende quando è necessario premere il pedale del freno ➔ **150**.



### **Spia di guasto del freno di stazionamento ➔ 273**

## SPIE



**Spia di eccesso di velocità**  
→ 110



**Spia del sistema di centraggio corsia** → 221



**Spia del sistema di prevenzione uscita dalla carreggiata** → 183



**Spia della funzione "Frenata di emergenza attiva"** → 208



**Spia che indica un'anomalia o la mancata disponibilità della funzione "Frenata di emergenza attiva"** → 208



**Spia del rilevamento di assenza di mani sul volante** → 183



**Spia Controllo della velocità in discesa (HDC)** → 174



**Spia di allarme del sistema elettronico**

Viene visualizzato quando la temperatura del gruppo elettrico è troppo elevata. Fermate il veicolo senza spegnere il motore. La temperatura deve diminuire e la spia deve spegnersi. In caso contrario, consultate un rappresentante del marchio.

**L'accensione della spia può essere accompagnata da una diminuzione delle prestazioni del veicolo.**



**Spia di carica della batteria secondaria da 12 volt**  
Se si accende insieme alla spia



e a un segnale acustico, significa che il circuito elettrico è troppo carico o scarico → 340.



**Spia di segnalazione guasto del clacson**



**Spia di guasto della batteria di trazione**  
Se compare accompagnata dalla spia



, indica un guasto correlato al funzionamento della batteria di trazione. consultate rapidamente la Rete del marchio.



**Spia del livello della batteria di trazione**

Si accende in giallo quando il livello di carica della batteria di trazione raggiunge il livello di riserva → 22.



**Spia della modalità di funzionamento elettrico**  
Viene visualizzata quando solo il motore elettrico e la batteria di trazione fan-

no muovere il veicolo → 22.



**Spia di guasto del motore elettrico**

All'accensione indica un guasto al sistema elettrotecnico collegato al motore elettrico. consultate rapidamente la Rete del marchio.



Per la vostra sicurezza

la spia **STOP** vi impone di fermarvi tassativamente e subito, compatibilmente con le condizioni del traffico. Spegnete il motore e non riavviate. Contattare una concessionaria autorizzata.

## SPIE

Sul display *B*

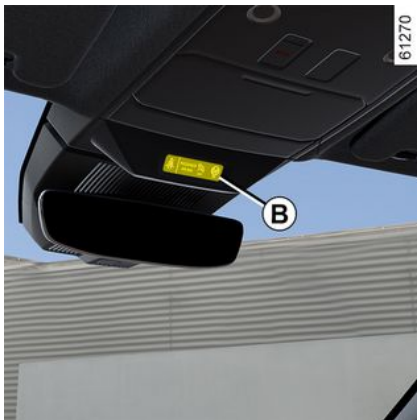

Airbag passeggero ON → 97



Airbag passeggero OFF → 96



Spia di avvertenza cintura di sicurezza non allacciata → 60

# STERZATA

## Volante

### 2 Regolazione in altezza e in profondità del volante



Abbassare la leva **1** e portare il volante nella posizione desiderata.

Successivamente, risollevate completamente la leva oltre il punto di resistenza per bloccare il volante.

Assicuratevi che il volante sia correttamente bloccato.

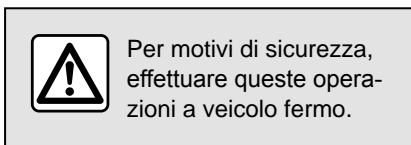

## Riscaldamento del volante

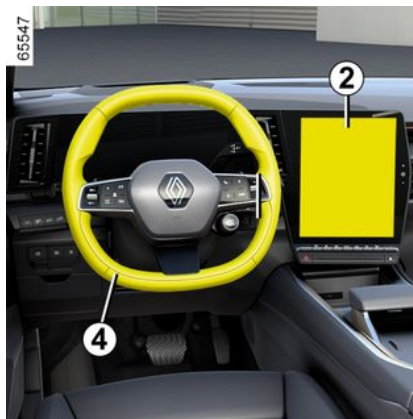

(a seconda del veicolo)

Questa funzione permette di riscaldare il volante **4**.

### Principio di funzionamento

Una volta raggiunta la temperatura desiderata, la funzione regola la temperatura delle zone riscaldate per circa 30 minuti e poi si spegne automaticamente.

## Attivazione/disattivazione della funzione

A contatto inserito, premere il pulsante **5** sullo schermo multimediale **2**.

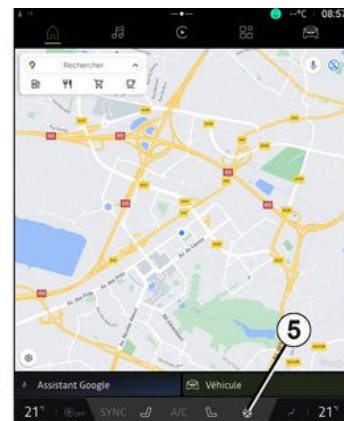

## Inibizione della funzione

### - Automaticamente:

La funzione si spegne automaticamente dopo la fase di regolazione di circa 30 minuti.

### - Manuale:

Per disattivare la funzione durante la fase di regolazione premere il pulsante **5** sullo schermo multimediale **2**.

**Nota:** la funzione è accessibile anche tramite il pulsante "Preferiti" **3** sul volante **4**.

# STERZATA

## Servosterzo

Non viaggiate mai con la batteria scarica.

### Servosterzo variabile

Il servosterzo variabile è un sistema elettronico che varia l'assistenza dello sterzo in funzione della velocità del veicolo.

Lo sterzo risulta quindi più morbido in fase di parcheggio (per maggiore comodità), mentre lo sforzo è maggiore man mano che aumenta la velocità (per aumentare la sicurezza alle alte velocità).

### Casi particolari

A seconda del veicolo, in caso di guasto della batteria (scollegamento, scaricamento e così via), è necessario reimpostare il servosterzo. Per eseguire questa operazione:

- Il veicolo deve essere fermo e in piano.
- con il solo conducente a bordo, avviare il motore: sul quadro della stru-

mentazione si accende la spia  e/o, a seconda del veicolo, compare il messaggio "Girare il volante completamente a destra e a sinistra";  
– Girare il volante completamente a sinistra, poi a destra. Al successivo av-

vio del motore, la spia e/o il messaggio scompariranno, a seconda del veicolo.

**Nota:** il servosterzo dipende dalla modalità di guida selezionata nel menu "MULTI-SENSE" → 298.



Da fermi non sterzate a fondo insistendo con il volante in questa posizione.



Con motore spento o in caso di guasto del sistema è sempre possibile ruotare il volante. Lo sforzo necessario sarà maggiore.



Non spegnete mai il motore in discesa, e in generale mentre il veicolo è in movimento (spegnendo il motore non si dispone più del servosterzo).

## VISTA POSTERIORE

### Retrovisori

#### 2 Retrovisori esterni

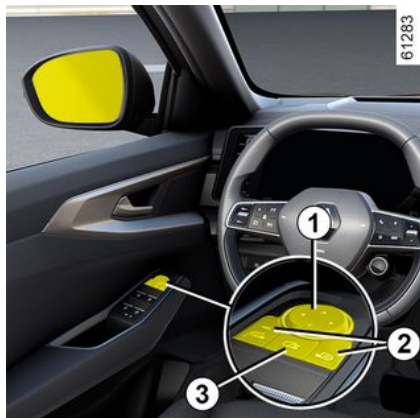

#### Regolazioni

Quando si seleziona il retrovisore tramite il contattore **2**, la spia presente sul contattore si accende. Utilizzare quindi il pulsante **1** per portarlo nella posizione desiderata.

#### Retrovisori termici

Lo sbrinatorio è garantito unitamente a quello del lunotto → **303**.



Per motivi di sicurezza, eseguire queste operazioni a veicolo fermo.

#### Retrovisori inclinabili in retromarcia

Nei veicoli dotati di questa funzione, è possibile immettere un'impostazione specifica per i retrovisori esterni durante la retromarcia e memorizzarne la posizione.

Con il veicolo fermo e la retromarcia inserita, selezionare il retrovisore esterno tramite il contattore **2** (la spia del contattore si accende), quindi utilizzare il pulsante **1** per regolarlo nella posizione desiderata.

È possibile passare dalla retromarcia a una marcia avanti:

- circa nove secondi quando si passa alla posizione **N** o **D** con una velocità inferiore a 10 km/h;
- con la marcia avanti inserita, quando la velocità è superiore a 10 km/h;



Gli oggetti riflessi nello specchio retrovisore sono in realtà più vicini di quanto appaiono. Per ragioni di sicurezza, tenerne conto per valutare correttamente la distanza prima di qualsiasi manovra.

– quando il motore è spento.

#### Posizione del conducente: memorizzazione

È possibile memorizzare la posizione del retrovisore esterno per la marcia avanti rispetto alla posizione di guida memorizzata per il sedile del conducente → **114**.

#### Specchietti pieghevoli elettrici

I retrovisori si aprono automaticamente quando si sbloccano le porte del veicolo. I retrovisori si chiudono quando il veicolo viene bloccato.

È possibile disattivare/attivare la chiusura automatica dei retrovisori esterni → **113**.

È possibile forzare la chiusura premendo il contattore **3**. In questa situazione, gli specchietti esterni restano chiusi fino a quando viene nuovamen-

## VISTA POSTERIORE

te premuto il tasto **3**, indipendentemente dalla chiusura automatica.

### Casi particolari

Quando il retrovisore è stato aperto o ripiegato manualmente, è possibile riportarlo a una posizione di utilizzo.

Per fare questo, premere il tasto **3**. Il retrovisore produce un rumore meccanico.

Se non si avverte alcun rumore, premere nuovamente il contattore **3** fino a percepire il rumore dal retrovisore.

### Retrovisore interno

#### Specchietto retrovisore **4**



È orientabile.

Il retrovisore esterno si oscura automaticamente quando si è seguiti da un veicolo i cui fari illuminano il veicolo o in caso di elevata luminosità.



Gli oggetti riflessi nello specchio retrovisore sono in realtà più vicini di quanto appaiono. Per ragioni di sicurezza, tenerne conto per valutare correttamente la distanza prima di qualsiasi manovra.

# ILLUMINAZIONE E SEGNALI

## Illuminazioni e segnalazioni esterne

### Luci diurne



65554

Ruotare la ghiera **3** finché il simbolo "AUTO" non è opposto al riferimento **2**.

Le luci diurne si accendono automaticamente (senza alcuna azione sulla levetta **1**) all'avviamento del motore e si spengono allo spegnimento del motore.

### luci laterali



61291



Ruotare la ghiera **3** fino alla comparsa del simbolo **2**. Questa spia si accende sul quadro della strumentazione.

**Nota:** a seconda del veicolo, le luci di posizione possono essere attivate manualmente solo quando il freno di stazionamento è inserito o, a seconda del veicolo, quando la leva del cambio è in posizione **P**.

In caso contrario, sul quadro della strumentazione viene visualizzato il messaggio "Luci posizione non disponibili" per informare che non è possibile attivare le luci di posizione.

### Luci anabbaglianti



### Funzionamento manuale

Ruotare la ghiera **3** fino alla comparsa del simbolo **2**. Questa spia si accende sul quadro della strumentazione.



Prima di effettuare un viaggio di notte: verificate che l'equipaggiamento elettrico sia in buone condizioni e controllate l'altezza dei fari (se non siete nelle abituali condizioni di carico). Controllate che nulla interferisca con il fascio di luce dei fari (polvere, fango, neve, oggetti trasportati, ...).

### Funzionamento automatico

Ruotare la ghiera **3** finché il simbolo "AUTO" non è opposto al riferimento **2**: con il motore acceso, le luci anabbaglianti si accendono o si spengono automaticamente in funzione della luminosità esterna, senza dover agire sulla levetta **1**.

A seconda della versione del veicolo, le luci anabbaglianti si accendono au-



## ILLUMINAZIONE E SEGNALI

automaticamente dopo diverse passate delle spazzole del tergicvetro.

### Sistema di illuminazione anteriore adattivo

(a seconda del veicolo)

Questa funzione regola automaticamente l'ampiezza e la portata dei fari anabbaglianti in base alla velocità e alle condizioni atmosferiche.

Ruotare la ghiera **3** finché il simbolo "AUTO" non è opposto al riferimento **2**: con il motore acceso.

Questa funzione può essere disattivata. Consultare il libretto di istruzioni del sistema multimediale.

### anomalie di funzionamento

Se sul quadro della strumentazione viene visualizzato il messaggio "Illuminazione automatica da controllare", il sistema viene disattivato. Rivolgersi a un Rappresentante del marchio.

### Funzione "Condizioni meteorologiche avverse"



(a seconda del veicolo)



65554

Questa funzione fa parte del sistema di illuminazione anteriore adattivo. Sostituisce l'uso dei fendinebbia anteriori. Può essere attivata in presenza di nebbia o neve o in qualsiasi altro caso di scarsa visibilità.

Per attivare questa funzione, ruotare la ghiera **3** finché il simbolo "AUTO" non è opposto al riferimento **2**, quindi premere il selettore per allineare il riferimento **4** al simbolo **5**.

La spia  compare sul quadro della strumentazione.

### Spegnimento

Per disattivare la funzione, ruotare nuovamente il selettore **4** in corrispondenza del riferimento **5**.

La spia  scompare dal quadro della strumentazione.

Lo spegnimento delle luci esterne provoca anche lo spegnimento delle luci per condizioni climatiche avverse.

### Luci di guida in curva aggiuntive

(a seconda del veicolo)

In marcia avanti, se le luci anabbaglianti o abbaglianti sono accese e in base all'angolazione del volante, questa funzione adatta l'ampiezza del fascio luminoso per migliorare la visibilità in curva o in corrispondenza di un incrocio.

2

# ILLUMINAZIONE E SEGNALI

## Luci abbaglianti

2



65554

 Con il motore acceso e le luci anabbaglianti accese, spingere la levetta **1** (movimento **A**).

Questa spia si accende sul quadro della strumentazione.

Per tornare in posizione luci anabbaglianti, spingere nuovamente la levetta **1**.

## Luci abbaglianti automatiche

 A seconda del veicolo, questo sistema accende e spegne automaticamente le luci abbaglianti.

La funzione utilizza una telecamera posta dietro lo specchietto retrovisore interno per individuare i veicoli che precedono e quelli provenienti in senso inverso.

**Nota:** di notte, nelle zone urbane con illuminazione stradale, le luci abbaglianti automatiche si spengono automaticamente.

Le luci abbaglianti si accendono automaticamente se:

- il livello della luminosità esterna è basso;
- non viene rilevato nessun altro veicolo o fonte di illuminazione;
- la velocità del veicolo è superiore a 40 km/h circa.

In assenza di una delle condizioni di cui sopra, il sistema riattiva le luci anabbaglianti.

**Nota:** accertarsi che il parabrezza non sia oscurato (da sporcizia, fango, neve, condensa e così via).

## Attivazione/disattivazione



65554

### Per attivare le luci abbaglianti automatiche

Ruotare la ghiera **3** finché il simbolo "AUTO" non è opposto al riferimento **2**, quindi premere il contattore **6**.

La spia  del quadro della strumentazione si accende quando vengono accese le luci anabbaglianti.

### Per disattivare le luci abbaglianti automatiche:

Premere il contattore **6**: la spia  scompare dal quadro della strumentazione.

## ILLUMINAZIONE E SEGNALI

**Nota:** spingendo la levetta **1**, viene disattivata la funzione di comando automatico delle luci abbaglianti, la spia

 sul quadro della strumentazione si spegne, e il veicolo attiva le luci abbaglianti.

### anomalie di funzionamento

Se sul quadro della strumentazione viene visualizzato il messaggio "Illuminazione automatica da controllare", il sistema viene disattivato.

Rivolgersi a un Rappresentante del marchio.



In determinate condizioni il funzionamento del sistema può essere disturbato. In particolare:

- le condizioni climatiche estreme (pioggia, neve, nebbia...);
- parabrezza o videocamera ostruiti;
- quando un veicolo che segue o proviene in senso opposto possiede una illuminazione scarsamente visibile o schermata;
- regolazione non corretta dei fari anteriori;
- sistemi riflettenti;
- ...



L'utilizzo, durante le ore notturne, di un sistema di navigazione portatile nella zona del parabrezza posto sotto la telecamera comporta il rischio di disturbare il funzionamento del sistema "luci abbaglianti automatiche" (rischio di riflessi sul parabrezza).



Il sistema "luci abbaglianti automatiche" non può in alcun caso sostituire la vigilanza e la responsabilità del conducente per ciò che concerne l'illuminazione del veicolo e il suo adattamento alle condizioni di luminosità, visibilità e traffico.

### Luci abbaglianti adattive



A seconda del veicolo, le luci abbaglianti adattive sono divise in diversi tratti di segmenti verticali indipendenti. Questa funzione utilizza una telecame-

## ILLUMINAZIONE E SEGNALI

ra **7** posta dietro il retrovisore interno per individuare i veicoli che precedono e quelli provenienti in senso inverso.

**Nota:** accertatevi che il parabrezza non sia oscurato (da sporczia, fango, neve, condensa e così via).

Quando viene rilevato un veicolo, i segmenti che illuminano questa zona vengono spenti automaticamente in modo da non abbagliare.

In determinate condizioni, la luminosità dei fari abbaglianti adattivi verrà modificata per ottimizzare l'illuminazione:

- in avvicinamento a cartelli segnaletici riflettenti, la potenza illuminante sarà localmente ridotta per limitare l'abbagliamento;
- in autostrada, il fascio sarà ridotto per ridurre al minimo il fastidio per i conducenti che procedono in direzione opposta.

### Attivazione

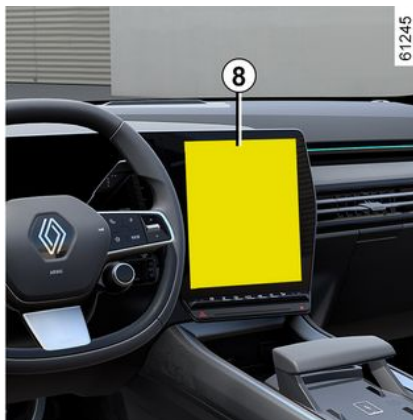

Dalla schermata multimediale **8**, accedere al mondo "Veicolo" e premere il menu "Veicolo" quindi "Esterno" e "Illuminazione".

Attivare o disattivare "Illuminazione adattiva".

Per maggiori informazioni, consultate il libretto dell'equipaggiamento multimediale.

Le luci abbaglianti si accendono automaticamente se:

- il livello della luminosità esterna è basso;
- se la velocità del veicolo è superiore alla soglia.

In assenza di una delle condizioni di cui sopra, il sistema riattiva le luci anabbaglianti.

**Nota:** di notte, nelle zone urbane con illuminazione stradale, le luci abbaglianti adattive sono spente automaticamente.



Il sistema "luci abbaglianti adattive" non può in alcun caso sostituire la vigilanza e la responsabilità del conducente per ciò che concerne l'illuminazione del veicolo e il suo adattamento alle condizioni di luminosità, visibilità e traffico.

### Attivazione/disattivazione

**Per attivare le luci abbaglianti adattive**

Ruotare la ghiera **3** finché il simbolo "AUTO" non è opposto al riferimento **2**, quindi premere il contattore **6**.

La spia  del quadro della strumentazione si accende quando vengono accese le luci anabbaglianti.

**Per disattivare le luci abbaglianti adattive:**

# ILLUMINAZIONE E SEGNALI

Premere il contattore **6**: la spia  scompare dal quadro della strumentazione.

 In determinate condizioni il funzionamento del sistema può essere disturbato. In particolare:

- le condizioni climatiche estreme (pioggia, neve, nebbia...);
- parabrezza o videocamera ostruiti;
- quando un veicolo che segue o proviene in senso opposto possiede una illuminazione scarsamente visibile o schermata;
- regolazione non corretta dei fari anteriori;
- sistemi riflettenti;
- ...

## Particolarità

L'illuminazione adattiva delle luci abbaglianti si regola in base alla modalità di guida selezionata (My Sense/ECO/Comfort/Sport). I limiti di velocità per l'attivazione e disattivazione sono diversi:

– In modalità My Sense, ECO o Comfort, le luci abbaglianti adattive si accendono quando la velocità del veicolo è superiore a circa 40 km/h e si spengono quando la velocità è inferiore a circa 20 km/h.

L'intensità delle luci abbaglianti si adatta alla velocità del veicolo in queste modalità e tra questi limiti.

– In modalità Sport, le luci abbaglianti adattive si accendono quando la velocità del veicolo è superiore a circa 40 km/h e si spengono quando la velocità è inferiore a circa 30 km/h.

## Spegnimento delle luci



Le luci si spengono dopo automaticamente all'apertura della porta del con-

ducente o alla chiusura del veicolo oppure un minuto dopo lo spegnimento del motore.

In questo caso, al successivo avviamento del motore, le luci si riaccendono secondo la posizione della ghiera **3**.

## Segnalazione acustica di dimenticanza luci accese

Nel caso in cui le luci siano state accese dopo lo spegnimento del motore, all'apertura della porta conducente risuona un segnale acustico per segnalarvi che le luci sono rimaste accese.

## anomalie di funzionamento

A seconda del veicolo, se viene visualizzato il messaggio "Controlla illuminazione" insieme alla spia  e/o

la spia  lampeggia sul quadro della strumentazione, indica un'anomalia di illuminazione.

Rivolgersi a un Rappresentante del marchio.

## Funzione "Benvenuto e Arrivederci"

(a seconda della versione del veicolo)

Quando la funzione è attivata, le luci diurne e le luci di posizione posteriori

## ILLUMINAZIONE E SEGNALI

si accendono automaticamente al rilevamento della carta o allo sbloccaggio del veicolo.

Esse si spengono automaticamente:

- circa 15 secondi dopo l'accensione;
- all'avviamento del motore, secondo la posizione della levetta dell'illuminazione;

oppure

- al bloccaggio del veicolo.

### Attivazione/disattivazione della funzione

Per l'attivazione o disattivazione del benvenuto esterno, consultare il libretto d'istruzioni multimediale.

### "Illuminazione follow-me-home"



65554

Questa funzione consente di accendere momentaneamente le luci di posizione e le luci anabbaglianti (es. per illuminare l'apertura del portone).

**Con il motore spento e dopo avere aperto la porta del conducente**, con la ghiera **3** in posizione "AUTO", tirare la maniglia **1** verso di sé: le luci di posizione e le luci anabbaglianti si accendono per circa 30 secondi insieme alle

spie  e  sul quadro della strumentazione.

Per prolungare questa durata, potete tirare la leva fino a quattro volte (tempo totale limitato a circa due minuti).

Viene visualizzato il messaggio "Illuminazione durante \_\_\_" con il tempo di illuminazione sul quadro della strumentazione per confermare l'azione. Potete poi chiudere a chiave il vostro veicolo.

### Disattivazione della funzione "Illuminazione See-me-home"

Per spegnere le luci prima dello spegnimento automatico, ruotare la ghiera **3** in una posizione qualsiasi, quindi riportarla nella posizione "AUTO".

**Nota:** se è attiva la funzione "Benvenuto e Arrivederci", dopo avere spento il motore, la procedura di disattivazione della funzione "Illuminazione follow-me-home" deve essere eseguita prima

di tirare la levetta (altrimenti le luci rimangono accese a causa della funzione Benvenuto e Arrivederci).

### Luce antinebbia posteriore



65554

 Per attivare questa funzione, ruotare la ghiera **3** finché il simbolo "AUTO" non è opposto al riferimento **2**, quindi premere il selettore per allineare il riferimento **4** al simbolo **7**.

La spia  compare sul quadro della strumentazione.

Il funzionamento dipende dalla posizione di illuminazione esterna selezionata, con accensione della relativa spia sul quadro della strumentazione.

# ILLUMINAZIONE E SEGNALI

Non dimenticate di spegnere questa luce quando non è più necessaria, al fine di non infastidire gli altri automobilisti.

## Spegnimento

Per disattivare la funzione, ruotare nuovamente il selettore **4** in corrispondenza del riferimento **7**.

La spia  scompare dal quadro della strumentazione.

Lo spegnimento delle luci esterne provoca anche lo spegnimento delle luci antinebbia posteriori.



In caso di nebbia, neve o di trasporto di oggetti più lunghi del tetto, l'accensione automatica delle luci non avviene sistematicamente.

Le luci antinebbia sono comandate dal conducente: le spie sul quadro della strumentazione indicano se sono accese (spia accesa) o spente (spia spenta).

## Regolazioni dei fari



A seconda del veicolo, il contattore **A** può essere utilizzato per regolare l'altezza dei fasci dei fari in base al carico.

Con le luci anabbaglianti accese, premere o sollevare il contattore **A** tutte le volte necessarie per selezionare la posizione desiderata sul quadro della strumentazione.

**Nota:** se le luci sono accese, a ogni avviamento del motore la posizione selezionata viene visualizzata sul quadro della strumentazione per circa 15 secondi.

	Esempi di posizioni di regolazione del contattore <b>A</b> a seconda del carico
Conducente da solo o con passeggero anteriore	0
Tutti i posti occupati	1
Conducente con passeggeri e bagagli (o carico) in configurazione massa massima autorizzata	3
Conducente senza passeggeri e bagagli (o carico) in configurazione massa massima autorizzata	4

La tabella seguente riporta alcuni esempi. In ogni caso, regolare il comando **A** in funzione del carico del

## ILLUMINAZIONE E SEGNALI

veicolo in modo da vedere la strada e da non abbagliare gli altri conducenti.

2



In caso di guida a sinistra con un veicolo dotato di posto di guida a sinistra (o viceversa), è obbligatorio regolare temporaneamente i fari per il tempo di permanenza.

### Regolazione temporanea

È possibile effettuare la regolazione mediante lo schermo multimediale. Per ulteriori informazioni, fare riferimento al libretto di istruzioni del sistema multimediale.

A seconda del veicolo, aprire il cofano e individuare il contrassegno **B** in prossimità di uno dei fari.

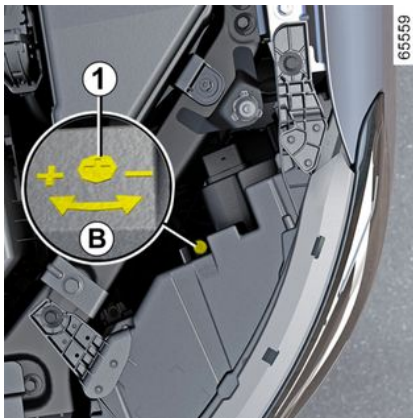

Servendosi di un cacciavite o di un attrezzo analogo, ruotare il bullone **1** di tre quarti di giro verso il simbolo - per abbassare il fascio luminoso.

Ripristino della posizione originaria al termine del tragitto: ruotare il bullone **1** di tre quarti di giro verso il simbolo + per alzare il fascio luminoso.



# AVVISATORI ACUSTICI E LUMINOSI

## Avisatore acustico



Premere il cuscino del volante **A** per azionare l'avvisatore acustico.

## Segnalazione luminosa

Per emettere una segnalazione luminosa con i fari, tirare la levetta **1**, quindi rilasciarla.

## Luci indicatori di direzione

Spostare la levetta **1** nello stesso senso in cui si desidera girare il volante.

## Funzionamento ad impulsi

Spostare brevemente la levetta **1** verso l'alto o verso il basso, non superando il punto di resistenza, quindi rila-

sciarla: la levetta tornerà nella posizione iniziale e l'indicatore di direzione interessato lampeggerà tre volte.

## Luci di segnalazione pericolo



 Premere il contattore **2**.

Questo dispositivo aziona contemporaneamente i quattro indicatori di direzione e le frecce laterali. Deve essere utilizzato solo in caso di pericolo per avvertire gli altri automobilisti che siete costretti a fermarvi in un luogo anomalo o in un punto proibito o in condizioni di guida o di circolazione particolari.

# TERGIVETRI

## Tergivetro, lavavetro anteriore

### 2 Veicolo dotato di tergivetro a intermittenza

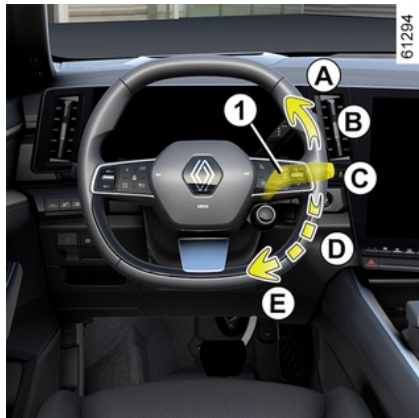

#### **A. funzionamento unico**

Una pressione breve provoca una spazzolata dei tergivetri.

#### **B. sosta**

#### **C. funzionamento intermittente**

Tra una passata e l'altra, le spazzole si fermano per alcuni secondi. È possibile modificare l'intervallo di tempo tra le passate premendo una volta il selettore 2.

#### **D. funzionamento continuo e lento**

#### **E. funzionamento continuo e rapido**

#### **Particolarità**

**Durante la guida**, ad ogni arresto del veicolo si riduce la velocità del tergivetro.

Da un funzionamento continuo rapido, passate ad un funzionamento continuo lento;

Non appena il veicolo riparte, il tergivetro torna alla velocità di funzionamento selezionata inizialmente.

Qualsiasi azione sulla leva 1 sostituisce e annulla la funzione automatica.

### Veicolo dotato di tergivetro anteriore con sensore di pioggia

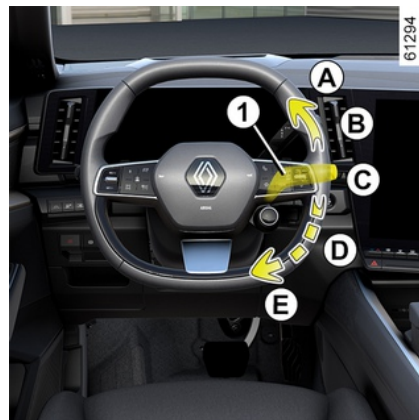

# TERGIVETRI



65562

Il sensore di pioggia si trova sul parabrezza, davanti al retrovisore interno.

## A. funzionamento unico

Una pressione breve provoca una spazzolata dei tergivertri.

## B. sosta

## C. funzione tergiveretro automatico

In questa posizione il sistema rileva la presenza di acqua sul parabrezza e aziona il tergiveretro alla velocità di funzionamento più adatta.

È possibile modificare la soglia di attivazione e l'intervallo di tempo tra le passate premendo una volta il selettore **2**:

- **G**: sensibilità minima;
- **F**: sensibilità massima.

Più la sensibilità è elevata, più i tergivertri reagiscono rapidamente e la frequenza di funzionamento aumenta. All'attivazione del tergiveretro automatico o all'aumento della sensibilità, viene effettuata una spazzolata.

La spia  sul quadro della strumentazione si accende per confermare che la funzione è attivata.

## Nota:

- il sensore di pioggia ha soltanto una funzione di assistenza. In caso di visibilità ridotta, il conducente deve attivare manualmente il tergiveretro. In presenza di nebbia o in caso di nevicata, la funzione tergiveretro automatico non è attivata dal sistema e resta pertanto sotto il controllo del conducente;
- in caso di temperatura negativa, il tergiveretro automatico non è attivo all'avviamento del veicolo. Si attiva automaticamente non appena il veicolo supera una certa velocità (circa 8 km/h);
- non attivare il tergiveretro automatico in assenza di pioggia;
- sbrinate completamente il parabrezza prima di attivare il tergiveretro automatico;
- prima di lavare il veicolo in un autolavaggio automatico, riportare la levetta **1** nella posizione **B** per disattivare la funzione tergiveretro automatico.

## anomalie di funzionamento

In caso di anomalia del funzionamento automatico, il tergiveretro opera in funzionamento intermittente. Contattare una concessionaria autorizzata. Il funzionamento del sensore pioggia potrebbe interrompersi in caso di:

- tergivertri posteriori danneggiati: un velo d'acqua o tracce lasciate da una spazzola sulla zona di rilevamento del sensore possono aumentare il tempo di reazione del tergiveretro automatico o aumentare la frequenza di funzionamento;
- parabrezza scheggiato o fessurato vicino al sensore o parabrezza incrostato da polvere, sporcizia, insetti, brina, utilizzo di cere di lavaggio o di prodotti idrofobi. Il tergicristallo sarà meno sensibile o potrebbe addirittura non reagire affatto.

## D. funzionamento continuo e lento

## E. funzionamento continuo e rapido

### Particolarità

**Durante la guida**, ad ogni arresto del veicolo si riduce la velocità del tergiveretro. Da un funzionamento continuo rapido, passate ad un funzionamento continuo lento; Non appena il veicolo riparte, il tergiveretro torna alla velocità di funzionamento selezionata inizialmente.

## TERGIVETRI

Qualsiasi azione sulla leva **1** sostituisce e annulla la funzione automatica.

### Precauzioni

– In caso di gelo, prima di attivare il tergivetro, verificate che le spazzole non siano bloccate. Se azionate il tergivetro mentre le spazzole sono bloccate dal gelo, rischiate di danneggiare sia la spazzola sia il motorino del tergivetro.

– Non attivare i tergivetri sul vetro asciutto. Questo provoca l'usura precoce o il deterioramento delle spazzole.

### Posizione particolare del tergivetro anteriore (posizione di servizio)

Questa posizione permette di sollevare le spazzole, allontanandole dal parabrezza.

Può essere utile per:

- pulire le spazzole;
- staccare le spazzole dal parabrezza durante l'inverno;
- sostituire le spazzole ➔ **369**.

Con il contatto inserito o il motore acceso, sollevare la levetta **1** due volte in posizione **A** (impulso singolo). Le spazzole si fermano a sufficiente distanza dal cofano.

Per riportare le spazzole in posizione abbassata, a contatto inserito, verificare che le spazzole siano appoggiate

sul parabrezza, quindi spostare la levetta **1** in posizione **A** (impulso singolo).

Prima di inserire il contatto, posizionare i tergivetri sul parabrezza. In caso contrario, si potrebbe danneggiare il cofano o i tergivetri quando vengono accesi.

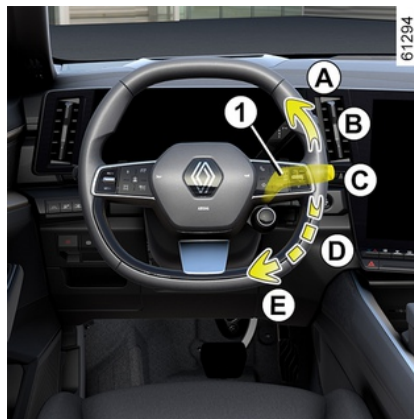

Prima di qualsiasi azione sul parabrezza (lavaggio del veicolo, sbrinamento, pulizia del parabrezza e così via) portare la levetta **1** in posizione **B** (parcheggio).

**Rischio di ferite e/o di danneggiamenti.**



In caso di ostacoli presenti sul parabrezza (sporcizia, neve, ghiaccio ecc.), pulite il parabrezza (compresa la zona centrale situata dietro il retrovisore interno) prima di attivare i tergivetri (rischio di surriscaldamento del motore).

Se un ostacolo impedisce il movimento di una spazzola, questa potrebbe fermarsi. Rimuovete l'ostacolo e riattivate il tergivetro con l'apposita levetta.

# TERGIVETRI

## Lavavetro

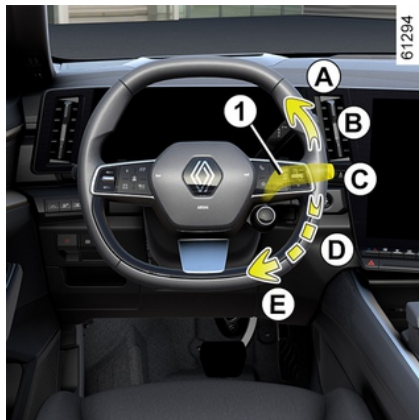

**A contatto inserito**, tirate la leva **1** e rilasciatela.

Una pressione prolungata attiva, oltre al lavavetro, due impulsi dei tergicristalli seguiti, dopo alcuni secondi, da un terzo.

### Nota:

- Azionando la levetta **1** per più di 30 secondi per lavare il parabrezza può causare l'arresto della pompa del liquido lavavetri. **In questo modo si evita il surriscaldamento della pompa;**
- a temperature al di sotto dello zero, il liquido dei lavavetri rischia di congelare sul parabrezza e di ridurre la visibilità. Riscaldare il parabrezza median-

te il comando di disappannamento prima di pulirlo.



Durante gli interventi nel vano motore, assicuratevi che la levetta dei tergicristalli sia in posizione **B**

(arresto).

**Rischio di lesioni**



### **Efficacia della spazzola del tergicristallo**

Controllate lo stato delle spazzole del tergicristallo. La sua durata dipende da voi:

- deve rimanere pulita: pulire regolarmente la spazzola e il lunotto con acqua saponata;
- non utilizzatela quando il lunotto è asciutto;
- staccatela dal lunotto se non viene utilizzata da tempo.

In ogni caso, sostituirlo non appena la sua efficacia diminuisce: circa ogni anno ➔ **369**.

### **Precauzioni relative all'uso dei tergicristalli**

- In caso di neve o ghiaccio, pulire il lunotto prima di attivare i tergicristalli (rischio di surriscaldamento del motorino);
- verificare che nessun oggetto trasportato interferisca con la spazzola del tergicristallo in movimento.

## TERGIVETRI

### Tergivetro, lavavetro posteriore



### Tergivetro posteriore



A contatto inserito, ruotare la ghiera **3** sulla levetta **1** fino a che il simbolo si trova in posizione opposta al contrassegno **2**

- **off**;
- **funzionamento intermittente**;

Tra una passata e l'altra, le spazzole si fermano per alcuni secondi. La frequenza di pulizia varia in base alla velocità del veicolo;

- **funzionamento continuo e lento**.

Per interrompere l'operazione, ruotare nuovamente la ghiera **3**.

**Nota:** prima di far lavare il veicolo presso un autolavaggio automatico, portare la ghiera **3** della levetta **1** in posizione di arresto per disattivare la funzione tergovetro automatico.

Rispettate le indicazioni d'uso.

A fine utilizzo, ricordare di riportare il comando tergovetro posteriore nella posizione di arresto, in modo che la tergiture non venga attivata inavvertitamente durante l'uso successivo.



Non utilizzate il braccio del tergovetro per aprire o chiudere lo sportello del bagagliaio.



Prima di qualsiasi azione sul lunotto posteriore (lavaggio del veicolo, sbrinamento, pulizia e così via) portare la levetta **1** in posizione off.

**Rischio di ferite e/o di danneggiamenti.**



### **Efficacia della spazzola del tergovetro**

Controllate lo stato delle spazzole del tergovetro. La sua durata dipende da voi:

- deve rimanere pulita: pulire regolarmente la spazzola e il lunotto con acqua saponata;
- non utilizzatela quando il lunotto è asciutto;
- staccatela dal lunotto se non viene utilizzata da tempo.

In ogni caso, sostituirlo non appena la sua efficacia diminuisce: circa ogni anno ➔ **369**.

### **Precauzioni relative all'uso dei tergovetri**

- In caso di neve o ghiaccio, pulire il lunotto prima di attivare i tergovetri (rischio di surriscaldamento del motorino);
- verificare che nessun oggetto trasportato interferisca con la spazzola del tergovetro in movimento.

### **Attivazione/disattivazione del tergovetro posteriore**

## TERGIVETRI

Il passaggio alla retromarcia attiva il tergivetro posteriore in funzionamento intermittente (se i tergivetri anteriori funzionano). Se il veicolo è provvisto di un menu di personalizzazione delle impostazioni del veicolo, scegliere di attivare o disattivare questa funzione → 113.

Per i veicoli sprovvisti di menu di personalizzazione delle impostazioni, fate disattivare la funzione dalla Rete del marchio.

Se sul lunotto sono presenti ostacoli (sporcizia, neve, ecc.), il tergivetro tenta di rimuovere tutti gli ostacoli. Se un ostacolo impedisce il movimento della spazzola, questa potrebbe fermarsi. Rimuovete l'ostacolo, attendete circa 30 secondi e riattivate il tergivetro con l'apposita levetta.

### Precauzioni

– In caso di gelo, prima di attivare i tergivetri, verificare che le spazzole non siano bloccate. Se azionate il tergivetro mentre la spazzola è bloccata dal gelo, rischiate di danneggiare sia la spazzola sia il motorino del tergivetro.  
– Non attivare i tergivetri sul vetro asciutto. Questo provoca l'usura precoce o il deterioramento delle spazzole.



65561

sto modo si evita il surriscaldamento della pompa.

2

### Tergivetro/Lavavetro posteriore



A contatto inserito, spingere a lungo la levetta **1**, quindi rilasciarla.

Un'attivazione prolungata della levetta produce (oltre all'attivazione del lavavetro) due impulsi del tergilunotto seguiti, dopo pochi secondi, da un terzo (funzione antigocciolamento).

Quando si rilascia la levetta, questa torna alla posizione tergivetro posteriore.

**Nota:** l'utilizzo della levetta **1** per attivare il tergivetro posteriore per più di 30 secondi potrebbe causare lo spegnimento della relativa pompa. **In que-**

## SERBATOIO DI CARBURANTE

2

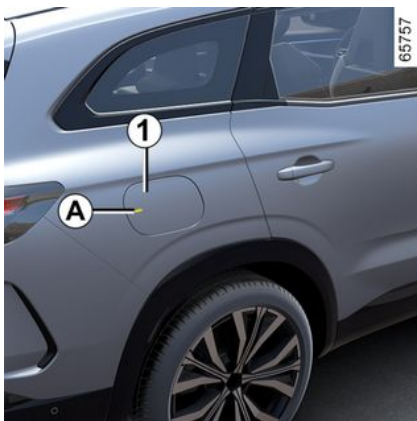

**Capienza utile del serbatoio: circa 55 litri.**

A veicolo sbloccato, premere lo sportellino **1**, premere la zona **A**, quindi rilasciare. Lo sportellino **1** si socchiude.

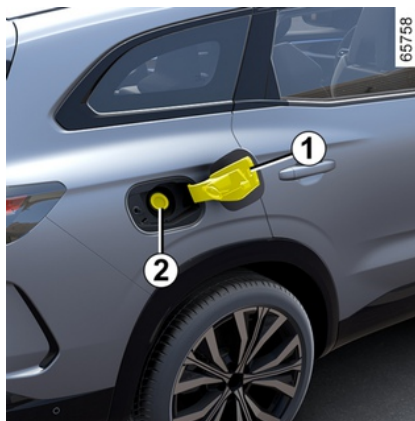

La valvola **2** è integrata nel condotto di riempimento.

Per le informazioni relative al rifornimento, fare riferimento al paragrafo "Rifornimento carburante".

Per chiuderlo, spingete nuovamente a fondo lo sportello con la mano.



Non premere **Mai** la valvola **2** usando le dita.  
Non lavare il contorno del tappo della benzina con un pulitore ad alta pressione.

## Qualità del carburante

Utilizzare carburante di ottima qualità rispettando le norme in vigore specifiche per ogni paese e tassativamente conforme alle indicazioni riportate sull'etichetta posta sullo sportellino **1** ➔ **383**.



Dopo il rifornimento, verificate la chiusura dello sportellino.



Non utilizzare carburante a base di etanolo se il vostro veicolo non è idoneo.

Per evitare di danneggiare il motore, non **aggiungete** reagenti al carburante.



## SERBATOIO DI CARBURANTE

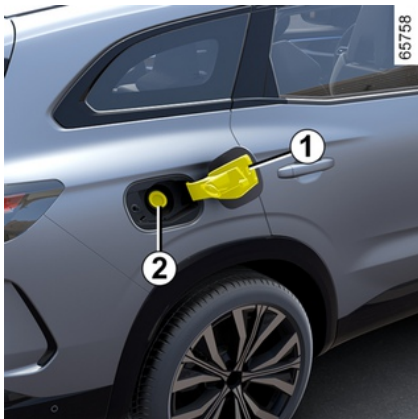

Utilizzate **tassativamente** benzina senza piombo. L'indice di ottani (RON) deve essere conforme alle indicazioni riportate sull'etichetta posta sullo sportellino del carburante **1** ➔ **383**.

### Rifornimento di carburante

A contatto disinserito, introdurre la pistola in modo da aprire la valvola **2** e inserirla **completamente** prima di azionarla per il rifornimento del serbatoio (per prevenire il rischio di schizzi). Mantenetela in questa posizione durante tutta la procedura di riempimento.

Se effettuate il pieno, dopo il primo arresto automatico è possibile fare al massimo ancora due scatti, ciò per

mantenere vuoto il volume d'espansione all'interno del serbatoio. Al momento del rifornimento, fate attenzione che non penetri dell'acqua. Lo sportellino **1** e la relativa parte circostante devono essere puliti.

**i** Dopo aver bloccato il veicolo, se lo sportellino **1** è ancora aperto, sarà possibile chiuderlo, ma non bloccarlo. Per bloccare lo sportellino **1**, sbloccare il veicolo, quindi bloccarlo nuovamente

### Casi particolari

Dopo una sosta di circa tre mesi del veicolo, **è necessario aggiungete carburante per evitare di danneggiare la pompa del carburante.**

Per fare questo, con contatto disinserito, aggiungete circa **5 litri** di carburante e quindi avviare il motore per azionare la pompa e rinnovare il carburante all'interno del circuito.

Se non è possibile aggiungere almeno 5 litri di carburante a causa del livello di carburante nel serbatoio, guidate il veicolo fino a quando all'interno del serbatoio non vi è capacità sufficiente.



Per effettuare il rifornimento di carburante il motore deve essere spento: è necessario disinserire il contatto ➔ **146**.

L'uso di benzina con piombo potrebbe danneggiare i dispositivi antinquinamento ed annullare la garanzia.

Al fine di impedire un rifornimento involontario di benzina con piombo, il bocchettone di riempimento del serbatoio benzina ha un restringimento ed è provvisto di una valvola particolare che **consente di utilizzare solamente una pistola erogatrice di benzina senza piombo** (al distributore).



Per i tipi di carburante conformi agli standard europei compatibili con i motori di veicoli venduti in Europa consultare la tabella ➔ **383**.

## SERBATOIO DI CARBURANTE

2



### **Odore persistente di carburante**

Se sentite un odore persistente di carburante, procedete nel modo seguente:

- fermatevi compatibilmente con le condizioni del traffico e disinserite il contatto;
- inserire le luci di segnalazione pericolo, far scendere tutti gli occupanti dal veicolo e tenerli lontani dal traffico;
- rivolgetevi a una Rete del marchio.



Qualsiasi intervento o modifica del sistema di alimentazione del carburante (circuiti elettronici, cablaggi, circuito del carburante, iniettore, protezioni...) è rigorosamente vietato a causa dei rischi che comporta (da affidare esclusivamente al personale qualificato della Rete del marchio).

## RODAGGIO

Per i primi **1.000 km** non superare i 130 km/h con la marcia più alta o 3.000 - 3.500 g/min.

È soltanto dopo i primi **3.000 km** circa che il veicolo offrirà tutte le sue prestazioni.

**Nota:** per un veicolo nuovo in fase di rodaggio: il livello del liquido di raffreddamento non dovrebbe scendere al di sotto del segno MAXI " sul serbatoio, quindi scendere tra " MINI " e " MAXI ». Questo non rappresenta un rischio.

**Periodicità dei tagliandi:** consultare il libretto di manutenzione del veicolo.

# AVVIAMENTO, SPEGNIMENTO DEL MOTORE

## Avviamento



65755



61299

La carta deve trovarsi nella zona di rilevamento **1**.

Per avviare:

Per avviare: in posizione P, premere il pedale del freno, premere il pulsante **2** e rilasciare il pedale del freno una volta avviato il motore. Nei veicoli E-Tech full hybrid, il messaggio READY viene visualizzato sul quadro della strumentazione e viene riprodotto un segnale acustico. Il messaggio scompare quando la velocità del veicolo è superiore a 5 km/h circa.



Prima di effettuare qualsiasi intervento nel vano motore, è necessario disinserire il contatto.

### Particolarità

- Se una delle condizioni necessarie per l'avviamento non è soddisfatta, sul quadro della strumentazione viene visualizzato il messaggio "Premere il pedale del freno + START" o "Impostare cambio su P";
- in alcuni casi, è necessario muovere il volante tenendo premuto il pulsante di avviamento **2** per consentire di sbloccare il piantone dello sterzo. In

questo caso il messaggio "Girare volante + START" informa l'utente.



A seconda del veicolo, è possibile utilizzare una digital key che offre tutte le funzioni della carta.

Tuttavia, se la carta è stata lasciata all'interno del veicolo e le porte sono state bloccate con la digital key, tutte le funzioni della carta saranno disattivate.

Per ulteriori informazioni, vedere la sezione "Digital key" ➔ **37**.

### Nota:

- il motore si spegnerà automaticamente dopo circa 15 minuti se il veicolo è rimasto fermo e la cintura di sicurezza del conducente non è stata allacciata. Se necessario, è possibile riavviare il motore premendo il pulsante **2** una volta.

## AVVIAMENTO, SPEGNIMENTO DEL MOTORE



Durante un aggiornamento del sistema tramite il sistema multimediale non è possibile avviare il veicolo.

Attendere il completamento dell'aggiornamento prima di avviare il veicolo.

Per maggiori informazioni sugli aggiornamenti di sistema, vedere le istruzioni multimediali.

### Avviamento in modalità "mani libere" con bagagliaio aperto



In questo caso, non lasciate la carta nel bagagliaio per evitare il rischio che vada smarrita.

### Funzione accessori

(inserimento del contatto)

Non appena accedete al vostro veicolo, potete disporre di alcune funzionalità (radio, navigazione, tergicvetri,...).

Per disporre delle altre funzionalità, con la carta presente nell'abitacolo, premere il tasto **2** senza fare pressione sui pedali.



Il messaggio "Inserire la carta nell'area + START" viene visualizzato sul quadro della strumentazione.

Premere il pedale del freno, quindi inserire la carta **4** (lato pulsante) nel relativo alloggiamento **3**. Premere il tasto **2** per avviare il veicolo. Il messaggio scompare.

### anomalie di funzionamento

In alcuni casi, la carta "mani libere" può non funzionare:

- se la batteria della carta è scarica e così via;
- vicinanza ad un apparecchio che funziona sulla stessa frequenza (schermo, telefono cellulare, videogioco, caricatore telefono e così via);
- veicolo situato in una zona caratterizzata da un'elevata presenza di onde elettromagnetiche.

## AVVIAMENTO, SPEGNIMENTO DEL MOTORE

### Condizioni di spegnimento del motore



Il veicolo deve essere fermo, con la leva in posizione **P**. Sul quadro della strumentazione viene visualizzato il messaggio "READY".

Con la carta inserita nel veicolo, premere il pulsante **2**: per arrestare il motore. Il messaggio READY scompare dal quadro della strumentazione.

Il piantone dello sterzo si blocca all'apertura di una porta o al bloccaggio delle porte del veicolo.

Se la carta non è più nell'abitacolo quando si tenta di spegnere il motore, sul quadro della strumentazione appare il messaggio "Carta assente: tenere

premo START": premere il pulsante **2** per almeno due secondi. Se la scheda non è più nell'abitacolo, assicuratevi che sia possibile recuperarla, prima di premere e tenere premuto il pulsante. Senza la scheda, non sarà possibile effettuare il riavvio del veicolo.

Dopo aver spento il motore, gli accessori accesi (autoradio, climatizzazione...) continuano a funzionare per 10 minuti circa.

Quando si apre la porta del conducente, gli accessori si spengono.

### Caso particolare di veicoli E-Tech full hybrid

Con il veicolo fermo e in modalità di funzionamento elettrico, sul quadro della strumentazione viene visualizzato il messaggio "MOTORE ACCESO CONTATTO DISINSERITO" accompagnato da un segnale acustico se:

- la cintura del conducente non è allacciata;
- il cofano è aperto;
- la porta del conducente è aperta.



Non disinserite mai il contatto prima dell'arresto effettivo del veicolo, lo spegnimento del motore comporta l'eliminazione delle varie assistenze: Una volta che il motore si è fermato, il servofreno, il servosterzo e i dispositivi di sicurezza passiva, quali gli airbag e i pretensionatori, non funzioneranno più.



Quando lasciate il vostro veicolo in particolare con la carta in tasca, assicuratevi che il motore sia effettivamente spento.

## AVVIAMENTO, SPEGNIMENTO DEL MOTORE



### **Responsabilità del conducente durante le manovre di parcheggio o arresto del veicolo**

Non lasciate mai il vostro veicolo incustodito, lasciando all'interno la chiave e un bambino o un animale, anche per un breve lasso di tempo.

Infatti, questi potrebbero mettere a rischio la propria incolumità o quella di altre persone ad esempio avviando il motore, azionando degli equipaggiamenti, come ad esempio gli alzavetri o addirittura bloccare le porte...

Inoltre con tempo caldo e/o soleggiato la temperatura interna dell'abitacolo aumenta molto rapidamente.

**RISCHIO DI MORTE O DI GRAVI LESIONI.**

# COMANDO DEL CAMBIO

## Cambio automatico

### Leva del cambio elettronico 1



**R:** retromarcia

**N:** folle

**D:** modalità automatica

**P:** parcheggio, pulsante 2

La marcia innestata compare sul display del quadro della strumentazione.

### Leva del cambio a impulsi

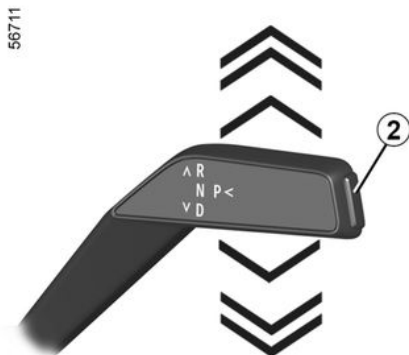

Spostare la leva del cambio 1 di una o due tacche verso l'alto o verso il basso per innestare la marcia desiderata (R, N o D), quindi rilasciare la leva, che tornerà nella posizione stabile.

La posizione inserita si illumina sul quadro della strumentazione.

In determinate condizioni evitate il passaggio da una posizione a un'altra; la posizione corrente lampeggia sul quadro della strumentazione.



### Per inserire la posizione P





## COMANDO DEL CAMBIO

A veicolo fermo, con motore acceso e contatto inserito, premere il tasto **2** per inserire la posizione **P**.

### Per disinserire la posizione **P**

Con il veicolo fermo e il motore acceso, premere il pedale del freno e spostare la leva del cambio **1** verso l'alto o verso il basso in base alla posizione desiderata.

Se il pedale del freno non è premuto completamente, sul quadro della strumentazione vengono visualizzati il messaggio "Premere il pedale del freno" e la spia .

### Per inserire la folle

A veicolo fermo e con il motore acceso, per innestare la posizione **N** è necessario premere il pedale del freno prima di spostare la leva del cambio **1** una tacca verso l'alto o verso il basso.



Controllare che la spia **P** sia visualizzata sul quadro della strumentazione prima di uscire dal veicolo.

**Rischio di perdita di immobilizzazione del veicolo.**

### Guida in funzionamento automatico

A veicolo fermo, motore acceso e con il piede sul pedale del freno, spostare la leva del cambio **1** di due tacche verso il basso per innestare la posizione **D**.

Le marce cambiano automaticamente, al momento giusto, al regime adatto, in quanto l'automatismo tiene conto del carico del veicolo, del profilo della strada e dello stile di guida scelto.

**Nota:** con motore acceso e veicolo in movimento a una velocità compresa tra 0 e 8 km/h in posizione **N** o **R**, è necessario premere il pedale del freno per far assumere la posizione **D**.

### Come guidare in maniera economica

Viaggiando, lasciate sempre la leva in posizione **D**, con il pedale dell'acceleratore poco premuto. Il cambio passerà automaticamente a un regime motore inferiore.

### Accelerazioni e sorpassi

Premete decisamente e a fondo il pedale dell'acceleratore (fino a superare il punto di resistenza del pedale).

È inoltre possibile scalare in qualsiasi momento per fini di sorpasso, premendo la levetta di sinistra.

### Per passare alla retromarcia

Con il veicolo fermo e il motore acceso, spostare la leva del cambio **1** di due tacche verso l'alto per inserire la marcia **R**.

Se non si preme il pedale del freno, verrà emesso un segnale acustico, l'indicazione della posizione **R** lampeggerà per circa cinque secondi nella griglia visualizzata sul quadro della strumentazione e il messaggio "Premere il pedale del freno" verrà visualizzato per circa cinque secondi.

**Nota:** con motore acceso e veicolo in movimento a una velocità compresa tra 0 e 8 km/h in posizione **N** o **D**, è necessario premere il pedale del freno per far assumere la posizione **R**.

### Casi particolari

In certe situazioni di guida (che comportano ad esempio la protezione del motore, l'azionamento del controllo dinamico della stabilità: ESCe così via) il sistema potrebbe impostare la marcia automaticamente.

Analogamente, per evitare "errori di guida", una marcia può essere rifiutata dal sistema automatico. In tal caso la segnalazione della marcia interessata lampeggia per alcuni secondi per avvisare il conducente.

# COMANDO DEL CAMBIO

## Caso eccezionale

- **Se le condizioni stradali o quelle meteorologiche** (forti pendenze in salita, discese brusche, neve, sabbia o fango) ostacolano la modalità automatica. Nei veicoli dotati di levette del cambio, si consiglia di passare alla modalità manuale utilizzando tali levette. Ciò evita frequenti e ripetuti cambi marce da parte del cambio automatico durante i percorsi in salita e consente di sfruttare il freno motore nelle lunghe discese.
- **In caso di temperature molto basse**, per evitare di far spegnere il motore, attendere alcuni istanti prima di spostare la leva del cambio dalla posizione P oppure N e innestare la leva in D oppure R.

## Parcheggio del veicolo

La posizione **P** viene inserita automaticamente e il freno di stazionamento assistito (se il veicolo ne è dotato) viene inserito quando:

- il motore è spento;
  - la cintura di sicurezza del conducente viene slacciata e il veicolo è fermo;
  - e
  - la porta del conducente viene aperta e il veicolo è fermo.
- P** viene visualizzato sul quadro della strumentazione.

Poiché la posizione **P** viene **automaticamente inserita** allo spegnimento del motore, è talvolta necessario mettere il veicolo in posizione **N** ad esempio per alcune stazioni di lavaggio:

- Con il motore acceso, premere il pulsante **P**, spostare la leva del cambio **1** di una tacca verso l'alto o verso il basso, quindi spegnere il motore.
- A motore spento e contatto inserito, spostare la leva selettiva **1** di una tacca verso l'alto o verso il basso.

Al successivo riavvio del motore, la posizione **P** viene inserita automaticamente in base ai casi descritti in precedenza.



La marcia **P** deve essere innestata solo a veicolo fermo.



In salita, per rimanere fermi, non lasciate il piede sull'acceleratore.

**Rischio di surriscaldamento del cambio automatico.**



Per ragioni di sicurezza, non interrompete mai il contatto prima dell'arresto completo del veicolo.

## Frequenza di manutenzione

Consultare il libretto di manutenzione del veicolo o rivolgersi al rappresentante del marchio per verificare se il cambio automatico richiede manutenzione programmata.

Se non necessita di manutenzione, non occorre rabboccare l'olio.

## anomalie di funzionamento

– **durante la guida**, se il messaggio "Cambio non funzionante" viene visualizzato sul quadro della strumentazione, ciò indica un'anomalia.

Contattare quanto prima una concessionaria autorizzata;

– **durante la guida**, se il messaggio "Surriscaldamento del cambio" o "Raffreddamento del cambio: interruzione temporanea" viene visualizzato sul quadro della strumentazione, fermarsi non appena possibile per abilitare il raffreddamento del cambio finché il messaggio scompare;

## COMANDO DEL CAMBIO

– **durante la guida**, se sul quadro della strumentazione viene visualizzato il messaggio "Rischio di anomalia cambio". le prestazioni del motore sono volutamente limitate al fine di preservare il cambio.

Contattare quanto prima una concessionaria autorizzata;

– **soccorso con carro attrezzi di un veicolo dotato di cambio automatico**

→ 360.



In caso di urto sulla parte inferiore del veicolo durante una manovra (esempio: urto con un paracarro, un marciapiede rialzato o qualsiasi altro arredo urbano) potrebbe essere possibile danneggiare il veicolo (ad esempio: deformazione di un asse).

Per evitare qualsiasi rischio di incidente, fate controllare il vostro veicolo dalla Rete del marchio.

Un eventuale guasto del motore o un problema elettrico (guasto della batteria) può influire sul funzionamento del cambio automatico; pertanto, verificate che il veicolo sia immobilizzato correttamente.

Se sul quadro della strumentazione viene visualizzato il messaggio "Guasto P cambio automatico", non sarà possibile inserire la posizione **P**. Assicurarsi di bloccare il veicolo con il freno di stazionamento elettronico e consultare un rivenditore autorizzato.

# SISTEMA DI FRENATA RIGENERATIVA

## Levette di modifica frenata rigenerativa 1 e 2



È possibile utilizzare le levette **1** e **2** per modificare il livello di frenata rigenerativa con la leva del cambio in posizione D.

**1**: aumenta la frenata rigenerativa (-).

**2**: riduce la frenata rigenerativa (+).

**Le levette possono essere utilizzate solo mentre la leva è in posizione D.**

Non è possibile utilizzare le levette quando il regolatore di velocità → **243** o il regolatore di velocità adattivo è attivato → **247**.



Rilasciando l'acceleratore, il veicolo utilizza la frenata rigenerativa per rallentare.

Parte di questa energia viene convertita in elettricità per ricaricare la batteria di trazione.



Il freno motore non può in alcun caso sostituirsi alla pressione del pedale del freno.



## Livelli di frenata rigenerativa

La spia **3** informa del livello di frenata rigenerativa:

- **A**: livello "Ruota libera", per una guida delicata ed economica. Richiede una guida con anticipo;
- **B**: livello di frenata rigenerativa basso;
- **C**: livello di frenata rigenerativa medio;
- **D**: livello di frenata rigenerativa massimo.

Se la batteria di trazione non è più in grado di assorbire energia (ad esempio, è completamente carica o fredda), il sistema di frenata convenzionale sostituisce quello rigenerativo mantenendone le funzioni.

## SISTEMA DI FRENATA RIGENERATIVA

Tuttavia, il pedale può sembrare più premuto e più rigido. Ciò è normale.

Per limitare questo effetto, utilizzare i livelli di frenata rigenerativa **A** e **B**.

# PARTICOLARITÀ DEI MOTORI A BENZINA

Condizioni di funzionamento del veicolo quali:

- guida per lunghi tratti con la spia riserva carburante accesa;
- uso di benzina con piombo;
- utilizzo di additivi per lubrificanti o carburanti non omologati.

O alcune anomalie di funzionamento quali:

- un sistema di accensione difettoso, carburante esaurito o candela scollata che provocano irregolarità d'accensione o strappi durante la guida,
- perdita di potenza.

provocano un surriscaldamento della marmitta catalitica, ne diminuiscono l'efficienza **e possono anche distruggerla, causando danni termici al veicolo.**

Se rilevate le anomalie di funzionamento descritte precedentemente, fate eseguire al più presto le riparazioni necessarie presso la Rete del marchio.

Facendo controllare regolarmente il vostro veicolo presso la Rete del marchio e rispettando la periodicità consigliata nel libretto di manutenzione, potrete evitare questi inconvenienti.

## Problemi di avviamento

Per evitare di danneggiare la marmitta catalitica o il motorino di avviamento e prevenire il consumo prematuro della batteria, **non tentare insistentemente di avviare il motore (sia con il motorino di avviamento, sia spingendo o trainando la vettura) se non si riesce ad identificare l'inconveniente e a porvi rimedio.**

Se non riuscite ad avviare il motore, smettete di tentare di farlo da soli e contattate la Rete del marchio.



Non parcheggiate e non lasciate acceso il motore in luoghi in cui sostanze o materiali combustibili quali erba o foglie secche possono entrare in contatto con il sistema di scarico caldo.

## Filtro antiparticolato

Il filtro antiparticolato viene utilizzato per il trattamento dei gas di scarico dei motori a benzina.

A seconda del veicolo, il sistema



si accende sul quadro della strumentazione per indicare che il filtro

si sta saturando ed è necessario pulirlo. Per fare ciò, non appena la spia



si accende e le condizioni del traffico e i limiti di velocità lo permettono, guidare a una velocità compresa tra circa 50 e 110 km/h finché la spia non si spegne.

Nell'arco di circa 5-20 minuti, la spia dovrebbe spegnersi.

**Nota:** la spia può spegnersi dopo 20 minuti se le condizioni di guida necessarie per pulire il filtro non sono completamente rispettate.

Un arresto del veicolo prima dello spegnimento della spia può co-stringervi a ricominciare l'operazione.

Se il filtro è troppo saturo, la spia



e, a seconda del veicolo, la

spia  si accende sul quadro della strumentazione accompagnata dal messaggio "Iniezione da controllare". In questo caso consultate un rappresentante del marchio.

Se la spia  e, a seconda del

veicolo, la spia  si illuminano accompagnate dal messaggio "Rischio rottura motore", fermare il veicolo, spegnere il motore e contattare un rivenditore autorizzato.

## PARTICOLARITÀ DEI MOTORI A BENZINA



La spia **STOP** per la propria sicurezza, impone di fermarsi immediatamente, compatibilmente con le condizioni del traffico. Spegnete il motore e non riavviate. Rivolgetevi alla Rete del marchio.

## FRENO DI STAZIONAMENTO

### Freno di stazionamento assistito

#### Operazione assistita

#### Serraggio del freno di stazionamento assistito



A veicolo fermo, è possibile utilizzare il freno di stazionamento assistito per immobilizzare il veicolo:

- premendo il pulsante di avvia-mento/spegnimento del motore **1**;  
oppure
- se la cintura di sicurezza del conducente è slacciata;  
oppure

– all'apertura della porta del conducente;  
oppure

– quando la posizione **P** è innestata.

In tutti gli altri casi, ad esempio se il motore si spegne, il freno di stazionamento assistito non si inserisce automaticamente. Occorre allora utilizzare la modalità manuale. In alcune versioni di modelli specifiche per determinati paesi, la funzione di applicazione della frenata assistita non è attivata. Fare riferimento al paragrafo "Funzionamento manuale".

Per confermare l'attivazione del freno di stazionamento assistito, la spia

 viene visualizzata sul quadro della strumentazione e la spia **2** si accende sul contattore **3**.

Dopo lo spegnimento del motore, la spia **2** si spegne per alcuni minuti dopo l'inserimento del freno di stazionamento

elettronico e la spia  si spegne quando il veicolo viene bloccato.

**Nota:** in alcune situazioni (guasto del freno di stazionamento assistito, rilascio manuale del freno di stazionamento e così via), si attiva un segnale acustico e sul quadro della strumentazione viene visualizzato il messaggio

"Applicare freno di stazionamento" per segnalare il disinserimento del freno di stazionamento assistito.

- con il motore acceso: all'apertura della porta conducente;
- con il motore spento (ad esempio in caso di spegnimento del motore): all'apertura di una porta anteriore.

In questo caso, tirare e poi rilasciare il contattore **3** per inserire il freno di stazionamento assistito.



Il freno di stazionamento assistito può essere utilizzato per immobilizzare il veicolo. Prima di scendere dal veicolo, verificate che il freno di stazionamento assistito sia effettivamente serrato. L'inserimento del freno di stazionamento è confermato dalla presenza della spia **2** sul contattato-

re **3** e della spia  sul quadro della strumentazione fino a quando le porte non sono bloccate. A seconda del veicolo, sulla parte superiore del parabrezza è presente un adesivo che funge da promemoria.



## FRENO DI STAZIONAMENTO

### Rilascio assistito del freno di stazionamento

Il freno di stazionamento è disinserito:

– una volta che il veicolo inizia ad accelerare;

oppure

– quando si passa dalla posizione P.

### Funzionamento manuale

È possibile applicare manualmente il freno di stazionamento assistito.

### Inserimento manuale del freno di stazionamento assistito



Tirare il contattore **3**. La spia **2** e la

spia  sul quadro della strumentazione si accendono.



Il freno di stazionamento assistito può essere utilizzato per immobilizzare il veicolo. Prima di scendere dal veicolo, verificate che il freno di stazionamento assistito sia effettivamente serrato.

L'inserimento del freno di stazionamento è confermato dalla presenza della spia **2** sul contattore

**3** e della spia  sul quadro della strumentazione fino a quando le porte non sono bloccate.

A seconda del veicolo, sulla parte superiore del parabrezza è presente un adesivo che funge da promemoria.

### Rilascio manuale del freno di stazionamento assistito



Premere il contattore **1** senza premere i pedali per accendere il motore. Premere il pedale del freno, quindi premere il contattore **3**: la spia **2** sul contattore

e la spia  sul quadro della strumentazione si spengono.

3

# FRENO DI STAZIONAMENTO

## Spegnimento temporaneo



Per attivare manualmente il freno di stazionamento assistito (in caso di arresto a un semaforo rosso, di veicolo fermo con motore acceso e così via): tirare e rilasciare il contattore **3**. Il disinserimento è automatico non appena si riavvia il veicolo.

## Casi particolari

Per parcheggiare su un terreno in pendenza o con un rimorchio, ad esempio, tirare il tasto **3** per alcuni secondi al fine di abilitare il massimo sforzo frenante.

Per parcheggiare, con freno di stazionamento assistito allentato (ad esem-

pio per evitare il blocco del sistema a causa del gelo):

- innestare la posizione **P**: le ruote motrici vengono bloccate meccanicamente dall'albero di trasmissione;
- spegnere il motore premendo il tasto di avviamento/spegnimento del motore **1**;
- sganciare la cintura di sicurezza del conducente;
- aprire la porta del conducente;
- rilasciare manualmente il freno di stazionamento elettronico (vedere il capitolo "Rilascio manuale del freno di stazionamento assistito");
- a seconda del veicolo, il freno di stazionamento viene inserito automaticamente. È necessario rilasciarlo manualmente.



L'assenza di ritorni visivi o sonori indica un'anomalia del quadro della strumentazione.

L'accensione di questa spia impone un arresto immediato compatibilmente con le condizioni del traffico. Verificate che il veicolo sia correttamente immobilizzato e rivolgetevi da un Rappresentante del marchio.



Non scendere dal veicolo senza avere reinserito la posizione **P** e spento il motore. In effetti il veicolo con motore acceso e marcia innestata può mettersi in movimento se accelerate inavvertitamente. **Rischio di incidente.**

## anomalie di funzionamento

– In caso di guasto, la spia  si accende sul quadro della strumentazione accompagnato dal messaggio "Freno di stazionamento da controlla-

re" e in alcuni casi dalla spia . Consultate rapidamente la Rete del marchio.

– In caso di guasto del freno di stazio-

namento elettronico, la spia  si accende accompagnato dal messaggio "Guasto all'impianto freni", da un segnale acustico e in alcuni casi

dalla spia . Ciò impone un arresto immediato compatibilmente alle condizioni del traffico.

# FRENO DI STAZIONAMENTO

## Versioni con cambio automatico

Con porta conducente aperta o chiusa male e motore acceso, per motivi di sicurezza, il disinserimento automatico è disattivato (al fine di evitare che il veicolo si metta automaticamente in movimento senza conducente).

Il messaggio "Togliere freno di stazionamento" viene visualizzato sul quadro della strumentazione quando il conducente preme il pedale dell'acceleratore.



Se viene visualizzato il messaggio "Guasto elettrico", "Controllare la batteria" o "Guasto circuito freni", è necessario immobilizzare il veicolo selezionando la prima marcia (cambio manuale), la posizione **P** (cambio automatico) o azionando il contattore **3** per circa 10 secondi.

In caso di forte pendenza e se le condizioni lo richiedono, immobilizzare le ruote del veicolo.

### **Rischio di perdita di immobilizzazione del veicolo.**

Contattare una concessionaria autorizzata.

## Funzione "Autohold"

Veicolo fermo (ad esempio, a un semaforo rosso, un incrocio, un ingorgo, ecc.), la funzione garantisce la forza frenante anche se il conducente rilascia il pedale del freno.

La forza frenante viene allentata non appena il conducente accelera sufficientemente con marcia innestata.

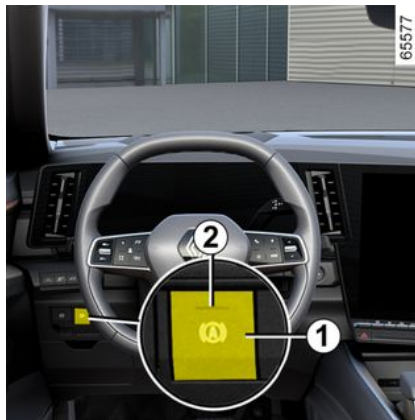

## Attivazione

Premere il tasto **1**.

La spia sul contattore **1** si accende per confermare che la funzione è attivata.

## Disattivazione

Premere il tasto **1**. Se il veicolo è trattenuto dalla forza frenante, premere anche il pedale del freno.

La spia sul contattore **1** si spegne per confermare che la funzione è disattivata.

Se la forza frenante viene mantenuta, il freno di stazionamento assistito si inserisce automaticamente quando:

- il conducente apre la porta;
- oppure
- il conducente slaccia la cintura di sicurezza;
- oppure
- il veicolo è immobilizzato per più di tre minuti.



Dopo ogni avviamento, la funzione riprende la modalità che era in corso durante l'ultimo arresto.

## FRENO DI STAZIONAMENTO



Il freno di stazionamento assistito può essere utilizzato per immobilizzare il veicolo. Prima di scendere dal veicolo, verificate che il freno di stazionamento assistito sia effettivamente serrato. La spia è accesa sul contattore **2** e la

spia  viene visualizzata sul quadro della strumentazione finché non si bloccano le porte. A seconda del veicolo, sulla parte superiore del parabrezza è presente un adesivo che funge da promemoria.

### Condizioni per il mantenimento della forza frenante

Devono essere soddisfatte le seguenti condizioni:

– la porta conducente è chiusa;

e

– la cintura del conducente è allacciata;

e

– il freno di stazionamento assistito è rilasciato;

e

– il veicolo non è fermo in una pendenza molto forte.

La forza frenante controllata è confer-

mata dalla spia  sul quadro della strumentazione.

### Condizioni per l'interruzione della forza frenante

Devono essere soddisfatte le seguenti condizioni:

– il conducente accelera sufficientemente con marcia innestata;

oppure

– il conducente disattiva la funzione.

La spia  si spegne sul quadro della strumentazione.

## AMBIENTE

Il veicolo è stato progettato con la volontà di rispettare l'**ambiente** per tutto il suo ciclo di vita: dalla fabbricazione, all'utilizzo fino alla fine della sua durata di esercizio.

### Fabbricazione

La fabbricazione del vostro veicolo è stata effettuata presso uno stabilimento industriale che applica procedure avanzate volte alla riduzione degli impatti ambientali nei confronti degli abitanti e della natura delle zone circostanti (riduzione dei consumi di acqua e di energia, dei disturbi visivi e acustici, delle emissioni atmosferiche e acquose, smaltimento e valorizzazione dei rifiuti).

### Emissioni

Il veicolo è stato progettato per emettere una quantità inferiore di emissioni di gas a effetto serra (CO<sub>2</sub>) durante l'uso e per consumare meno (ad es. 100 g/km equivalgono a 62 l/100 km per un veicolo benzina). Inoltre, i veicoli sono dotati di sistemi antinquinamento quali: marmitta catalitica, sonda Lambda e filtro al carbone attivo (quest'ultimo impedisce l'emissione nell'aria dei vapori della benzina provenienti dal serbatoio).

## Contribuite anche voi al rispetto dell'ambiente

– Parti e veicoli a fine vita non devono essere gettati. Devono essere conferiti a un ente giuridico che risponda alle norme ambientali.

– I pezzi usati e sostituiti in occasione degli interventi di manutenzione periodica del vostro veicolo (batteria, filtro dell'olio, filtro dell'aria, pile...) e le lattine d'olio (vuoti o pieni di olio usato) devono essere smaltiti presso punti di raccolta specializzati.

– Per ottimizzare il riciclaggio del veicolo a fine vita, è possibile rivolgersi a un rappresentante del marchio o visitare il sito web del produttore per essere indirizzato ai punti di raccolta che garantiscono il rispetto dell'ambiente nell'ottemperanza delle leggi locali.

### Riciclo

Il vostro veicolo è riciclabile all'85% e valorizzabile al 95%.

Per raggiungere tali obiettivi, numerosi pezzi del veicolo sono stati progettati in modo da consentirne il riciclaggio. I materiali e le strutture sono stati accuratamente progettati per:

- consentire a questi componenti di essere facilmente rimossi e rilavorati da aziende specializzate;
- favorire un'economia circolare (riuso, riciclaggio, recupero, ecc.)

Ciò si applica in particolare alle batterie dei veicoli elettrificati.

Al fine di preservare le risorse in termini di materie prime, il veicolo include anche molte parti realizzate con plastica riciclata o materiali rinnovabili.

## CONSIGLI MANUTENZIONE E ANTINQUINAMENTO

Il vostro veicolo rispetta i criteri di riciclaggio e di valorizzazione dei veicoli rottamati, entrati in vigore nel 2015.

Alcuni componenti del vostro veicolo sono stati progettati in modo da consentirne un ulteriore riciclaggio.

Questi componenti sono facilmente smontabili per poter essere recuperati e ritrattati nei centri di riciclaggio.

Inoltre il vostro veicolo, grazie alla sua concezione avanzata, alle sue registrazioni originali e al modesto consumo di carburante, è conforme alle normative antinquinamento in vigore. Si impegna attivamente a ridurre le emissioni di gas inquinanti e a risparmiare energia. Ma il livello di emissioni di gas inquinanti e il consumo del vostro veicolo dipendono anche da voi. Abbiate cura di utilizzarlo ed effettuare la manutenzione in modo corretto.

### Manutenzione

È importante far notare che il mancato rispetto delle normative antinquinamento da parte del proprietario del veicolo può avere conseguenze legali.

Inoltre, la sostituzione di parti del motore, del sistema di alimentazione e di scarico, con ricambi diversi da quelli originali consigliati dalla casa costruttrice annulla la conformità della vettura alle normative antinquinamento.

Fate effettuare le regolazioni e i controlli del vostro veicolo conformemente alle istruzioni contenute nel programma di manutenzione, presso il rappresentante del marchio: qui sono disponibili tutti i mezzi materiali che permettono di garantire le registrazioni d'origine del vostro veicolo.

### Registrazioni motore

– **Candele:** le condizioni ottimali di consumo, di rendimento e di prestazioni impongono di rispettare rigorosamente le specifiche stabilite dal nostro Ufficio Studi.

In caso di sostituzione di candele, utilizzate le marche, tipi e le distanze elettrodi specificate per il vostro motore. Per effettuare questa operazione consultate la Rete del marchio.

– **Accensione e minimo:** non necessitano di alcuna regolazione.

– **Filtro dell'aria, filtro del carburante:** una cartuccia intasata riduce le prestazioni del motore. Occorre sostituirla.

### Controllo dei gas di scarico

L'impianto di controllo dei gas di scarico permette di individuare le anomalie di funzionamento del dispositivo antinquinante del veicolo.

Tali anomalie possono causare un eccesso di emissioni inquinanti e provocare danni meccanici.



Questa spia sul quadro della strumentazione indica le possibili anomalie dell'impianto.

Si accende all'inserimento del contatto poi si spegne all'avviamento del motore.

– Se rimane accesa, rivolgersi quanto prima a un rappresentante del marchio;

– Se lampeggia, riducete il regime del motore fino a che non smette di lampeggiare. Consultate al più presto un Rappresentante del marchio;

# CONSIGLI DI GUIDA, GUIDA ECOLOGICA

## Guida ecologica

Il consumo di carburante è omologato in conformità a un metodo standard e regolamentare. Identico per tutti i costruttori, consente di confrontare i veicoli tra di loro.

Il consumo in base all'uso reale dipende dalle condizioni di utilizzo del veicolo, dagli equipaggiamenti e dallo stile di guida del conducente. Per ottimizzare i consumi, consultate i consigli di seguito.

A seconda del veicolo, avete a disposizione diverse funzioni che consentono di ridurre il consumo di carburante.

Sul quadro della strumentazione:

- il contagiri;
- la spia di cambio marcia;
- l'indicatore dello stile di guida;
- modalità ECO;
- il misuratore di energia.

Sulla schermata multimediale (per maggiori informazioni, consultare il manuale utente del sistema multimediale):

- dati relativi ai consumi energetici;
- un grafico del consumo di energia;
- punteggi basati sul proprio stile di guida;
- consigli di guida ECO;
- la sintesi percorso e i consigli ecologici tramite lo schermo multimediale;

- modalità di guida ECO.

## Sul quadro della strumentazione A



A seconda del veicolo, è possibile personalizzare il quadro della strumentazione con diversi tipi di informazioni.

## Indicatore dello stile di guida 2



L'eco-monitor **3** è un indicatore in tempo reale dello stile di guida. Può aiutare a ridurre i consumi fornendo consigli adeguati.

È possibile visualizzare l'indicatore dello stile di guida premendo ripetutamente il contattore su o giù **1**.

Quanto più grande è la foglia della spia **2**, tanto migliore sarà la gestione della velocità, dell'accelerazione e dell'anticipazione in termini di guida ecologica.

Quanto più piccola è la foglia della spia **2**, tanto peggiore sarà la gestione della velocità, dell'accelerazione e dell'anticipazione in termini di guida ecologica.

## CONSIGLI DI GUIDA, GUIDA ECOLOGICA

Se il comportamento di guida è considerato antieconomico (piccola foglia arancione), potrebbero venire visualizzati dei consigli.

Seguendo regolarmente questo indicatore è possibile ridurre i consumi di carburante del veicolo.

**Sullo schermo multimediale 4**

**Sintesi percorso**

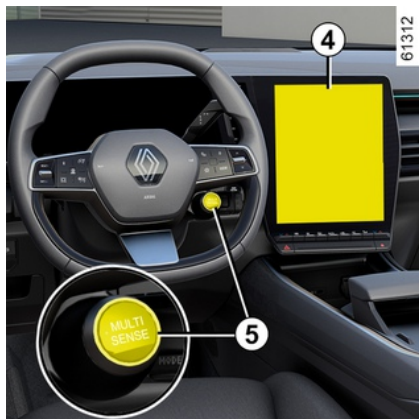

A motore spento, sullo schermo multimediale 4 compare una notifica per fornire informazioni sulla guida durante l'ultimo viaggio.

Questa notifica fornisce l'accesso diretto al menu "Guida ECO". Questo menu fornisce ulteriori informazioni

sulla guida e sui relativi effetti sul consumo di carburante.

Per maggiori informazioni, consultate il libretto dell'equipaggiamento multimediale.

**Modalità eco**

La modalità ECO è una funzione che ottimizza il consumo di carburante. Influenza il comportamento del veicolo (accelerazione, cambio marcia, regolazione velocità, decelerazione, ecc.).

La limitazione dell'accelerazione consente una guida a basso consumo sia in città che in periferia.

**Attivare la funzione**



È possibile accedere alla modalità ECO:

- dallo schermo multimediale 4;
- utilizzando il comando al volante 5.



La spia "ECO" 6 viene visualizzata sul quadro della strumentazione per confermare l'attivazione.

Per farlo, premete con decisione e a fondo il pedale dell'acceleratore.

La modalità ECO si riattiva non appena si rilascia il pedale dell'acceleratore.

**Inibizione della funzione**

Per disattivare la modalità ECO, consultate il libretto di istruzioni del sistema multimediale.



# CONSIGLI DI GUIDA, GUIDA ECOLOGICA

## Misuratore di energia

L'econometro consente di visualizzare in tempo reale l'energia consumata o recuperata quando il veicolo è in movimento.

### Zona di utilizzo "recupero di energia" A

Durante la guida, quando sollevate il piede dal pedale dell'acceleratore o quando premete il pedale del freno, in fase di decelerazione, il motore genera corrente elettrica che viene utilizzata per frenare il veicolo e ricaricare la batteria di trazione.

### Zona di utilizzo "Ottimale" B

Indica una guida economica, bilanciata tra recupero e dispendio energetico.

### Zona di utilizzo "Consumo di energia" C

In modalità completamente elettrica o ibrida, la batteria di trazione e/o il motore a combustione forniscono l'energia necessaria per muovere il veicolo.

## Sistema di navigazione

Utilizzate le informazioni disponibili sul sistema di navigazione (informazioni sul traffico ecc.) per semplificare il vostro percorso.

## Consigli di guida e guida ecologica

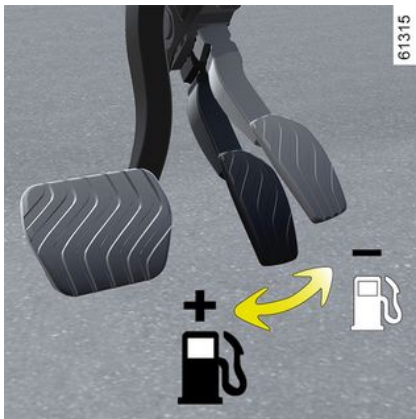

### Comportamento

- Piuttosto che far scaldare il motore a vettura ferma, guidate con moderazione fino a quando il motore non raggiunge la sua normale temperatura.
- Le alte velocità influiscono in modo significativo sul consumo di carburante del veicolo.

Esempi (a velocità costante):

- riducendo la velocità da circa 130 km/h a 110 km/h si risparmia circa fino a circa il 20% di carburante;
- riducendo la velocità da circa 90 km/h a 80 km/h si risparmia circa fino a circa il 10% di carburante.

- Una guida dinamica, con accelerazioni e decelerazioni forti e frequenti, risulta costosa in termini di carburante rispetto al tempo risparmiato.
- Non spingete il motore ad alti regimi nelle marce intermedie. Utilizzate quindi sempre la marcia più elevata.
- Evitate di accelerare bruscamente.
- Frenate il meno possibile. Valutate in tempo l'ostacolo o la curva, è sufficiente alzare il piede dall'acceleratore.
- In salita, piuttosto che tentare di mantenere la stessa velocità, evitate di accelerare più che in pianura. mantenete la stessa posizione del piede sull'acceleratore.
- Intemperie, strade allagate:



Non guidate su una strada allagata se l'altezza dell'acqua supera la parte inferiore dei cerchi.

### Il livello della temperatura

È normale notare un aumento del consumo di carburante del veicolo quando si utilizza il riscaldamento (soprattutto quando la temperatura esterna scende sotto lo zero) o l'aria condizionata.



### Disturbi alla guida

Sul lato conducente, utilizzare esclusivamente tappetini adatti al veicolo, da fissare utilizzando elementi preinstallati, e verificarne periodicamente il fissaggio. Non sovrappone più tappetini.

**Rischio di incastro dei pedali**

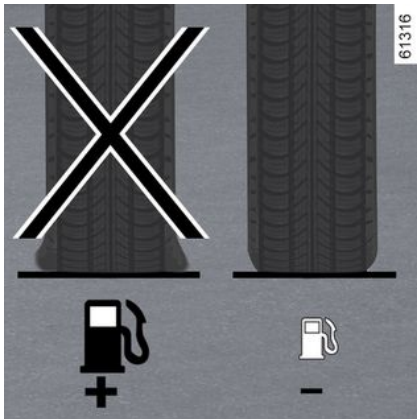

### Pneumatici

- Una pressione insufficiente può far aumentare il consumo di carburante.
- Per ottimizzare il consumo di carburante, applicare la pressione di gonfiaggio a velocità più elevata o la pres-

sione consigliata indicata sul bordo della porta del conducente ➔ 348.

- L'uso di pneumatici non consigliati può aumentare il consumo di carburante.



### Consigli d'uso

- Optare per la modalità ECO ove possibile.
- Anche l'elettricità è «petrolio», spegnete gli accessori elettrici quando non li utilizzate più. **Tuttavia** (la sicurezza innanzitutto), tenere accesi i fari appena la visibilità lo esige ("per vedere e per essere visti").
- Utilizzate per quanto possibile gli aeratori. Guidare a 100 km/h con i vetri aperti aumenta il consumo di carburante del 4%.

- Al distributore, evitate di fare il pieno al massimo, per non far fuoriuscire il carburante.

- **Per i veicoli equipaggiati con aria condizionata senza la modalità automatica**, spegnete l'impianto quando non è più necessario.

**Alcuni consigli per ridurre al minimo il consumo e quindi contribuire alla salvaguardia dell'ambiente:**

Se il veicolo è rimasto fermo ad elevate temperature o sotto il sole, aerate per alcuni minuti per far uscire l'aria calda prima di partire.

- Non lasciate montato il portabagagli del tetto se non lo utilizzate;
- Per il trasporto di oggetti voluminosi, utilizzare preferibilmente un rimorchio.
- Per un tragitto con un caravan, utilizzate un deflettore omologato e non dimenticate di regolarlo.
- Evitare l'uso del veicolo per le chiamate "porta a porta" (tragitti brevi con soste prolungate), in quanto il motore non raggiunge mai la temperatura ideale in tali condizioni.

# AVVISATORE DI PERDITA DI PRESSIONE DEGLI PNEUMATICI

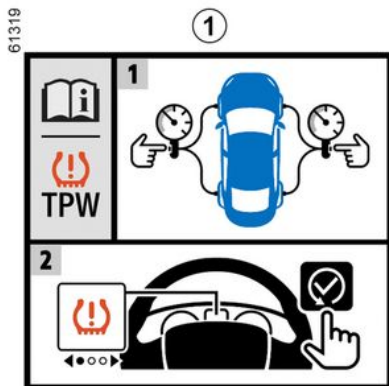

Se presente nel veicolo, questo sistema avverte il conducente dell'eventuale perdita di pressione di uno o più pneumatici.



Il sistema può essere identificato dall'etichetta **1** nel veicolo.

## Principio di funzionamento



Questo sistema rileva una perdita di pressione in uno degli pneumatici misurando la velocità delle ruote durante la guida.

La spia **2**  si accende e resta accesa per avvisare il conducente in caso di pressione insufficiente (ruota sgonfia o forata).

3

# AVVISATORE DI PERDITA DI PRESSIONE DEGLI PNEUMATICI



Questa funzione fornisce un aiuto supplementare alla guida.

La funzione non interviene al posto del conducente. Quindi non esime il conducente dalla normale vigilanza e dalla responsabilità in caso d'incidente. Verificate la pressione degli pneumatici, compresa la ruota di scorta, una volta al mese.

## Condizioni di funzionamento

Per fornire un'avvertenza affidabile in caso di un calo della pressione, è necessario azzerare il sistema con una pressione di gonfiaggio uguale a una di quelle riportate sull'etichetta di pressione degli pneumatici (valori di riferimento) → 348.

**La reinizializzazione deve essere sempre effettuata dopo un controllo della pressione di gonfiaggio dei quattro pneumatici a freddo.**

Nelle seguenti situazioni il sistema rischia di entrare in funzione in ritardo o di non funzionare correttamente:

– sistema non reinizializzato dopo un rigonfiaggio o qualsiasi operazione effettuata sulle ruote;

- sistema di reset errato: pressioni dei pneumatici diverse dalle pressioni consigliate;
- modifica importante del carico o ripartizione del carico su un lato del veicolo;
- guida sportiva con forte accelerazione;
- traffico su strada innevata o sdruciolevole;
- circolazione con catene da neve;
- montaggio di un solo pneumatico nuovo;
- utilizzo di pneumatici non omologati dalla rete del marchio.



La pressione di gonfiaggio deve essere controllata prima di iniziare la procedura di azzeramento. Il sistema non emetterà un avviso se la pressione non corrisponde alla pressione raccomandata.



La perdita improvvisa di pressione di uno pneumatico (scoppio di uno pneumatico...) potrebbe non essere immediatamente rilevata dal sistema.

## Procedura per la reinizializzazione dei livelli standard della pressione degli pneumatici

Questa operazione deve essere effettuata:

- dopo ogni gonfiaggio o ripristino della pressione di gonfiaggio degli pneumatici;
- dopo la sostituzione di una ruota;
- dopo una rotazione degli pneumatici.

La pressione di gonfiaggio deve corrispondere all'impiego corrente del veicolo (a vuoto, sotto carico, guida in autostrada ...). Rispettate le pressioni di gonfiaggio (compresa la ruota di scorta). Verificarle almeno una volta al mese e prima di effettuare lunghi viaggi (consultare l'etichetta incollata sul taglio della portiera conducente → 348).

**Procedura di ripristino tramite schermata multimediale 3**

# AVVISATORE DI PERDITA DI PRESSIONE DEGLI PNEUMATICI



La procedura di ripristino deve essere eseguita a veicolo fermo e a contatto inserito. Per maggiori informazioni, consultate il libretto dell'equipaggiamento multimediale.



La spia **STOP** vi impone, per la vostra sicurezza, di fermarvi tassativamente e subito, compatibilmente con le condizioni del traffico.

## Nuova regolazione della pressione degli pneumatici

**La pressione di gonfiaggio dei quattro pneumatici deve essere impostata a freddo** (fare riferimento all'etichetta sul bordo della porta del conducente).

Se la verifica della pressione non può essere effettuata su pneumatici freddi, occorre considerare un aumento della pressione di 0,2-0,3 bar (3 PSI).

**Non bisogna mai sgonfiare un pneumatico caldo.**

Dopo ogni rigonfiaggio o regolazione della pressione degli pneumatici, avviare la reimpostazione del valore di riferimento della pressione degli pneumatici.

## Sostituzione di ruote/ pneumatici

Utilizzare esclusivamente equipaggiamenti omologati dalla Rete del marchio, altrimenti il sistema rischia di entrare in funzione in ritardo o di non funzionare correttamente ➔ 346.

Dopo ogni sostituzione di ruota/pneumatico, regolare la pressione degli pneumatici e avviare la reinizializzazione del valore di riferimento della pressione degli pneumatici.

## Ruota di scorta

Se il veicolo è dotato di ruota di scorta montata sullo stesso, regolare la pressione degli pneumatici e avviare la reimpostazione del valore di riferimento della pressione degli pneumatici.

## Bombolette spray per la riparazione degli pneumatici e kit di gonfiaggio

Utilizzare esclusivamente equipaggiamenti omologati dalla Rete del marchio, altrimenti il sistema rischia di entrare in funzione in ritardo o di non funzionare correttamente ➔ 350. Dopo aver utilizzato il kit di gonfiaggio degli pneumatici, regolare la pressione degli pneumatici e avviare l'azzeramento del valore di riferimento della pressione degli pneumatici.

## AVVISATORE DI PERDITA DI PRESSIONE DEGLI PNEUMATICI

### Anomalie nella pressione di gonfiaggio degli pneumatici







La tabella elenca i messaggi di avviso che vengono visualizzati sul quadro della strumentazione **4** quando il sistema rileva un'anomalia nella pressione di gonfiaggio degli pneumatici.

# AVVISATORE DI PERDITA DI PRESSIONE DEGLI PNEUMATICI

## Tabella dei messaggi di errore

Le informazioni sul quadro della strumentazione segnalano eventuali anomalie nella pressione di gonfiaggio degli pneumatici (ad esempio pneumatici sgonfi o forati).

Spie	Messaggi	Significato
 si accende	Gonfiare pneum. Agg. pressione	Questo messaggio indica che lo pneumatico è sgonfio o forato. Controllare e regolare la pressione di gonfiaggio dei quattro pneumatici a freddo e reinizializzare il sistema.
 lampeggia, quindi resta accesa	Agg. pressione pneum e inicial.	Questo messaggio indica che la reinizializzazione non è andata a buon fine. Controllare e regolare nuovamente la pressione di gonfiaggio degli pneumatici prima di riavviare la procedura di reinizializzazione.
 lampeggia, quindi resta accesa, insieme alla spia 	Controllare TPW	Questo messaggio indica un errore nel sistema. Rivolgersi a un Rappresentante del marchio.
 lampeggia, quindi resta accesa	TPW indisponibile	Questo messaggio indica che il veicolo è stato equipaggiato con una ruota di scorta di dimensioni differenti rispetto alle altre quattro. Il sistema non è disponibile fino a quando non viene dotato di una ruota di dimensioni identiche alle altre ruote e non è stata eseguita la procedura di reinizializzazione.

## DISPOSITIVI DI CORREZIONE E DI ASSISTENZA ALLA GUIDA

A seconda della versione del veicolo, può includere:

- il sistema antibloccaggio delle ruote (ABS);
- il controllo elettronico della stabilità (ESC) con controllo del sottosterzo e della trazione;
- dall'assistenza alla frenata d'emergenza;
- dall'assistenza alla guida con un rimorchio;
- assistenza alla partenza in salita;
- il controllo della velocità in discesa (HDC);
- ruote posteriori sterzanti;
- frenata multi-collisione;
- dall'impianto di frenata rigenerativa.



Queste funzioni costituiscono un contributo supplementare alla sicurezza in condizioni di guida critiche permettendo di adattare il comportamento del veicolo alla traiettoria di guida impostata dal conducente.

Queste funzioni non intervengono al posto del conducente. **Non consentono di aumentare i limiti di guida del veicolo e non incoraggiano ad andare più veloci.** Di conseguenza, in nessun caso sostituiscono la vigilanza o la responsabilità del conducente durante le manovre del veicolo (il conducente deve sempre prestare massima attenzione alle situazioni improvvise che possono verificarsi durante la guida).

### Sistema antibloccaggio delle ruote (ABS)

In una frenata intensa, il ABS permette di evitare il bloccaggio delle ruote e quindi di gestire la distanza d'arresto e di mantenere il controllo del veicolo.



In queste condizioni, è possibile compiere manovre tenendo premuto a fondo il pedale del freno. Inoltre, questo sistema permette di ottimizzare le distanze d'arresto soprattutto su fondo stradale sdrucchiolevo (fondo bagnato, ...).

Ogni volta che il dispositivo entra in azione si avverte una vibrazione, più o meno forte, sul pedale del freno. L'ABS non permette in alcun caso di migliorare le prestazioni fisiche legate all'aderenza tra pneumatico e fondo stradale. Le regole di prudenza devono essere **tassativamente** rispettate (distanza di sicurezza tra i veicoli e così via).



In caso di emergenza, si consiglia di applicare sul pedale una **pressione forte e continua**. Non è necessario agire con pressioni ripetute (pom-paggio). L'ABS modulerà lo sforzo applicato nell'impianto freni.



### Anomalie di funzionamento:

-  e  si illuminano sul cruscotto, accompagnati dai messaggi "ABS da controllare", "Controllare il sistema frenante" and "ESC da control-



## DISPOSITIVI DI CORREZIONE E DI ASSISTENZA ALLA GUIDA

lare" ad indicare che l'ABS, l'ESC e il servofreno di emergenza sono disattivati. **La frenata è comunque fornita;**

– , ,  e **STOP** si accendono sul quadro della strumentazione, accompagnati dal messaggio "Guasto dell'impianto freni": **ciò indica un guasto dell'impianto freni.**

In entrambi i casi consultate la Rete del marchio.



I freni continuano a funzionare. Tuttavia, **è pericoloso frenare bruscamente** e per questo motivo è necessario fermarsi immediatamente, compatibilmente con le condizioni del traffico. Rivolgetevi alla Rete del marchio.

### Controllo elettronico della stabilità (ESC) con controllo del sottosterzo e controllo della trazione

#### Controllo dinamico della stabilità ESC

Questo sistema contribuisce a mantenere il controllo del veicolo nelle situazioni di guida «critiche» (evitare un

ostacolo, perdita di aderenza in curva, ...).

#### Principio di funzionamento

Un sensore presente nel volante permette di conoscere la traiettoria voluta dal conducente.

Altri sensori sparsi nel veicolo misurano la traiettoria reale.

Il sistema confronta la volontà del conducente rispetto alla traiettoria reale del veicolo ed eventualmente correggere la traiettoria controllando la frenata di alcune ruote e/o la potenza del motore. Se il sistema è attivato, la spia  sul quadro della strumentazione lampeggia.

#### Controllo sottosterzo

Questo sistema ottimizza l'azione dell'ESC in caso di marcato sottosterzo (perdita di aderenza dell'avantreno).

#### Controllo della trazione

Questo sistema limita lo slittamento delle ruote motrici e contribuisce al controllo del veicolo nelle partenze, in accelerazione o in decelerazione.

#### Principio di funzionamento

Grazie alla presenza di sensori nelle ruote, il sistema misura e confronta ad ogni istante la velocità di rotazione del-

le ruote motrici rilevando immediatamente la perdita di aderenza. Se una ruota comincia a slittare, il sistema fa intervenire i freni fino al ristabilimento della motricità compatibile con il livello di aderenza della ruota.

Il sistema agisce anche sul regime del motore adattandolo alle condizioni di aderenza delle ruote, indipendentemente dall'intervento del conducente sul pedale dell'acceleratore.

In alcune condizioni di guida (guida su terreno friabile: neve, fango o catene montate), il sistema può ridurre la potenza del motore per limitare lo slittamento delle ruote.

#### anomalie di funzionamento

Quando il sistema rileva un'anomalia di funzionamento, sul quadro della strumentazione compare il messaggio "ESC controllare" accompagnato

dall'accensione delle spie  e



. In questo caso, i sistemi ESC e di controllo della trazione sono disattivati.

Rivolgersi a un Rappresentante del marchio.

## DISPOSITIVI DI CORREZIONE E DI ASSISTENZA ALLA GUIDA

### Attivazione, inibizione della funzione di controllo della trazione



In alcune condizioni di guida (guida su terreno friabile: neve, fango o catene montate), il sistema può ridurre la potenza del motore per limitare lo slittamento delle ruote. Attivare la funzione premendo il contattore **1**. Per evitare che ciò si verifichi, è possibile disattivare la funzione premendo il tasto **1**.

In questo caso, la spia  si accende sul quadro della strumentazione accompagnata dal messaggio "ESC disattivato".

Il sistema di controllo della trazione garantisce una sicurezza aggiuntiva. Si consiglia di non guidare con la funzio-

ne inibita. Uscire da questa situazione il prima possibile premendo nuovamente il contattore **1**.

### Assistenza alla frenata d'emergenza

Questo sistema è complementare al ABS, che aiuta a ridurre le distanze di arresto del veicolo.

#### Principio di funzionamento

Il sistema permette di rilevare una situazione di frenata d'emergenza. In tal caso, il servofreno sviluppa la potenza massima di frenata facendo intervenire così il sistema ABS.

Il ABS è mantenuto finché il pedale del freno non viene premuto.

#### Le luci di stop si accendono

A seconda del veicolo, queste luci possono accendersi quando si rallenta bruscamente.

#### Anticipo della frenata

A seconda della versione del veicolo, quando rilasciate rapidamente il pedale dell'acceleratore, l'impianto anticipa la frenata in modo da diminuire le distanze d'arresto.

#### Casi particolari

Quando si utilizza il regolatore di velocità:

- se si utilizza il pedale dell'acceleratore, quando lo si rilascia l'impianto potrebbe attivarsi;
- se non utilizzate il pedale dell'acceleratore, l'impianto non si attiverà.

#### anomalie di funzionamento

Quando il sistema rileva un guasto operativo, il messaggio Circuito freni da controllare viene visualizzato sul quadro della strumentazione accompa-

gnato dalla spia .

Rivolgersi a un Rappresentante del marchio.

# DISPOSITIVI DI CORREZIONE E DI ASSISTENZA ALLA GUIDA



Queste funzioni costituiscono un contributo supplementare alla sicurezza in condizioni di guida critiche permettendo di adattare il comportamento del veicolo alla traiettoria di guida impostata dal conducente.

Queste funzioni non intervengono al posto del conducente. **Non consentono di aumentare i limiti di guida del veicolo e non incoraggiano ad andare più veloci.** Di conseguenza, in nessun caso sostituiscono la vigilanza o la responsabilità del conducente durante le manovre del veicolo (il conducente deve sempre prestare massima attenzione alle situazioni improvvise che possono verificarsi durante la guida).

## Assistenza alla guida con un rimorchio

Questo sistema aiuta a mantenere il controllo del veicolo in caso di un impiego con rimorchio. Rileva le oscillazioni provocate dalla trazione di un rimorchio in condizioni particolari di guida.

### Condizioni di funzionamento

- La funzione deve essere attivata dalla Rete del marchio;
- il sistema di traino deve essere autorizzato dalla Rete del marchio;
- il cavo deve essere autorizzato dalla Rete del marchio;
- il traino deve essere collegato al veicolo.

### Principio di funzionamento

La funzione stabilizza il veicolo tramite:

- una frenata asimmetrica delle ruote anteriori per ridurre le oscillazioni provocate dal rimorchio;
- una frenata delle quattro ruote e una limitazione della coppia motore per ridurre la velocità del veicolo fino all'arresto delle oscillazioni.

La spia  lampeggia sul quadro della strumentazione per informarvi della situazione.



Quando il cavo di traino è occupato, senza che sia trainato alcun rimorchio (portabici, portabagagli con illuminazione, ecc.), la funzione può attivarsi in condizioni di guida particolari, come in caso di ormaimento.

**Rischio di decelerazione del veicolo.**

## Assistenza alla partenza in salita

A seconda della pendenza, il sistema assiste il conducente quando si affronta una salita. Impedisce al veicolo di indietreggiare, intervenendo sul serbatoio automatico dei freni, quando il conducente alza il piede dal pedale del freno per azionare l'acceleratore.

### Funzionamento del sistema

Funziona solo quando la leva del cambio è in posizione non neutra (posizione diversa da N oppure P su un cambio automatico) e il veicolo è completamente fermo (pedale del freno premuto).

Il sistema tiene fermo il veicolo per circa **2 secondi**. In seguito, i freni si al-

# DISPOSITIVI DI CORREZIONE E DI ASSISTENZA ALLA GUIDA

lentano progressivamente (il veicolo procede in funzione della pendenza).



Il sistema di assistenza alla partenza in salita non può totalmente impedire al veicolo di indietreggiare in tutti i casi (forti pendenze, etc).

Il conducente può comunque azionare il pedale del freno e impedire quindi al veicolo di indietreggiare.

L'assistenza alla partenza in salita non deve essere usata per un arresto prolungato: utilizzare il pedale del freno.

Questa funzione non è concepita per immobilizzare il veicolo in maniera permanente.

Se necessario, usate il pedale del freno per fermare il veicolo.

Il conducente deve prestare particolare attenzione ai fondi sdruciolevoli o poco aderenti.

**Pericolo di gravi lesioni.**

## Controllo della velocità in discesa (HDC)

(a seconda del veicolo)

Questa funzione consente di limitare la velocità della vettura senza intervenire sul pedale del freno (in caso di percorrenza di una discesa ripida).

Il controllo della velocità in discesa funziona tra circa 6 e 30 km/h in marcia avanti e a circa 6 km/h in retromarcia.

**Nota:** se la velocità del veicolo è superiore a 60 km/h, il sistema viene disattivato e la spia  si spegne.

## Attivazione/disattivazione del sistema

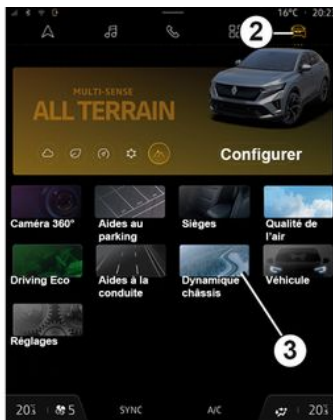

61454



61455

Sono disponibili diversi metodi di attivazione per accedere al sistema:

- tramite il widget "Controllo della velocità in discesa" (se configurato dal cliente);
- tramite la funzione "Preferiti" (se configurata dal cliente) ➔ 113;
- a seconda del veicolo, dal mondo "Veicolo" **2**, selezionare "Dinamiche telaio" **3**, quindi premere **4**. La spia

 si accende sul quadro della strumentazione. Per disattivare la funzione, premere nuovamente **4**. La spia

 si spegne sul quadro della strumentazione.

# DISPOSITIVI DI CORREZIONE E DI ASSISTENZA ALLA GUIDA

## Messa in funzione del sistema

Con il veicolo in discesa, non appena viene rilevata una pendenza sufficiente,

la spia  diventa verde. Durante l'attivazione del sistema di controllo della velocità in discesa, la velocità di discesa può essere aumentata utilizzando il pedale dell'acceleratore o diminuita utilizzando il pedale del freno.

**Nota:** questo sistema non funziona quando la leva del cambio è in posizione **P** o se il veicolo sta procedendo su una strada piana.

## anomalie di funzionamento

In caso di guasto di operativo, il messaggio "Controllare HDC" viene visualizzato in arancione sul quadro della strumentazione.

**In caso di anomalie di funzionamento, consultate la Rete del marchio.**

Se il sistema non è disponibile, il messaggio "HDC non disponibile" viene visualizzato sul quadro della strumentazione.



Il sistema di controllo della velocità in discesa potrebbe disattivarsi temporaneamente se vi è un rischio di aumento della temperatura del sistema frenante (la

spia  si spegne).

Se necessario, usate il pedale del freno per fermare il veicolo.

Il conducente deve prestare particolare attenzione ai fondi sdruciolevoli o poco aderenti e/o in salita.

**Pericolo di gravi lesioni.**

## Ruote posteriori sterzanti



Per i veicoli che ne sono equipaggiati, questo sistema, durante la guida, dirige le ruote posteriori in funzione delle condizioni di guida: a bassa velocità questo sistema privilegia la manovrabilità mentre a velocità più elevata ottimizza la stabilità.

Quando si guida a basse velocità, le ruote posteriori sterzano nella direzione opposta alle ruote anteriori (figura **A**) per migliorare la manovrabilità del veicolo. Questo è utile quando si viaggia in città, su strade tortuose, nelle manovre di parcheggio...

# DISPOSITIVI DI CORREZIONE E DI ASSISTENZA ALLA GUIDA

3

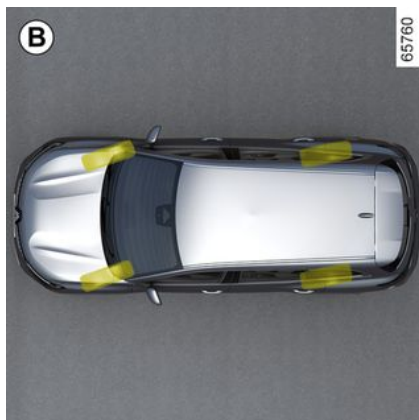

Durante la guida a velocità più elevata, le ruote posteriori si orientano nello stesso senso delle ruote anteriori (figura **B**) al fine di ottimizzare la stabilità del veicolo. È utile quando si cambia direzione, in una curva...

**Nota:** la configurazione del sistema (reattività ecc.) dipende dalla modalità selezionata nel menu "MULTI-SENSE → 298".

## anomalie di funzionamento

– Se la spia  compare nel quadro della strumentazione con la spia "Sterzo da controllare", rivolgersi rapidamente alla Rete del marchio.

– Se la spia  viene visualizzata sul quadro della strumentazione, accompagnata dal messaggio "Anomalia sterzo", **ciò indica un'anomalia del sistema.**



**STOP** richiede di fermarsi non appena le condizioni del traffico lo consentono. Contattare una concessionaria autorizzata.

In caso di urto sull'infrastruttura del veicolo (ad esempio: contatto con un paracarro, un marciapiede sopraelevato o altri tipi di arredo urbano), potreste danneggiare il veicolo (ad esempio: deformazione di un asse).

Per evitare qualsiasi rischio di incidente, fate controllare il vostro veicolo dalla Rete del marchio.

## Frenata multi-collisione

La frenata multi-collisione riduce il rischio di un'ulteriore collisione dopo un incidente arrestando temporaneamente il veicolo.

## Principio di funzionamento

Quando il sistema airbag rileva una collisione, vengono attivati i pretensionatori o gli airbag → **66** e la funzione "Frenata multi-collisione" attiva l'Electronic Stability Program (ESC) per frenare il veicolo.

La frenata multi-collisione viene disattivata durante il funzionamento se:

– il conducente preme con decisione il pedale dell'acceleratore;

e/o

– la forza frenante generata dal conducente che preme il pedale del freno è maggiore rispetto alla forza prodotta dalla frenata automatica attivata dalla funzione.

**Nota:** la frenata multi-collisione richiede il corretto funzionamento del sistema frenante del veicolo.

## anomalie di funzionamento

Quando il sistema rileva un'anomalia di funzionamento, il messaggio "Controllo dopo la collisione" e la spia



sono visibili sul quadro della strumentazione.

In questo caso, la funzione è disattivata. Rivolgersi a un Rappresentante del marchio.

## DISPOSITIVI DI CORREZIONE E DI ASSISTENZA ALLA GUIDA

### Impianto di frenata rigenerativa

Durante la frenata, l'impianto di frenata rigenerativa è in grado di trasformare l'energia prodotta dalla decelerazione del veicolo in energia elettrica.

Tale energia viene utilizzata per ricaricare la batteria e prolungare l'autonomia del veicolo.

#### anomalie di funzionamento

–  si accende sul quadro della strumentazione, accompagnata dal messaggio "Circuito freni da controllare": **frenata assistita ancora in funzione.**

In queste condizioni, la pressione sul pedale del freno può essere percepita in maniera diversa.

Si consiglia di applicare sul pedale una pressione forte e continua.

Rivolgetevi al Rappresentante del marchio.

–  si accende sul quadro della strumentazione, accompagnati dal messaggio "Guasto dell'impianto freni": **ciò indica un guasto dell'impianto freni.**

Rivolgetevi alla Rete del marchio.



La spia  per la propria sicurezza, impone di fermarsi immediatamente, compatibilmente con le condizioni del traffico. Spegnete il motore e non riavviate. Rivolgetevi alla Rete del marchio.

# FUNZIONI DI ASSISTENZA ALLA GUIDA AGGIUNTIVE

## Sicurezza personale

Con la funzione "Sicurezza personale" è possibile disattivare o attivare contemporaneamente una serie di funzioni di assistenza alla guida.

A seconda del veicolo, è possibile configurare la funzione "Sicurezza personale" dallo schermo multimediale selezionando le funzioni di ausilio alla guida da disattivare in gruppo.

## Funzionamento



### Modalità "Tutto attivo"

A seconda del veicolo, le funzioni e le configurazioni di assistenza alla guida interessate sono:

- allarme acustico di eccesso di velocità ➔ 217;
- prevenzione uscita dalla carreggiata ➔ 183;
- avvertenza vigilanza conducente ➔ 215
- prevenzione uscita dalla carreggiata di emergenza ➔ 190.

Quando la modalità "Tutto attivo" è attivata: si accende la spia sul pulsante **1** e sul quadro della strumentazione viene visualizzato il messaggio di conferma "My Safety All ON selezionato". Gli ausili alla guida disponibili nella modalità sono attivati.

### Modalità "Personalizzata"

Con questa modalità è possibile **disattivare** o **riattivare** alcuni ausili alla guida disponibili nella modalità "Tutto attivo" configurata in precedenza con l'impostazione "MY SAFETY PERSO".

Con l'accensione inserita, premere due volte in rapida successione l'interruttore **1**. Alla prima pressione, il messaggio "Premere di nuovo per Sicurezza personalizzata" viene visualizzato sul quadro della strumentazione. Alla seconda pressione, la spia del

contattore **1** si spegne. La modalità "Personalizzata" è attivata. Sul quadro della strumentazione viene visualizzato il messaggio "My Safety Perso selezionato".

Per tornare alla modalità "Tutto attivo", **premere una volta** il pulsante **1**. La spia del pulsante **1** si accende.



A seconda del periodo di tempo trascorso dall'ultimo arresto del motore, gli avvisi vengono riattivati:

- quando il veicolo viene sbloccato;
- oppure
- quando viene aperta una porta;
- oppure
- quando il motore viene riavviato.



## FUNZIONI DI ASSISTENZA ALLA GUIDA AGGIUNTIVE

Configurazione della modalità Per-  
so

Dalla schermata multimediale 2



Per maggiori informazioni, consultare  
le istruzioni multimediali.

Prevenzione uscita dalla car-  
reggiata

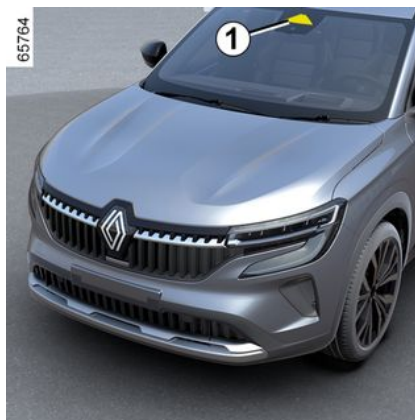

Grazie alle segnalazioni dalla telecamera **1**, la funzione attiva un'azione correttiva sul sistema sterzante del veicolo quando viene superata una linea continua o tratteggiata o in prossimità del bordo della strada (separatore, barriera, marciapiede, argine e così via.) senza l'attivazione delle spie di direzione.

A seconda dell'impostazione, in caso di attraversamento di una linea interrotta senza attivare gli indicatori di direzione, la funzione:

– avverte il conducente senza azioni correttive sul sistema sterzante;

oppure

– innesca un'azione correttiva sul sistema di sterzo.



In qualsiasi momento potete **riprendere il controllo del veicolo** azionando il volante.

3

### Posizione della telecamera **1**

Accertatevi che il parabrezza non sia oscurato (da sporcizia, fango, neve, condensa e così via).



Questa funzione fornisce un aiuto supplementare alla guida. Questa funzione non sostituisce in alcun modo la vigilanza e la responsabilità del conducente, che deve mantenere sempre il controllo del veicolo.

# FUNZIONI DI ASSISTENZA ALLA GUIDA AGGIUNTIVE

## Attivazione/disattivazione

### Dalla schermata multimediale 2



Per maggiori informazioni, consultare le istruzioni multimediali.

## Utilizzo del contattore "My Safety" 3



– Per disattivare la funzione, se è stata disattivata dalla modalità Personalizzata della funzione "My Safety" → 182, premere due volte il contattore

3. La spia  viene visualizzata in giallo sul quadro della strumentazione.

– Per riattivare la funzione, premere

il contattore 3 una volta. La spia  compare sul quadro della strumentazione.

## Funzionamento



Quando la funzione è attivata, si ac-

cende la spia  e gli indicatori di linea destra e sinistra 4 vengono visualizzati in grigio sul quadro della strumentazione.

**La funzione è pronta ad avvisare o intervenire se** la velocità del veicolo è superiore a circa 65 km/h e la spia

 e gli indicatori di linea sinistro o destro 5 vengono visualizzati in bianco.

**La funzione è operativa se** il veicolo – si avvicina al bordo di una strada senza attivare gli indicatori di direzione;

## FUNZIONI DI ASSISTENZA ALLA GUIDA AGGIUNTIVE

– supera una linea continua senza attivazione degli indicatori di direzione;  
– attraversa una linea tratteggiata senza attivare gli indicatori di direzione, se è selezionata l'impostazione "Operazione su linee tratteggiate".

In questi casi:

– la funzione attiva un'azione sul sistema di sterzata per correggere la traiettoria del veicolo;

– la spia  e l'indicatore 4 sul lato della linea attraversata diventa giallo sul quadro della strumentazione.

Se l'azione correttiva sul sistema di sterzata non è sufficiente, la spia



e l'indicatore 4 sul lato della linea attraversata diventano rossi sul quadro della strumentazione e sono accompagnati da una vibrazione del volante.

Quando l'impostazione "Funzionamento su linee tratteggiate" non è selezionata, **la funzione emette l'allarme** se il veicolo supera una linea tratteggiata senza attivare le spie luminose e non vi è alcun bordo strada abbastanza vicino alla linea.

In questo caso, la funzione avvisa il driver:

– da una vibrazione del volante;  
e

– la spia  e l'indicatore 4 sul lato della linea attraversata diventano rossi sul quadro della strumentazione.

**Nota:** nelle curve, la funzione consente di superare leggermente la linea di mezzzeria.

### Casi particolari

#### "Tenere il controllo" Avvertenza

– Se il sistema è in funzione e non rileva più attività sul volante, sul quadro della strumentazione viene visualizzato il messaggio "Tenere il controllo" accompagnato da un segnale acustico e,

a seconda del veicolo, la spia  viene visualizzata in giallo finché il conducente non ha ripreso il controllo del veicolo.

– Se il sistema è rimasto in funzione per troppo tempo, sul quadro della strumentazione viene visualizzato il messaggio "Tenere il controllo" accompagnato da un segnale acustico e, a

seconda del veicolo, la spia  si accende in giallo accompagnata dall'indicatore 4 sul lato della linea interessata fino a quando il conducente non ha ripreso il controllo del veicolo.



È possibile interrompere la correzione della traiettoria in qualsiasi momento spostando il volante.

### Veicolo dotato di "Assistenza alla guida attiva"

Se la funzione "Centraggio corsia" viene attivata contemporaneamente alla funzione "Prevenzione uscita dalla carreggiata", la visualizzazione della spia varia come segue:

– la funzione "Centraggio corsia" è attiva: la spia verde  sostituisce

quella bianca o grigia  nel quadro della strumentazione. Pertanto, si viene informati con priorità sullo stato della funzione "Centraggio canale";  
– la funzione "Centraggio corsia" viene messa in standby e la funzione "Prevenzione uscita dalla carreggiata" non è né pronta né attiva: la spia grigia



sostituisce la spia bianca o grigia  sul quadro della strumentazione. Pertanto, si viene informati con priorità sullo stato della funzione "Centraggio canale";

## FUNZIONI DI ASSISTENZA ALLA GUIDA AGGIUNTIVE

– La funzione "Centraggio corsia" viene messa in standby mentre la funzione "Prevenzione uscita dalla carreggiata" è pronta o attiva: la spia  viene visualizzata in rosso o in giallo sul quadro della strumentazione. In questo modo, si viene informati con priorità sullo stato della funzione "Prevenzione uscita dalla carreggiata".

In ogni caso, sei informato in ogni momento sullo stato della funzione quando controlla il sistema sterzante del tuo veicolo. Le informazioni più utili vengono sempre visualizzate.

### Funzione temporaneamente non disponibile/disabilitata

- superamento estremamente rapido della linea;
- guida continua sopra una linea;
- quattro secondi circa dopo il cambio di corsia;
- curve strette;
- visibilità ridotta;
- uno degli indicatori di direzione è attivato;
- attivazione delle luci di segnalazione pericolo;
- innesto della retromarcia;
- forte accelerazione;
- la velocità del veicolo è superiore a 180 km/h circa;

- variazione della larghezza della corsia;
- funzionamento del sistema di controllo elettronico della stabilità;
- operazione del sistema antibloccaggio delle ruote;
- attivazione della frenata di emergenza attiva;
- Intervento di un'altra funzione che controlla il sistema sterzante, come la funzione "Centraggio corsia".

Se la funzione non è disponibile, la

spia  e gli indicatori di correzione sinistro e destro **4** diventano grigi sul quadro della strumentazione.

Quando la telecamera anteriore è oscurata, il messaggio "Camera anteriore senza visibilità" compare sul quadro della strumentazione. Pulire la zona in cui si trovano i sensori

### Disattivazione automatica

La funzione viene disattivata automaticamente quando:

- Il sistema di controllo della dinamica del veicolo è disattivato;
- Il sistema elettronico di stabilità non funziona correttamente;
- Il sistema antibloccaggio non funziona correttamente;

– un sistema di traino è collegato elettricamente alla presa di traino del rimorchio;

– spia  si accende.

Quando la funzione è disattivata, la

spia  si accende in giallo sul quadro della strumentazione.

### Impostazioni



Per accedere alle impostazioni della funzione dallo schermo multimediale **2**, consultare il libretto di istruzioni del sistema multimediale:

- "Funzionamento su linee tratteggiate": utilizzare questa impostazione per selezionare la risposta della funzione

## FUNZIONI DI ASSISTENZA ALLA GUIDA AGGIUNTIVE

se il veicolo attraversa una linea tratteggiata senza attivare gli indicatori di direzione:

- impostazione selezionata: la funzione potrebbe attivare un'azione sul sistema di sterzata per correggere la traiettoria del veicolo;
- impostazione non selezionata: la funzione può avvisare il conducente mediante una vibrazione al volante senza correggere la traiettoria del veicolo.
- "Vibrazione": regolare la vibrazione del volante per la funzione "Prevenzione uscita dalla carreggiata";
- "Previsione uscita corsia": regolare il livello di sensibilità del rilevamento delle linee. Per effettuare questa operazione, selezionate:
  - "Tardi": striscia rilevata al superamento;
  - "Standard": linea rilevata in avvicinamento;
  - «Presto» striscia rilevata in prossimità.

Per maggiori informazioni, consultate il libretto dell'equipaggiamento multimediale.

### anomalie di funzionamento

In alcuni casi, sono accompagnati dal seguente messaggio:

- «Aiuto alla guida indisponibile» ;

oppure

- «Camera anteriore controllare» ;

oppure

- «Aiuto alla guida Controllare».

Rivolgersi a un Rappresentante del marchio.

# FUNZIONI DI ASSISTENZA ALLA GUIDA AGGIUNTIVE

## Avvertenze



Questa funzione fornisce un aiuto supplementare alla guida. Questa funzione non sostituisce in alcun modo la vigilanza e la responsabilità del conducente, che deve mantenere sempre il controllo del veicolo.

### **Interventi/riparazioni del sistema**

- In caso di urto, l'allineamento della telecamera può alterarsi, con possibili conseguenze sul funzionamento. Disattivate la funzione e consultate la Rete del marchio.
- Ogni intervento nella zona in cui si trova la telecamera (riparazione, sostituzione, modifiche parabrezza e così via) deve essere effettuato da un professionista qualificato.

Solo la Rete del marchio è abilitata a intervenire sul sistema.

### **Interferenze sul sistema**

Alcune condizioni possono interferire o danneggiare il funzionamento del sistema, come:

- parabrezza oscurato (da sporczia, ghiaccio, neve, condensa e così via);
- un ambiente complesso (tunnel e così via);
- condizioni meteorologiche avverse (pioggia, neve, grandine, ghiaccio e così via);
- scarsa visibilità (notte, nebbia e così via);
- la segnaletica orizzontale è irregolare o difficile da distinguere (ad esempio parzialmente cancellata, spaziatura eccessiva, superficie stradale irregolare e così via);
- essere abbagliati (sole abbagliante, luci di veicoli provenienti in direzione opposta e così via);
- la strada è stretta, tortuosa o irregolare (curve strette e così via);
- marcia ravvicinata a un veicolo nella stessa corsia.

In questo caso, la funzione "Prevenzione uscita dalla carreggiata" potrebbe essere attivata in modo errato o non attivarsi affatto.

### **Rischio di correzione indesiderata, errata o di mancata correzione della traiettoria.**

#### **Inibizione della funzione**

È necessario disattivare la funzione se:

- la zona della telecamera è stata danneggiata (sul lato della parabrezza o sul lato retrovisore interno);
- la strada è scivolosa (neve, ghiaccio, aquaplaning, ghiaia e così via);

## FUNZIONI DI ASSISTENZA ALLA GUIDA AGGIUNTIVE

- scarsa visibilità (notte, nebbia e così via);
- il parabrezza è rotto o deformato (non effettuate riparazioni su questa zona del parabrezza; effettuare la sostituzione presso la rete del marchio);
- il veicolo sta trainando un rimorchio o un caravan;
- il veicolo entra in una zona caratterizzata da numerose marcature superficiali (zona con lavori stradali e così via).

## FUNZIONI DI ASSISTENZA ALLA GUIDA AGGIUNTIVE

### Prevenzione uscita dalla carreggiata di emergenza

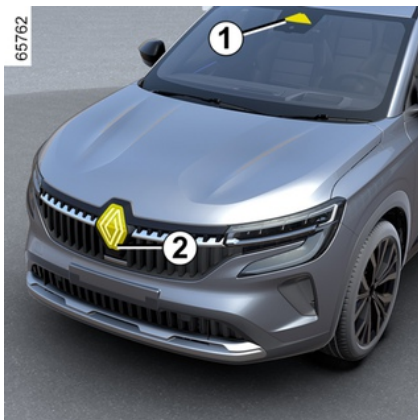

Utilizzando le informazioni del radar **2** e della telecamera **1**, la funzione attiva un'azione correttiva sul sistema sterzante del veicolo in caso di rischio di collisione con un veicolo proveniente dalla direzione opposta nella corsia adiacente, senza che sia stato attivato l'indicatore di direzione.

A seconda del veicolo, utilizzando le informazioni dei radar **3** e della telecamera **1**, la funzione attiva un'azione correttiva sull'impianto sterzante del veicolo.

In caso di rischio di collisione con un veicolo che si muove alla stessa velocità o a una velocità superiore, posto nell'area di rilevamento dei radar posteriori (prevenzione uscita dalla corsia di emergenza in caso di sorpasso).

 In qualsiasi momento potete **riprendere il controllo del veicolo** azionando il volante.



Questo sistema fornisce un'ulteriore assistenza alla guida.

Questo sistema non sostituisce in alcun modo la vigilanza e la responsabilità del conducente, che deve mantenere sempre il controllo del veicolo.

### Posizione della telecamera **1**

Accertatevi che il parabrezza non sia oscurato (da sporcizia, fango, neve, condensa e così via).

### Posizione del radar anteriore **2**

Accertarsi che l'area del radar non sia ostruita (da sporcizia, fango, neve, targa anteriore montata in maniera errata), non presenti urti o alterazioni (compresa la verniciatura) o non sia nascosta da qualsiasi accessorio montato sulla parte anteriore del veicolo (sul paraurti anteriore, sul logo e così via).

### Posizione dei radar laterali **3**

Assicurarsi che l'area del radar non sia ostruita (da impurità, fango, neve e così via), non sia stata urtata o modificata (compresa vernice e così via).



## FUNZIONI DI ASSISTENZA ALLA GUIDA AGGIUNTIVE

### Attivazione/disattivazione della funzione

Dal contattore **A** "Sicurezza personale"



Premere due volte il contattore **A** se la funzione è stata disattivata tramite la modalità Personalizzata della funzione "My Safety" ➔ 182.

**Per attivare la funzione**, premere il contattore **A**.

**Dallo schermo multimediale **B****

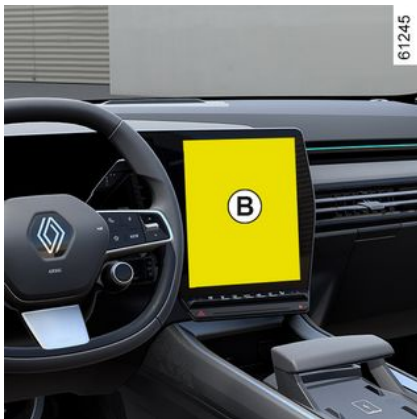

Per maggiori informazioni, consultare le istruzioni multimediali.

### Rilevamento di un veicolo in arrivo

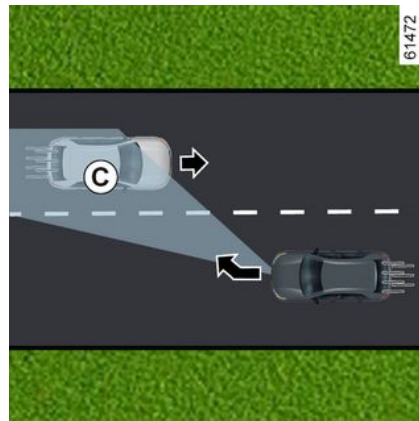
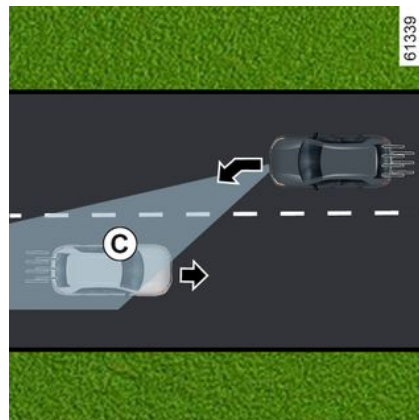

3

## FUNZIONI DI ASSISTENZA ALLA GUIDA AGGIUNTIVE

3



veicolo proveniente dalla direzione opposta in una corsia adiacente e all'interno della zona di rilevamento **C**, senza che sia stato attivato l'indicatore di direzione, il sistema:

– **segnala il rischio di urto:**

Il messaggio "Rischio di collisione" viene visualizzato sul quadro della strumentazione accompagnato dall'indicatore **4** in rosso, dalla linea sul lato dell'intervento e da un segnale acustico. Il display **5** viene visualizzato sul quadro della strumentazione sul lato dell'intervento;

e

– **innesca un'azione correttiva sul sistema di sterzo.**



È possibile interrompere la correzione della traiettoria in qualsiasi momento spostando il volante.



Questa funzione fornisce un aiuto supplementare alla guida.

Questa funzione non sostituisce in alcun modo la vigilanza e la responsabilità del conducente, che deve mantenere sempre il controllo del veicolo.

La funzione potrebbe non attivarsi se la velocità di avvicinamento è superiore a circa 200 km/h (ad esempio, si viaggia a 110 km/h e il veicolo sta viaggiando in direzione opposta nella corsia adiacente a 91 km/h).

### In caso di sorpasso

(a seconda del veicolo)

Durante la guida a una velocità compresa tra circa 65 km/h e 110 km/h, se sussiste un rischio di collisione con un

## FUNZIONI DI ASSISTENZA ALLA GUIDA AGGIUNTIVE

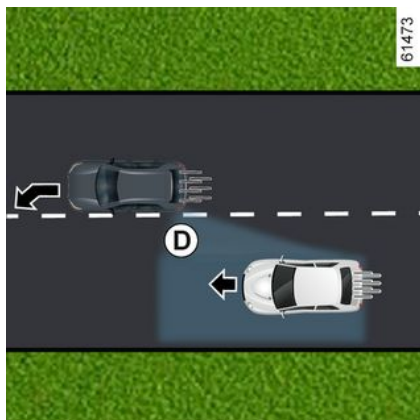
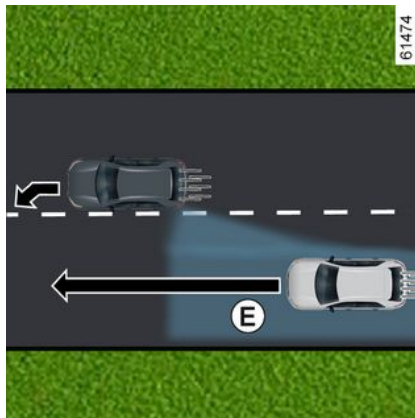

3

Quando si guida a una velocità superiore a 65 km/h e ci si avvicina a una linea (continua o interrotta) mentre vi è il rischio di collisione con un veicolo presente nell'angolo morto **D** e si muove nella stessa direzione del proprio veicolo o con un veicolo che si avvicina rapidamente da dietro o in una corsia adiacente che si trova nell'area di rilevamento **E**, il sistema:

– **avvisa il conducente del rischio di collisione:** la spia **7** lampeggia, e il messaggio "Ostacolo later. rilevato" viene visualizzato sul quadro della strumentazione, accompagnato dall'indicatore **4** in rosso, dalla linea sul lato dell'intervento e da un segnale acustico. Il display **5** viene visualizzato

## FUNZIONI DI ASSISTENZA ALLA GUIDA AGGIUNTIVE

sul quadro della strumentazione sul lato dell'intervento;

e

– **innesca un'azione correttiva sul sistema di sterzo.**

### **Temporaneamente non disponibile/non attivazione del sistema**

Il sistema è temporaneamente non disponibile o disattivato quando:

- superamento estremamente rapido della linea;
- guida continua sopra una linea;
- quattro secondi circa dopo il cambio di corsia;
- curve strette;
- visibilità ridotta;
- attivazione dell'indicatore luminoso di direzione (solo quando viene rilevato un veicolo in arrivo in una corsia adiacente);
- attivazione delle luci di segnalazione pericolo;
- forte accelerazione;
- la velocità del veicolo è superiore a 180 km/h circa;
- variazione della larghezza della corsia;
- funzionamento del sistema di controllo elettronico della stabilità;
- operazione del sistema antibloccaggio delle ruote;
- funzionamento del sistema di frenata di emergenza attiva;

– ...

Il sistema non può essere attivato quando:

- la telecamera non rileva una linea (continua o tratteggiata) sul lato interessato;
- la telecamera non rileva contemporaneamente i due confini della corsia in cui si sta muovendo il veicolo;
- la retromarcia è stata inserita;
- il campo di visibilità della telecamera è ostruito;
- il radar anteriore è oscurato;
- a seconda del veicolo, se i radar posteriori sono oscurati;
- ...

A seconda del veicolo, se uno dei radar laterali è oscurato, sul quadro della strumentazione verrà visualizzato il messaggio "Radar laterali senza visibilità".

Quando il radar anteriore è oscurato, il messaggio "Radar anteriore senza visibilità" viene visualizzato sul quadro della strumentazione.

Quando la telecamera anteriore è oscurata, il messaggio "Camera anteriore senza visibilità" viene visualizzato sul quadro della strumentazione.

Pulire la zona in cui si trovano i sensori.

### **Disattivazione automatica della funzione**

Il sistema si disattiva automaticamente quando:

- Il sistema di controllo della dinamica del veicolo è disattivato;
- Il sistema elettronico di stabilità non funziona correttamente;
- Il sistema antibloccaggio non funziona correttamente;
- Un sistema di traino è collegato elettricamente alla presa di traino del rimorchio;

– la spia  viene visualizzata.

Se il veicolo è dotato di un sistema di traino riconosciuto dal sistema, il messaggio "Rimorchio: radar laterali indisponibili" viene visualizzato per informare che la funzione di prevenzione di uscita dalla carreggiata di emergenza è stata disattivata.

Se il veicolo sta trainando un rimorchio o una roulotte, potrebbero verificarsi correzioni impreviste o non necessarie. Puoi disattivare il sistema per evitare correzioni impreviste o non necessarie.

### **anomalie di funzionamento**

Quando la funzione rileva un'anomalia di funzionamento, sul quadro della

## FUNZIONI DI ASSISTENZA ALLA GUIDA AGGIUNTIVE

strumentazione vengono visualizzati i seguenti messaggi:

– « Camera anteriore controllare » ;

oppure

– « Radar anteriore controllare » ;

oppure

– « Aiuto alla guida Controllare » ;

o, a seconda del veicolo,

– « Radar laterali controllare ».

Rivolgersi a un Rappresentante del marchio.

# FUNZIONI DI ASSISTENZA ALLA GUIDA AGGIUNTIVE

## Avvertenze



Questa funzione fornisce un aiuto supplementare alla guida. Questa funzione non sostituisce in alcun modo la vigilanza e la responsabilità del conducente, che deve mantenere sempre il controllo del veicolo.

### **Interventi/riparazioni del sistema**

- In caso di urto, l'allineamento della telecamera o dei radar può essere modificato, con possibili conseguenze sul funzionamento. Disattivate la funzione e consultate la Rete del marchio.
- Ogni intervento nella zona in cui si trova la telecamera o il radar (sostituzioni, riparazioni, modifiche del parabrezza e così via) deve essere effettuato da un professionista qualificato.

Solo la Rete del marchio è abilitata a intervenire sul sistema.

### **Interferenze sul sistema**

Alcune condizioni possono interferire o danneggiare il funzionamento del sistema, come:

- parabrezza oscurato (da sporczia, ghiaccio, neve, condensa e così via);
- un ambiente complesso (tunnel e così via);
- condizioni meteorologiche avverse (pioggia, neve, grandine, ghiaccio e così via);
- scarsa visibilità (notte, nebbia e così via);
- la segnaletica orizzontale è irregolare o difficile da distinguere (ad esempio, parzialmente cancellata, spaziatura eccessiva, superficie stradale irregolare e così via);
- essere abbagliati (sole abbagliante, luci di veicoli provenienti in direzione opposta e così via);
- la strada è stretta, tortuosa o irregolare (curve strette e così via);
- marcia ravvicinata a un veicolo nella stessa corsia.

In questo caso, la funzione "Prevenzione uscita dalla carreggiata" potrebbe essere attivata in modo errato o non attivarsi affatto.

### **Rischio di correzione indesiderata, errata o di mancata correzione della traiettoria.**

#### **Inibizione della funzione**

È necessario disattivare la funzione se:

- la zona della telecamera (sul lato della parabrezza o sul lato retrovisore interno) o le zone dei radar sono state danneggiate;

## FUNZIONI DI ASSISTENZA ALLA GUIDA AGGIUNTIVE

- la strada è scivolosa (neve, ghiaccio, aquaplaning, ghiaia e così via);
- scarsa visibilità (notte, nebbia e così via);
- il parabrezza è rotto o deformato (non effettuate riparazioni su questa zona del parabrezza; effettuare la sostituzione presso la rete del marchio);
- il veicolo sta trainando un rimorchio o un caravan;
- il veicolo viene trainato (riparazione);
- il veicolo entra in una zona caratterizzata da numerose marcature superficiali (zona con lavori stradali e così via).
- non si guida su una strada asfaltata.

# FUNZIONI DI ASSISTENZA ALLA GUIDA AGGIUNTIVE

## Avviso di angolo morto

3

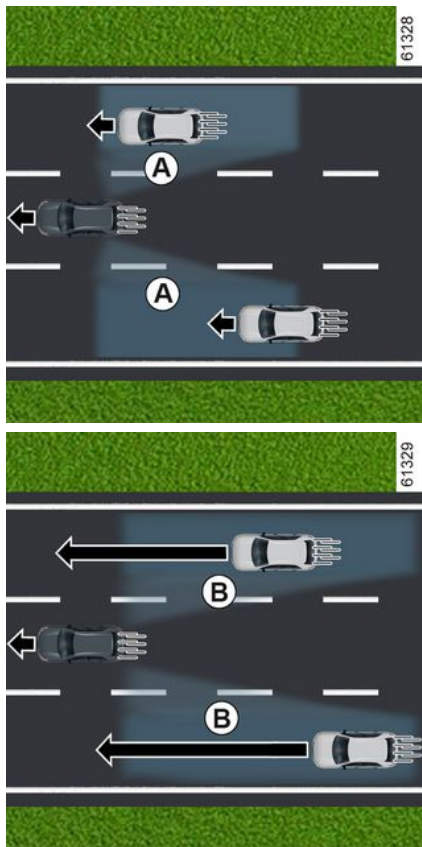

Grazie alle informazioni dei sensori installati su ciascun lato del paraurti posteriore (area **C**), la funzione avvisa il conducente:

- quando un veicolo si trova nella zona dell'angolo morto **A** e si sposta nella stessa direzione del vostro veicolo; e/o
- quando c'è il rischio di urto con un veicolo che si trova nella zona **B** e procede a una velocità superiore in una corsia adiacente.

La funzione indica quando il veicolo viaggia a una velocità superiore a 15 km/h circa.



La funzione non avvisa il conducente se gli altri veicoli non si spostano.



Questa funzione fornisce un aiuto supplementare alla guida. Questa funzione non sostituisce in alcun modo la vigilanza e la responsabilità del conducente, che deve mantenere sempre il controllo del veicolo.

## Particolarità





## FUNZIONI DI ASSISTENZA ALLA GUIDA AGGIUNTIVE

Assicurarsi che l'area **C** intorno ai radar su ciascun lato del paraurti posteriore non sia ostruita (da sporczia, fango, neve e così via).

Se uno dei radar è oscurato, sul quadro della strumentazione viene visualizzato il messaggio "Radar laterali senza visibilità". Pulire la zona in cui si trovano i sensori.

### Spia 2

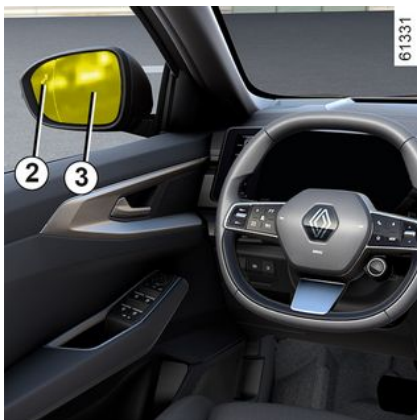

Una spia **2** si trova su ciascuno specchietto retrovisore **3**.

#### Nota:

– pulire regolarmente gli specchietti retrovisori **3** per visualizzare correttamente le spie **2**;

– Se si sorpassa un altro veicolo, la spia **2** si accende solo se il veicolo rimane per un periodo abbastanza lungo nell'angolo morto **A**.

### Display D

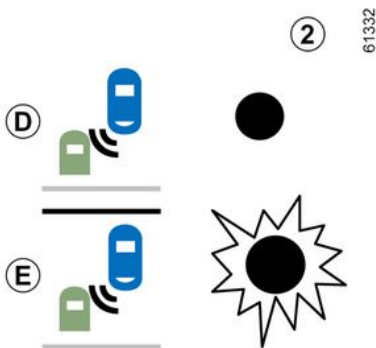

Primo avviso: **indicatore di direzione non attivato**, la spia **2** indica che un veicolo è stato rilevato nella zona dell'angolo morto e/o che un veicolo si avvicina rapidamente dalla parte posteriore in una carreggiata adiacente.

### Display E

**Indicatore di direzione attivato**, la spia **2** lampeggia quando la funzione rileva un veicolo nella zona dell'angolo morto e/o di un veicolo si avvicina rapi-

damente dalla parte posteriore sul lato verso il quale si sta girando la ruota.

Se disattivate l'indicatore di direzione, viene ripristinato il primo avviso (display **D**).

### Condizioni di non funzionamento

– Quando si guida su una strada con curve strette;  
– in retromarcia.

Se il veicolo è dotato di un sistema di traino riconosciuto dal sistema, sul quadro della strumentazione viene visualizzato il messaggio "Rimorchio: avviso angolo morto off" per informare che la funzione non è attiva. Per la scelta dell'equipaggiamento adatto al vostro veicolo, vi consigliamo di rivolgervi alla Rete del marchio.

### anomalie di funzionamento

Se il sistema rileva un guasto, il messaggio "Radar laterali controllare" viene visualizzato sul quadro della strumentazione.

Rivolgersi a un Rappresentante del marchio.

## FUNZIONI DI ASSISTENZA ALLA GUIDA AGGIUNTIVE



A causa della presenza dei sensori dietro il paraurti, è preferibile affidare qualsiasi intervento sul paraurti (riparazione, sostituzione, verniciatura e così via) a un professionista qualificato.

3

# FUNZIONI DI ASSISTENZA ALLA GUIDA AGGIUNTIVE

## Avvertenze



- La capacità di rilevamento del sistema segue una larghezza corsia standard. se si percorre una corsia stretta, il sistema può indicare quando viene rilevato un veicolo più lontano rispetto alla corsia più vicina.
- La capacità di rilevamento del sistema segue una larghezza corsia standard. Se invece guidate su una carreggiata larga, il sistema potrebbe non rilevare un veicolo presente nell'angolo morto.
- In caso di condizioni meteorologiche molto avverse (forti piogge, neve e così via), il sistema potrebbe essere temporaneamente interrotto. Prestate attenzione alle condizioni del traffico.

**Rischio di incidente.**

## FUNZIONI DI ASSISTENZA ALLA GUIDA AGGIUNTIVE



Questa funzione fornisce un aiuto supplementare alla guida. Questa funzione non sostituisce in alcun modo la vigilanza e la responsabilità del conducente, che deve mantenere sempre il controllo del veicolo.

Il conducente deve sempre adattare la velocità alle condizioni del traffico, indipendentemente dalle indicazioni del sistema.

Il sistema non deve essere assimilato in nessun caso a un sensore di ostacolo o a un sistema anti-urto.

### **Interventi/riparazioni del sistema**

- In caso di urto, l'allineamento del sensore può alterarsi, con possibili conseguenze sul funzionamento. Rivolgersi a un Rappresentante del marchio.
- Ogni intervento nella zona in cui si trovano i sensori (riparazione, sostituzione e così via) deve essere effettuato da un professionista qualificato.

Solo la Rete del marchio è abilitata a intervenire sul sistema.

### **Interferenze sul sistema**

Alcune condizioni possono interferire o danneggiare il funzionamento del sistema, come:

- ambienti circostanti complessi (ponti metallici, tunnel, strade con barriere ai bordi, ecc.);
- cattive condizioni meteorologiche (neve, grandine, ghiaccio e così via);
- il veicolo è dotato di un sistema di traino non è riconosciuto dal sistema.

### **Rischio di falsi allarmi o assenza di allarmi**

Se il sistema si comporta in modo anomalo, rivolgersi ad un rappresentante del marchio.



### **Limiti di funzionamento del sistema**

- Per garantire il buon funzionamento del sistema, la zona del radar deve restare pulita e non deve essere manomessa.
- Piccoli oggetti che si spostano vicino al veicolo (moto, biciclette, pedoni e così via) potrebbero non essere riconosciuti dal sistema.
- In curva, i radar potrebbero non rilevare temporaneamente i veicoli nelle corsie adiacenti.
- La funzione avvisa in ritardo in caso di avvicinamento di altri due veicoli da dietro, affiancati nelle corsie adiacenti (su una strada a 3 corsie) e a una velocità molto superiore a quella del veicolo.
- Il sistema non fornisce un avviso quando altri veicoli viaggiano a una velocità significativamente diversa.
- Se il veicolo viene superato da un veicolo lungo (ad esempio, un veicolo pesante che sorpassa ad una velocità simile) il sistema potrebbe interrompere l'avviso prima alla fine della manovra.
- Il veicolo circola su una strada tortuosa.

## FUNZIONI DI ASSISTENZA ALLA GUIDA AGGIUNTIVE

### Allarme distanza di sicurezza

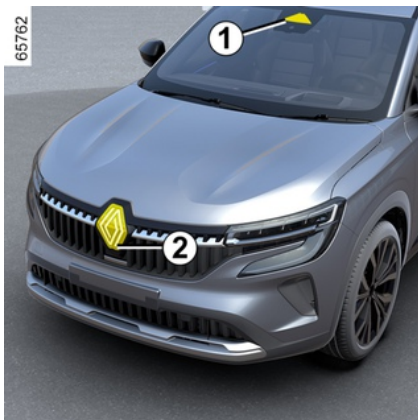

Grazie alle informazioni provenienti dal sensore **2** e dalla telecamera **1**, la funzione avvisa il conducente dell'intervallo di tempo tra il veicolo e il veicolo che lo precede in modo da poter mantenere la distanza di sicurezza.

La funzione si attiva quando il veicolo viaggia a una velocità compresa tra 30 km/h e 180 km/h circa.

### Posizione della telecamera 1

Accertatevi che il parabrezza non sia oscurato (da sporcizia, fango, neve, condensa e così via).

### Posizione del radar 2

Accertarsi che l'area del sensore non sia ostruita (da sporcizia, fango, neve, targa anteriore montata in maniera errata e così via), non presenti urti o alterazioni (compresa la verniciatura) o non sia nascosta da qualsiasi accessorio montato sulla parte anteriore del veicolo (sulla griglia o sul logo e così via).



Questa funzione fornisce un aiuto supplementare alla guida. Questa funzione non sostituisce in alcun modo la vigilanza e la responsabilità del conducente, che deve mantenere sempre il controllo del veicolo.

### Attivazione/disattivazione dalla schermata multimediale 3



Dal mondo "Veicolo" sulla schermata multimediale **3**, premere il menu "Assistenza alla guida".

Attivare o disattivare la funzione "Distanza di sicurezza".



Ad ogni avviamento del veicolo, la funzione riprende la modalità registrata l'ultima volta che è stato spento il motore.

# FUNZIONI DI ASSISTENZA ALLA GUIDA AGGIUNTIVE

## Funzionamento

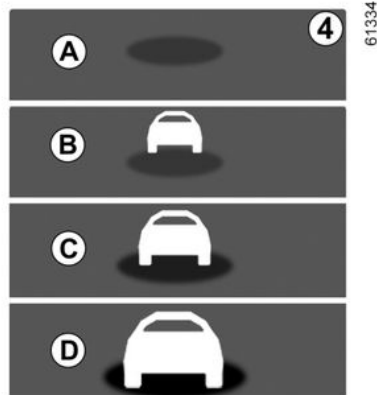

Con la funzione attivata, l'indicatore **4** viene visualizzato sul quadro della strumentazione e informa il conducente della distanza tra il veicolo e quello che lo precede.

- **A** (grigio): funzione non operativa;
- **A** (verde) nessun veicolo rilevato;
- **B** (verde): l'intervallo di tempo è superiore o uguale a 2 secondi circa (distanza tra i due veicoli adeguata alla vostra velocità);
- **C** (in giallo): l'intervallo di tempo è compreso tra 1 e 2 secondi circa (distanza tra i due veicoli insufficiente);
- **D** (rosso): l'intervallo di tempo è inferiore o uguale a 1 secondo circa (di-

stanza tra i due veicoli molto insufficiente).

Quando l'intervallo tra i due veicoli è inferiore a 0,5 secondi circa, la notifica **8**, display **D**, resterà accesa in rosso sul quadro della strumentazione.

In alcune condizioni, l'intervallo di tempo potrebbe non essere visualizzato:

- in curva;
- durante un cambio di corsia;
- se il veicolo davanti è sufficientemente lontano o fuori dalla portata del sensore o della telecamera.

# FUNZIONI DI ASSISTENZA ALLA GUIDA AGGIUNTIVE

## Avvertenze



La misura viene visualizzata a scopo indicativo: il sistema non effettua alcun intervento sul veicolo.

La funzione non è prevista per essere utilizzata nel traffico urbano, né durante una guida dinamica (curve, accelerazioni, frenate brusche...), bensì in condizioni di guida stabile.

La funzione non agisce sull'impianto freni.

Per garantire il buon funzionamento del sistema, le zone dei sensori e della telecamera devono restare pulite e non devono essere manomesse.

Ogni intervento nella zona in cui si trova il sensore o la telecamera (riparazione, sostituzione, modifiche a parabrezza e/o paraurti e così via) deve essere effettuato da un professionista qualificato.



## FUNZIONI DI ASSISTENZA ALLA GUIDA AGGIUNTIVE



Questa funzione fornisce un aiuto supplementare alla guida. Questa funzione non sostituisce in alcun modo la vigilanza e la responsabilità del conducente, che deve mantenere sempre il controllo del veicolo.

### **Interventi/riparazioni del sistema**

- In caso di urto, l'allineamento del sensore e/o della telecamera può alterarsi, con possibili conseguenze sul funzionamento. Disattivate la funzione e consultate la Rete del marchio.
- Ogni intervento nella zona in cui si trova il sensore e/o la telecamera (riparazione, sostituzione, modifiche a parabrezza e/o paraurti e così via) deve essere effettuato da un professionista qualificato.

Solo la Rete del marchio è abilitata a intervenire sul sistema.

### **Interferenze sul sistema**

- ostruzione del parabrezza o dell'area paraurti (sporco, ghiaccio, neve, condensa e così via);
- un ambiente complesso (ponte metallico, galleria e così via);
- cattive condizioni climatiche (neve, grandine, ghiaccio e così via);
- scarsa visibilità (notte, nebbia e così via);
- scarso contrasto tra il veicolo che precede e l'area circostante (ad esempio, veicolo bianco veicolo in una zona innevata e così via);
- essere abbagliati (sole abbagliante, luci di veicoli provenienti in direzione opposta e così via);
- la strada è stretta, tortuosa e irregolare (curve strette e così via)

### **Rischio di falsi allarmi.**

# FUNZIONI DI ASSISTENZA ALLA GUIDA AGGIUNTIVE

## Frenata attiva di emergenza

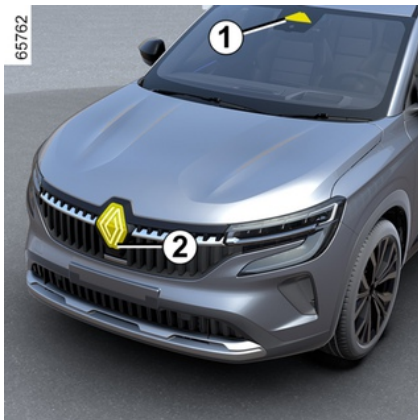

Con le informazioni della telecamera **1** e del radar **2**, il sistema determina la distanza del proprio veicolo:

– dal veicolo che lo precede nella stessa corsia;

oppure

– da eventuali veicoli in arrivo nel contesto di una manovra per cambiare direzione;

oppure

– e dai veicoli che passano perpendicolarmente;

oppure

– e i veicoli fermi;

oppure

– pedoni e ciclisti circostanti.

Inoltre, informa il conducente in caso di rischio di urto frontale per consentire manovre di emergenza adeguate (premendo il pedale del freno e/o ruotando il volante).

A seconda della reattività del conducente, il sistema può assistere con una frenata in modo da poter limitare danni o evitare urti.

**In caso contrario, il sistema è inattivo e l'avviso non viene attivato.**



Questa funzione fornisce un aiuto supplementare alla guida.

Questa funzione non sostituisce in alcun modo la vigilanza e la responsabilità del conducente, che deve mantenere sempre il controllo del veicolo.



**Questo sistema può applicare massima di frenata del veicolo** finché non è completamente fermo, se necessario.

Per motivi di sicurezza, indossare sempre la cintura quando si viaggia e avere cura di verificare che il carico sia posizionato in modo che gli oggetti non possano essere scagliati in avanti e colpire gli occupanti.

## Posizione della telecamera **1**

Accertatevi che il parabrezza non sia oscurato (da sporczia, fango, neve, condensa e così via).

## Posizione del radar **2**

Verificare che l'area circostante il radar non sia oscurata (da sporczia, fango, neve o dalla targa montata non correttamente), che non abbia subito urti o alterazioni (compresa la verniciatura) e che non sia nascosta.

## Funzionamento

Durante la guida, in caso di un rischio di collisione, il sistema:

## FUNZIONI DI ASSISTENZA ALLA GUIDA AGGIUNTIVE

– **segnala il rischio di collisione:** il messaggio "Rilevato ostacolo" viene visualizzato sul quadro della strumentazione accompagnato da un segnale acustico.

**Nota:** se il conducente preme il pedale del freno e il sistema rileva ancora un rischio di collisione, la forza frenante può essere aumentata se non è sufficiente a prevenire la collisione.

– **può attivare la frenata:** se il conducente non reagisce all'avviso e la collisione risulta imminente, la spia rossa

 e il messaggio "Frenare" vengono visualizzati sul quadro della strumentazione accompagnati da un segnale acustico.

### Nota:

- se il conducente utilizza i comandi del veicolo (volante, pedali e così via), il sistema potrebbe ritardare alcune operazioni o non attivarsi;
- se la frenata di emergenza attiva ha causato l'arresto del veicolo, questo viene mantenuto fermo per un breve periodo. Oltre questo limite di tempo, il conducente deve tenere il veicolo fermo premendo sul pedale del freno.
- dopo che il sistema ha attivato la frenata, verrà visualizzato il messaggio "Sicur. avanzata attivata"



In caso di manovra di emergenza, è possibile interrompere la frenata in qualsiasi momento effettuando una delle azioni seguenti:

- toccando il pedale dell'acceleratore;
- oppure
- ruotando il volante in una manovra per evitare l'urto.



### Particolarità degli allarmi

A seconda della velocità, l'avviso e la frenata possono essere attivati contemporaneamente.

### Rilevamento dei veicoli

#### Rilevamento di veicoli che viaggiano nella stessa corsia

Il rischio di collisione con il veicolo davanti nella stessa corsia è rilevabile dal sistema quando si viaggia a una velocità superiore a circa 8 km/h.

#### Rilevamento di eventuali veicoli in arrivo nel contesto di una manovra per cambiare direzione

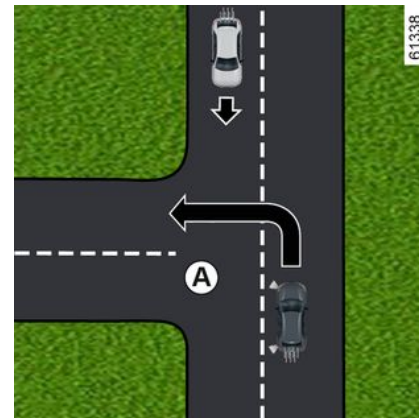

Quando si desidera cambiare direzione (ad esempio, **A**), i veicoli in arrivo vengono rilevati dal sistema quando:

- il veicolo viaggia a una velocità compresa tra 8 km/h e 20 km/h circa;
- hai attivato l'indicatore di direzione.

#### Rilevamento di veicoli che attraversano perpendicolarmente la corsia

I veicoli che attraversano perpendicolarmente la corsia vengono rilevati dal sistema quando:

- il veicolo viaggia a una velocità compresa tra 20 km/h e 60 km/h circa.

#### Rilevamento di veicoli fermi nella corsia

I veicoli fermi vengono rilevati dal sistema quando:

## FUNZIONI DI ASSISTENZA ALLA GUIDA AGGIUNTIVE

– il veicolo viaggia a una velocità compresa tra 8 km/h e 80 km/h circa.

### Riconoscimento di pedoni e ciclisti

#### Rilevamento di pedoni e ciclisti nella stessa corsia

Il sistema rileva pedoni e ciclisti quando:

– il veicolo viaggia a una velocità compresa tra 8 km/h e 85 km/h circa.

#### Rilevamento di pedoni e ciclisti durante i cambi di direzione

Il sistema rileva pedoni e ciclisti quando:

– il veicolo viaggia a una velocità compresa tra 8 km/h e 20 km/h circa.

### Attivazione/disattivazione



A seconda del veicolo e dal periodo di tempo trascorso dall'ultimo arresto del motore, la funzione viene riattivata:

- quando il veicolo viene sbloccato;
- oppure
- quando viene aperta una porta;
- oppure
- quando il motore viene riavviato.

### Attivazione, disattivazione del sistema dallo schermo multimediale 3



Per attivare o disattivare la funzione, consultate il libretto di istruzioni del sistema multimediale.

Selezionare "ON" oppure "OFF".

### Impostazioni



Per motivi di sicurezza, eseguire queste operazioni a veicolo fermo.

### Impostazioni dallo schermo multimediale 3

## FUNZIONI DI ASSISTENZA ALLA GUIDA AGGIUNTIVE



A veicolo fermo, per accedere alle impostazioni delle funzioni dallo schermo multimediale **3**, consultare il libretto di istruzioni del sistema multimediale:

"Distanza di allerta": regola il livello di sensibilità dell'avviso. Per effettuare questa operazione, selezionate:

- « Tardi » ;
- « Standard » ;
- « Presto » .

Per maggiori informazioni, consultare le istruzioni multimediali.

### Temporaneamente non disponibile

Se il sistema rileva un'anomalia temporanea, sul quadro della strumentazione viene visualizzata la spia .

Le cause possibili sono:

- il sistema temporaneamente oscurato (abbagliamento dal sole, luci anabaglianti, condizioni meteorologiche sfavorevoli e così via). Il sistema sarà nuovamente operativo quando le condizioni di visibilità migliorano;
- il sistema è momentaneamente interrotto (es. parabrezza, paraurti anteriore o posteriore o logo sono oscurati da impurità, fango, neve, condensa e così via) In tal caso parcheggiare il veicolo e spegnere il motore. Pulire il parabrezza, il paraurti anteriore o il logo. Al successivo avviamento del motore, dopo circa cinque o dieci minuti di guida la spia e il messaggio scompaiono. In caso contrario, il problema può essere dovuto a un'altra causa; rivolgersi ad un rappresentante del marchio.

### anomalie di funzionamento

Se il sistema rileva un'anomalia temporanea, sul quadro della strumentazione viene visualizzata la spia . Rivolgersi a un Rappresentante del marchio.

# FUNZIONI DI ASSISTENZA ALLA GUIDA AGGIUNTIVE

## Avvertenze



Questa funzione fornisce un aiuto supplementare alla guida. Questa funzione non sostituisce in alcun modo la vigilanza e la responsabilità del conducente, che deve mantenere sempre il controllo del veicolo. L'attivazione di questa funzione può essere ritardata o impedita quando il sistema rileva chiari segni di controllo del veicolo da parte del conducente (azione sul volante, pedali e così via).

Il sistema non può essere attivato:

- il comando del cambio è in posizione di folle;
- quando è stato avviato il controllo elettronico della stabilità (ESC);

### **Interventi/riparazioni del sistema**

- In caso di urto, l'allineamento del sensore e/o della telecamera può alterarsi, con possibili conseguenze sul funzionamento. Disattivate la funzione e consultate la Rete del marchio.
- Ogni intervento nella zona in cui si trova il radar e/o la telecamera (riparazione, sostituzione, modifiche parabrezza e così via) deve essere effettuato da un professionista qualificato.

Solo la Rete del marchio è abilitata a intervenire sul sistema.



### **Interferenze sul sistema**

Alcune condizioni possono interferire o danneggiare il funzionamento del sistema, come:

- un ambiente complesso (ponte metallico, galleria e così via);
- cattive condizioni climatiche (neve, grandine, ghiaccio e così via);
- scarsa visibilità (notte, nebbia e così via);
- scarso contrasto visivo tra l'oggetto (veicolo, pedone e così via) e l'area circostante (ad esempio, pedone vestito di bianco in una zona innevata e così via);
- essere abbagliati (sole abbagliante, luci di veicoli provenienti in direzione opposta e così via);
- parabrezza oscurato (da sporcizia, ghiaccio, neve, condensa e così via);
- ...

In queste condizioni, il sistema potrebbe non reagire, avvisare il conducente o frenare inavvertitamente.

### **Limiti di funzionamento del sistema**

- A ogni avviamento del veicolo, il sistema effettua una taratura in base all'ambiente che circonda il veicolo e può essere inattivo per un intervallo di tempo da due a cinque minuti;
- Le aree del radar e della telecamera devono essere mantenute pulite e prive di modifiche per garantire il corretto funzionamento del sistema se sono soddisfatte le condizioni descritte in "Casi particolari di veicoli in arrivo in fase di cambio di direzione";
- sui veicoli di piccole dimensioni, ad esempio le moto, il sistema potrebbe reagire in maniera meno efficace che sugli altri veicoli;
- il sistema potrebbe non funzionare correttamente quando il fondo stradale è scivoloso (pioggia, neve, ghiaccio e così via);
- per garantire il corretto funzionamento, il sistema deve distinguere la sagoma completa del pedone. Quindi il sistema non rileva:
  - pedoni al buio o in condizioni di scarsa illuminazione;
  - pedoni parzialmente visibili;
  - pedoni di altezza inferiore a circa 80 cm;
  - pedoni che trasportano oggetti ingombranti;
  - ...

## FUNZIONI DI ASSISTENZA ALLA GUIDA AGGIUNTIVE

In queste condizioni, il sistema potrebbe non reagire, avvisare il conducente o frenare inavvertitamente.

3



### **Inibizione della funzione**

È necessario disattivare la funzione se:

- l'area della telecamera è stata danneggiata (ad esempio, all'interno o all'esterno del parabrezza);
- la parte anteriore del veicolo è stata danneggiata (urto, graffi sul radar e così via);
- il veicolo viene trainato (riparazione);
- il parabrezza è rotto o deformato (non effettuare riparazioni su questa zona; farlo sostituire da una concessionaria autorizzata);
- non si guida su una strada asfaltata.

Se il sistema funziona in modo anormale, disattivarlo e rivolgetevi alla rete del marchio.

### **Interruzione della funzione**

È possibile disattivare la funzione di frenata attiva in qualsiasi momento premendo rapidamente il pedale dell'acceleratore o sterzando il volante durante una manovra per evitare un urto.



# FUNZIONI DI ASSISTENZA ALLA GUIDA AGGIUNTIVE

## Avvertenza vigilanza conducente

L'avvertenza vigilanza conducente è una funzione che analizza il comportamento del conducente (stile di guida, manovra del veicolo e così via) e lo avverte in caso di rischio di addormentamento.

Tiene conto di indicatori quali:

- movimenti del volante;
- azioni esercitate dal conducente su altri sistemi (indicatori di direzione, pedale del freno e così via).



Fornisce un aiuto supplementare alla guida in caso di rischio di stanchezza. La funzione non

è attiva sul veicolo. La funzione non esime il conducente dalla normale vigilanza e dalla responsabilità durante la guida.

Il conducente deve sempre adattare la guida in base al proprio stato di vigilanza, indipendentemente dalle indicazioni del sistema.

## Funzionamento



La funzione è pronta a far scattare un allarme se:

- sono trascorsi alcuni minuti dall'ultima fermata del veicolo;
- la velocità del veicolo è maggiore di circa 70 km/h.

In caso di rischio di affaticamento o di scarsa attenzione, il messaggio "Allarme variat. Fare una sosta" **1** viene visualizzato sul quadro della strumentazione, accompagnato da un segnale acustico.

Premere l'interruttore **2** OK per cancellare l'avviso. È consigliabile fermarsi non appena possibile per una pausa. Dopo aver eliminato il messaggio, il sistema continua il monitoraggio della vigilanza e, se necessario, emette un nuovo avviso.



L'avviso vigilanza conducente monitora costantemente l'attenzione del conducente e può fornire diversi avvisi per ogni viaggio.

Il sistema si azzerò ogni volta che si avvia il motore.

## FUNZIONI DI ASSISTENZA ALLA GUIDA AGGIUNTIVE

### Attivazione/disattivazione



Per motivi di sicurezza, eseguire queste operazioni a veicolo fermo.



A seconda del veicolo e dal periodo di tempo trascorso dall'ultimo arresto del motore, gli avvisi vengono riattivati:

- quando il veicolo viene sbloccato;
- oppure
- quando viene aperta una porta;
- oppure
- quando il motore viene avviato.



Quando gli avvisi sono disattivati, il sistema continua a valutare lo stato di affaticamento del conducente.



A seconda del veicolo, gli avvisi vengono disattivati automaticamente quando viene attivata la funzione "Centraggio corsia". Per riattivare gli avvisi, è necessario disattivare la funzione "Centraggio corsia". Per ulteriori informazioni ➔ 221.



A seconda del veicolo, potrebbe non essere possibile disattivare gli avvisi.

### Attivazione e disattivazione degli avvisi tramite il pulsante "Sicurezza personale" 3



Gli avvisi possono essere disattivati o attivati con la modalità "Personalizzata" della funzione "Sicurezza personale" ➔ 182.

Se gli avvisi sono stati disattivati in precedenza con la modalità "Personalizzata":

- **per disattivare gli avvisi**, premere due volte il pulsante **3**;
- **per disattivare gli avvisi**, premere una volta il pulsante **3**.

## FUNZIONI DI ASSISTENZA ALLA GUIDA AGGIUNTIVE

### Attivazione e disattivazione degli avvisi dallo schermo multimediale

4



Per attivare o disattivare gli avvisi, consultare il libretto di istruzioni del sistema multimediale.

Selezionare "ON" oppure "OFF".

### Limiti di funzionamento del sistema

Alcune condizioni possono interferire o compromettere il funzionamento del sistema, come ad esempio:

- determinati stili di guida (guida non corretta e così via);
- guida su una strada in cattive condizioni;
- forte vento laterale;

- L'orologio è configurato in modo errato (a seconda del veicolo);
- strade tortuose;
- trazione rimorchio.

### anomalie di funzionamento

Se il sistema rileva un guasto, sul quadro della strumentazione vengono visualizzati il messaggio "Verifica fatica

controllare" e la spia .

Fare controllare il sistema da un Rappresentante del marchio.

### Riconoscimento dei segnali stradali

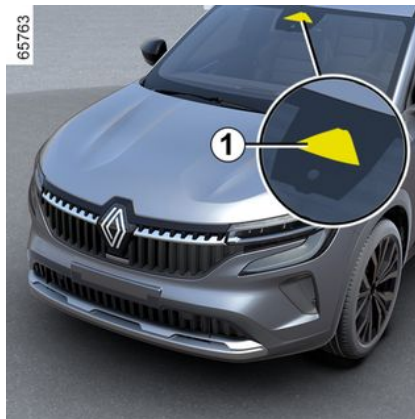

Il sistema visualizza i limiti di velocità sul quadro della strumentazione in base ai segnali rilevati sul bordo della strada.

Esso utilizza principalmente le informazioni fornite dalla telecamera 1 installata sul parabrezza, dietro il retrovisore. A seconda del Paese, il sistema utilizza anche le informazioni di un abbonamento alle mappe per interpretare determinati segnali (ingresso della città e così via).

Il segnale visualizzato sul quadro della strumentazione cambia quando il sistema rileva un segnale stradale.

Una volta attivato il limitatore di velocità, il regolatore di velocità o il regolatore di velocità adattivo, è possibile adattare il valore nominale del limite di velocità a quello visualizzato sul quadro della strumentazione dal sistema (→ 239, → 243 e → 247).

Se il limite di velocità rilevato viene superato, la visualizzazione della segnaletica stradale viene modificata per informare il conducente.

### Posizione della telecamera 1

Accertatevi che il parabrezza non sia oscurato (da sporczia, fango, neve, condensa e così via).

3

## FUNZIONI DI ASSISTENZA ALLA GUIDA AGGIUNTIVE

### Particolarità

#### Per i veicoli con un abbonamento alle mappe:

– se il veicolo circola in un Paese dove la velocità è espressa in un'unità di misura diversa da quella del veicolo, il sistema visualizza il cartello di limite di velocità nell'unità del Paese e la relativa conversione nell'unità utilizzata dal quadro della strumentazione del veicolo.

– nei paesi in cui il limite di velocità si riduce in presenza di pioggia su alcuni tipi di strada, il sistema potrebbe modificare il limite di velocità rilevato dopo alcuni secondi di attivazione dei tergicristalli del parabrezza.

**Per i veicoli sprovvisti di abbonamento alle mappe:** durante la guida in un Paese in cui le unità di velocità differiscono da quella del proprio veicolo, è possibile selezionare manualmente l'unità di velocità mostrata sul quadro della strumentazione (ad esempio, il passaggio da miglia a chilometri) in modo da visualizzare informazioni accurate ➔ 110.

Il sistema non tiene conto di limitazioni eccezionali, come ad esempio nei giorni di picco di inquinamento.

### Funzionamento



### Spie

La funzione visualizza le seguenti spie:

**2.** Segnali di limite di velocità e segnali di limite di velocità aggiuntivi (velocità sulla rampa di uscita con freccia, velocità con un caravan, limite di velocità con durata dell'applicazione e così via)

**3.** Segnali stradali aggiuntivi (inizio della zona di divieto di sorpasso).

In caso di superamento del limite di velocità, il cerchio rosso attorno al pannello lampeggia (spia **3**) per alcuni secondi e viene emesso un segnale acustico.

Rimane acceso sul quadro della strumentazione finché la velocità del veicolo supera il limite consentito.



### Abbonamento alle mappe

Il rilevamento dei segnali stradali è associato a un abbonamento alle mappe.

**Per gestire l'abbonamento, vedere il libretto d'istruzioni del sistema multimediale.**

Se non c'è abbonamento, il sistema si limita a prendere in considerazione i segnali del limite di velocità quando vengono rilevati dalla telecamera.

Il sistema non tiene più in considerazione le informazioni relative alla mappa. La disponibilità del limite di velocità potrebbe risentirne.

### Attivazione/disattivazione



Per motivi di sicurezza, eseguire queste operazioni a veicolo fermo.

## FUNZIONI DI ASSISTENZA ALLA GUIDA AGGIUNTIVE



A seconda del veicolo e dal periodo di tempo trascorso dall'ultimo arresto del motore, l'avviso acustico viene riattivato:

- quando il veicolo viene sbloccato;
- oppure
- quando viene aperta una porta;
- oppure
- quando il motore viene riavviato.

### Attivazione, disattivazione dell'avviso acustico di velocità eccessiva con il pulsante "Sicurezza personale 4



L'avviso acustico può essere disattivato o attivato con la modalità "Personalizzata" della funzione "Sicurezza personale" ➔ 182.

Se l'avviso acustico è stato disattivato in precedenza con la modalità "Personalizzata":

- **per disattivare l'avviso acustico**, premere due volte il pulsante 4. La spia del pulsante 4 si spegne;
- **per riattivare l'avviso acustico**, premere una volta il pulsante 4. La spia del pulsante 4 si accende.

### Attivazione, disattivazione dell'avviso acustico di velocità eccessiva dallo schermo multimediale 5



Per attivare o disattivare l'avviso acustico, consultare il libretto di istruzioni del sistema multimediale.

Selezionate "ON" o "OFF".

## FUNZIONI DI ASSISTENZA ALLA GUIDA AGGIUNTIVE

### Variazione del limite di velocità o della velocità di crociera



Per adattare l'impostazione di controllo del limitatore di velocità, del regolatore di velocità o del regolatore di velocità adattivo al limite di velocità rilevato, premere il contattore **6**.

### Temporanea indisponibilità

Se il sistema non è disponibile per motivi legati alla telecamera o ai dati della mappa, sul quadro della strumentazione viene visualizzato il simbolo .

Se il problema persiste, rivolgetevi alla Rete del marchio.

Il sistema potrebbe non rilevare il limite di velocità se:

- il parabrezza non è pulito;
- la telecamera è abbagliata dal sole;
- la visibilità è insufficiente (nebbia e così via);
- i segnali stradali sono illeggibili (neve, ecc.) o nascosti (da un altro veicolo o dagli alberi);
- le informazioni fornite dalla mappa non sono aggiornate.

**Nota:** quando la telecamera anteriore è oscurata, il messaggio "Camera anteriore senza visibilità" viene visualizzato sul quadro della strumentazione. Pulire l'area del parabrezza davanti alla telecamera.

### anomalie di funzionamento

Quando il sistema rileva un'anomalia di funzionamento, sul quadro della strumentazione si accende la spia .

In alcuni casi, sono accompagnati dal seguente messaggio:

- « Aiuto alla guida indisponibile » ;  
oppure
- « Camera anteriore controllare » ;  
oppure
- « Aiuto alla guida Controllare ». Rivolgersi a un Rappresentante del marchio.



Questa funzione fornisce un aiuto supplementare alla guida. Questa funzione non sostituisce in alcun modo la vigilanza e la responsabilità del conducente, che deve mantenere sempre il controllo del veicolo.

Il conducente deve sempre adattare la velocità a seconda del codice della strada e delle condizioni del traffico, indipendentemente dalle indicazioni del sistema.

Il sistema potrebbe non rilevare tutti i segnali di limite di velocità o potrebbe interpretarli in modo errato.

Il conducente non deve ignorare i cartelli che non sono rilevati dal sistema, attenendosi in primo luogo ai segnali stradali e alle norme del Codice della strada.

In caso di scarsa visibilità (nebbia, neve, brina, ecc.), il sistema potrebbe non segnalare al conducente il limite adeguato

# FUNZIONI DI ASSISTENZA ALLA GUIDA AGGIUNTIVE

## Assistenza alla guida attiva

"Active driver assist" è un sistema di ausilio alla guida per l'utilizzo al di fuori dei centri abitati, su strade ampie con linee visibili.

Questo sistema include la funzione **"Regolatore di velocità adattivo Stop and Go"** e ➔ **247 la funzione "Centraggio corsia"**.

Questo sistema consente al conducente di:

- mantenere la velocità del veicolo in base a una velocità salvata in precedenza;
- regolare la distanza tra questo veicolo e il veicolo che precede;
- dirigere la traiettoria del veicolo nella corsia;
- adattare la velocità del veicolo alla velocità indicata sulla segnaletica stradale, automaticamente o dopo la conferma da parte del conducente (a seconda del veicolo).

## Funzione Regolatore di velocità adattivo Stop and Go.

In base al Paese, a quanto previsto dall'abbonamento e alle informazioni ottenute dai dati di un radar, della telecamera o della mappa inviati tramite connessione GSM, il regolatore di velocità adattivo Stop and Go consente di mantenere la velocità selezionata,

detta anche velocità di crociera, mantenendo la distanza di sicurezza dal veicolo che ha davanti sulla stessa corsia.

La velocità di crociera può adattarsi automaticamente a una modifica del limite di velocità (a seconda del Paese e dell'abbonamento).

Se il veicolo che precede si ferma, la funzione Regolatore di velocità adattivo Stop and Go potrebbe arrestare il veicolo completamente prima di partire nuovamente.



**Importante:** mantenere i piedi vicino ai pedali e le mani sul volante in qualsiasi momento in caso di qualsiasi evento.

Il sistema gestisce l'accelerazione e la decelerazione del veicolo attraverso il motore e l'impianto freni.

La funzione Regolatore di velocità adattivo Stop and Go può essere attivata da 0 km/h, a seconda delle condizioni stradali (traffico, condizioni meteorologiche e così via).

È rappresentata dal simbolo ➔ **247.**



## Nota:

- il conducente deve osservare il limite di velocità massimo e delle distanze di sicurezza secondo le norme applicabili del Paese in cui guida;
- la funzione Regolatore di velocità adattivo può frenare il veicolo fino a un terzo della capacità di frenata. A seconda della situazione, il conducente potrebbe dover frenare più forte.



La funzione Regolatore di velocità adattivo Stop and Go non attiva una frenata di emergenza e la sua capacità di frenata è limitata.

## Funzione Centraggio corsia

Utilizzando le informazioni dalla telecamera, la funzione "Centraggio corsia" manovra lo sterzo per mantenere il veicolo nella corsia.

Se le condizioni lo permettono, la funzione è disponibile tra:

- 0 km/h e una velocità compresa tra 160 km/h e 180 km/h (a seconda della versione) con un veicolo davanti;

oppure

- 60 km/h e una velocità compresa tra 160 km/h e 180 km/h (a seconda della versione) senza un veicolo davanti.

## FUNZIONI DI ASSISTENZA ALLA GUIDA AGGIUNTIVE

La funzione "Centraggio corsia" è una funzione comfort.

È rappresentata dalla spia .

**Nota:** in caso di curva pericolosa, le caratteristiche di ritenzione laterale della funzione sono limitate e richiedono al conducente di eseguire un'azione immediata al volante.

### Ulteriori informazioni

A seconda del veicolo, la funzione "Active driver assist" può essere utilizzata con altre funzioni di assistenza alla guida.

Nota:

- il sistema non può essere attivato mentre è in funzione la funzione "Parcheggio a mani libere";
- Quando la funzione "Centraggio corsia" è in modalità di regolazione, la funzione "Prevenzione dell'uscita di corsia" verrà sospesa, se era già stata attivata. Quando la funzione "Centraggio corsia" non controlla lo sterzo, la funzione "Prevenzione dell'uscita di corsia" può essere riattivata se le condizioni lo consentono.





# FUNZIONI DI ASSISTENZA ALLA GUIDA AGGIUNTIVE

## Posizione dei componenti

3

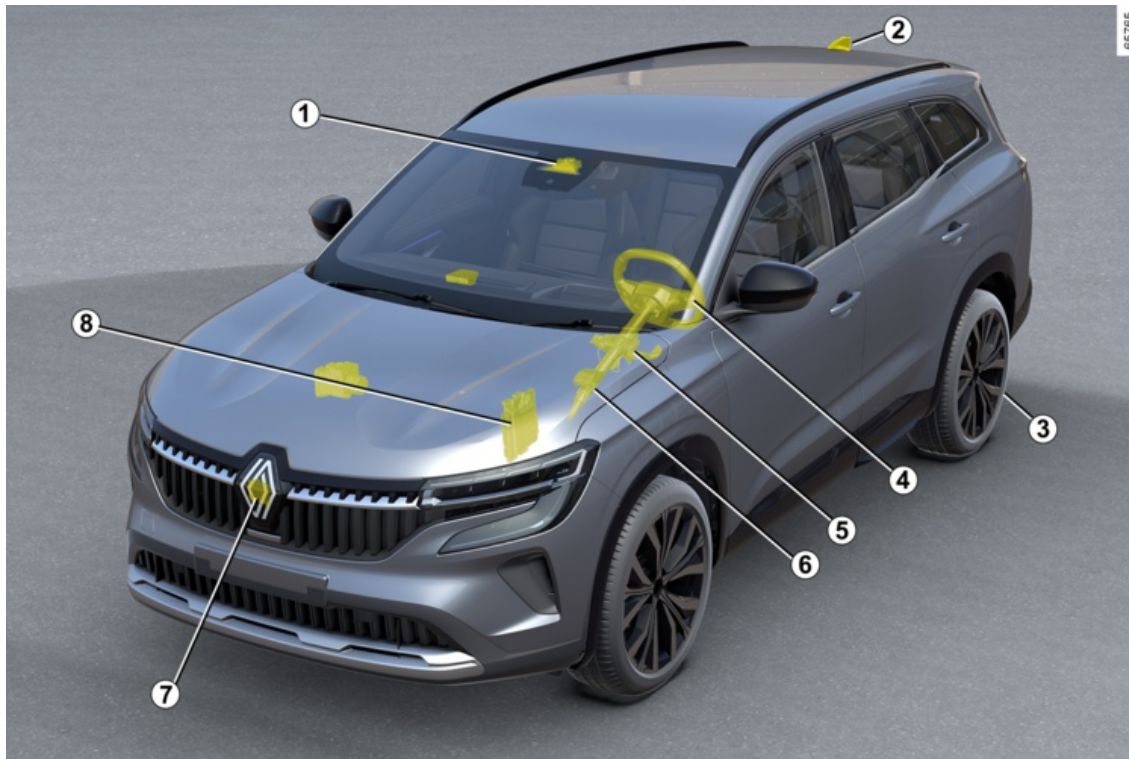

# FUNZIONI DI ASSISTENZA ALLA GUIDA AGGIUNTIVE

## 1 Telecamera

Rileva la segnaletica a terra e la posizione del veicolo sulle varie corsie.

Riceve informazioni dal radar **6** e le unisce ai propri dati per determinare la traiettoria e la velocità del veicolo (accelerazione/frenata). Inoltre, controlla i parametri dell'attivazione/disattivazione del sistema (stato di apertura delle porte e così via).

A seconda del veicolo, elabora le informazioni per rilevare la presenza delle mani del conducente sul volante.

Assicuratevi che il parabrezza non sia ostruito (da sporcizia, fango, neve, ecc.).

## 2 Antenna e mappe

(a seconda del Paese e dell'abbonamento)

Le mappe stradali e alcune condizioni di guida (rotatorie e curve) vengono scaricate in base al tragitto percorso dal veicolo. Il sistema può anticipare la decelerazione a seguito di una variazione del limite di velocità indicato dai segnali stradali, a seconda dei parametri selezionati dal conducente.

Il sistema può inoltre regolare la velocità del veicolo quando si avvicina a una curva o a una rotatoria.

## 3 Freno di stazionamento assistito

Mantiene il veicolo fermo in determinate condizioni.

## 4 Sensore capacitivo

A seconda del veicolo, rileva la presenza delle mani sul volante.

## 5 Servosterzo

Aziona le ruote anteriori per guidare la traiettoria del veicolo in base alle informazioni trasmesse dal calcolatore **1**.

## 6 Calcolatore del motore

Controlla e comanda il motore per effettuare l'accelerazione desiderata.

## 7 Radar

Calcola la distanza tra il vostro veicolo e quello che vi precede.

La portata massima del sistema è di circa 150 metri. Ciò può variare in base alle condizioni stradali (rilievo del suolo, condizioni meteorologiche e così via)

Accertarsi che l'area del radar non sia ostruita (da sporcizia, fango, neve, targa anteriore montata in maniera errata), non presenti urti o alterazioni (compresa la verniciatura) o non sia nascosta da qualsiasi accessorio montato sulla parte anteriore del veicolo (sulla griglia o sul logo, ecc.).

## 8 Controllo attivo del veicolo

Questo sistema fornisce informazioni sulla dinamica del veicolo al calcolatore **1** (velocità, accelerazione, ecc.) e agisce sull'impianto freni per controllare la decelerazione e per mantenere il veicolo fermo.



Per garantire il buon funzionamento del sistema, le zone dei sensori e della telecamera devono restare pulite e non devono essere manomesse.

# FUNZIONI DI ASSISTENZA ALLA GUIDA AGGIUNTIVE

## Comandi

3



## FUNZIONI DI ASSISTENZA ALLA GUIDA AGGIUNTIVE

**9.** Contattore per selezionare/deselezionare i sistemi di assistenza alla guida, a seconda del veicolo:

- l'Active driver assist;
- Regolatore di velocità adattivo (Adaptive Cruise Control);
- limitatore di velocità;
- OFF.

**10.** Impostazioni di distanza di sicurezza

**11.** Mette la funzione in standby e memorizza il limite di velocità (0).

**12** Richiama la velocità di crociera memorizzata (RES).

**13**

- Verso l'alto: attiva, aumenta la velocità di crociera o richiama la velocità di crociera memorizzata (SET/+).
- Verso il basso: attiva, riduce la velocità di crociera o memorizza quella corrente (SET/-).

**14** Pulsante a comparsa (a seconda del veicolo): adatta il regolatore di ve-

locità ai limiti di velocità rilevati 

➔ 217.

# FUNZIONI DI ASSISTENZA ALLA GUIDA AGGIUNTIVE

Viene visualizzato sul quadro della strumentazione.

17. Spia della funzione Regolatore di velocità adattivo Stop and Go .

18. Velocità di regolazione memorizzata.

19. Veicolo che precede.

20. Distanza di sicurezza memorizzata

21. Indicatori di direzione lato sinistro e destro

22. Spia della funzione "Centraggio corsia" .

## Volante 23

Il conducente deve sempre tenere le mani sul volante.

Se il conducente gira il volante con forza sufficiente, la funzione "Centraggio corsia" viene interrotta per consentirgli di riprendere il controllo del veicolo.

In determinate condizioni (curve strette, ecc.) può essere applicata una vibrazione sul volante per avvertire il conducente che deve riprendere il controllo del veicolo.

Se il guidatore non gestisce il volante (non vengono rilevate le mani) la fun-

zione "Centraggio corsia" viene disattivata dopo diversi avvisi.

## Attivazione/disattivazione della funzione "Active driver assist"

### Attivare la funzione



Per attivare la funzione, premere l'interruttore 9 tutte le volte che è necessario per attivarla.

La spia 22  viene visualizzata in grigio sul quadro della strumentazione. Quindi premere il comando al volante 13 verso l'alto (SET/+) o verso il basso (SET/-).

Il sistema "Active driver assist", che include il Regolatore di velocità adattivo

Stop and Go e la funzione "Centraggio corsia", è quindi attivato.

La spia verde 22  e gli indicatori linea di sinistra e di destra 21 vengono visualizzati sul quadro della strumentazione per confermare che la strumentazione per confermare che la funzione è attivata e dirige il veicolo verso il centro della corsia.

È possibile arrestare la funzione "Centraggio corsia" in qualsiasi momento girando con forza il volante. Quando si smette di girare il volante, la funzione "Centraggio corsia" viene riattivata.

**Nota:** è necessario mantenere le mani sul volante quando si utilizza la funzione "Centraggio corsia". Non togliere in nessun caso le mani dal volante.

### Inibizione della funzione

Premere il tasto 9. La disattivazione della funzione è confermata dalla

scomparsa della spia 22  e degli indicatori di linea di destra e sinistra 21 dal quadro della strumentazione.

**Nota:** se la funzione "Prevenzione dell'uscita di corsia" è stata attivata in precedenza e le condizioni lo consentono, si riattiverà automaticamente.

# FUNZIONI DI ASSISTENZA ALLA GUIDA AGGIUNTIVE

## Regolazione della posizione nella corsia

(a seconda del veicolo)



Per attivare la posizione in corsia, la funzione "Centraggio corsia" deve essere in modalità di regolazione, la spia verde **22** deve essere visualizzata sul quadro della strumentazione e la velocità del veicolo deve essere inferiore a 50 km/h.

In queste condizioni, è possibile regolare la propria posizione nella corsia ruotando leggermente il volante verso destra o verso sinistra, in modo che il veicolo passi al lato selezionato senza disattivare la funzione "Centraggio corsia". Non appena la posizione si trova ad almeno circa 15 cm dal centro della

corsia, senza che il veicolo si avvicini a meno di circa 30 cm dal bordo della corsia, si hanno circa 10 secondi di tempo per regolare con precisione tale posizione. Il veicolo rimane quindi in posizione di scostamento quando si smette di girare il volante. Le linee **21** indicano la posizione impostata. Per tornare al centro della corsia, girare leggermente il volante nella direzione opposta, quindi interrompere i tentativi una volta che il veicolo ha raggiunto il centro.

In base a determinate condizioni (ad esempio, curva, velocità), il veicolo potrebbe venire nuovamente centrato in modo automatico.

## Funzione "Centraggio corsia" in stand-by

La funzione "Centraggio corsia" viene messa automaticamente in stand-by nei seguenti casi:

- il sistema non rileva più le linee o solo una linea viene rilevata nella corsia;
- la corsia è troppo stretta o troppo larga;
- Il sistema non rileva le mani sul volante;
- in alcune condizioni di guida (rotatoria, incrocio, curva troppo stretta e così via);

- la velocità del veicolo è superiore a circa 160 km/h o 180 km/h, a seconda del veicolo;
- la velocità del veicolo è inferiore a circa 48 km/h, senza un veicolo davanti;
- il veicolo attraversa una corsia;
- il sistema viene temporaneamente interrotto (ad esempio: telecamera coperta da sporcizia, fango, neve, condensa e così via).

Alcune azioni eseguite dal conducente sospendono la funzione "Centraggio corsia":

- attivazione degli indicatori;
- girando il volante con forza sufficiente.

La messa in stand-by della funzione è confermata dalla comparsa della spia

grigia **22**  e dagli indicatori di linea di destra e sinistra **21** sul quadro della strumentazione.



Importante: mantenere i piedi vicino ai pedali e le mani sul volante in qualsiasi momento in caso di qualsiasi evento.

Una volta soddisfatte le condizioni, la funzione dirige nuovamente il veicolo

## FUNZIONI DI ASSISTENZA ALLA GUIDA AGGIUNTIVE

nella corsia. La spia **22**  e gli indicatori di linea di sinistra e destra **21** vengono visualizzati in verde sul quadro della strumentazione.

 È possibile modificare la **traiettoria del veicolo** in qualsiasi momento girando il volante.

### Avvertenza "Tenere le mani sul volante"



Quando la funzione "Assistenza mantenimento centro corsia" non rileva più

le mani sul volante, verranno attivati vari livelli di avviso:

- **dopo circa 15 secondi**, il messaggio "Tenere le mani sul volante" viene visualizzato in giallo sul quadro della strumentazione;
- **dopo circa 30 secondi**, il messaggio "Tenere le mani sul volante" compare sul quadro della strumentazione e

la spia **24**  si accende in rosso, accompagnata da un segnale acustico la cui intensità sonora aumenta progressivamente;

- **Dopo circa 35 secondi**, se il conducente non mette le mani sul volante dopo la visualizzazione dell'avvertenza, viene emesso un segnale acustico continuo. I freni vengono quindi azionati brevemente e ripetutamente per informare il conducente che deve riprendere il controllo del veicolo mettendo le mani sul volante. Se il conducente non reagisce, il "Active driver assist" attiva le luci di emergenza e rallenta il veicolo fino all'arresto completo.

 Il conducente può interrompere questa manovra in qualsiasi momento appoggiando le mani sul volante, frenando o disattivando "Active driver assist".

– Dopo che il veicolo si è fermato, il freno di stazionamento assistito viene inserito automaticamente, le luci di emergenza rimangono accese, la spia

**24**  si spegne e sul quadro della strumentazione viene visualizzato in rosso il messaggio "Centrag. corsia disattivato" per informare il conducente.

 Nei primi due livelli di allarme, quando il sistema rileva nuovamente la presenza delle mani del conducente sul volante, il sistema interrompe gli avvisi. La funzione continua dirigere il veicolo nella corsia.

**Nota:** in alcuni casi, la funzione "Centraggio corsia" potrebbe non rilevare le mani sul volante e potrebbe emettere un avviso:



## FUNZIONI DI ASSISTENZA ALLA GUIDA AGGIUNTIVE

- il conducente tiene le mani sul volante molto lievemente;
- il conducente indossa i guanti;
- ...



**Avvertenza relativa al sensore capacitivo: è vietato il montaggio di qualsiasi accessorio sul volante (copertura di protezione, ecc.).**

### In caso di curva pericolosa



In caso di curva pericolosa e a seconda della velocità del veicolo, le capacità di tenuta della corsia della funzione

verranno limitate e il conducente dovrà agire immediatamente sul volante in modo che il veicolo resti nella corsia.

Se il conducente non interviene, la funzione attiva la vibrazione del volante ad indicare che il veicolo sta oltrepassando la linea e che il conducente deve effettuare un'azione immediata.

La spia **22**  e l'indicatore di linea di sinistra o destra **21** interessato viene visualizzato in rosso sul quadro della strumentazione.

**Se il veicolo oltrepassa completamente una linea e si sposta fuori corsia o se la curva è troppo stretta, la funzione "Centraggio corsia" viene messa in standby.**

La messa in standby della funzione è confermata dalla comparsa della spia

grigia **22**  e dagli indicatori di linea di destra e sinistra **21** sul quadro della strumentazione.



La funzione "Centraggio corsia" non può assistere il conducente quando si entra in una rotonda o ci si avvicina a un incrocio e potrebbe passare automaticamente in standby. In ogni caso, il conducente deve sempre ruotare il volante per gestire la traiettoria del veicolo in queste condizioni di guida.

### anomalie di funzionamento

Se viene rilevato un errore operativo in relazione alla funzione "Centraggio corsia", viene visualizzato il messaggio "Aiuto alla guida indisponibile" o "Aiuto alla guida Controllare" sul quadro della strumentazione e la funzione viene disattivata.

Rivolgersi a un Rappresentante del marchio.

## FUNZIONI DI ASSISTENZA ALLA GUIDA AGGIUNTIVE

**Attenzione:** questi pneumatici comportano a volte:



"Active driver assist" fornisce un aiuto supplementare alla guida. Non può in nessun modo sostituire l'osservazione dei limiti di velocità e delle distanze di sicurezza, né la vigilanza, né la responsabilità del conducente.

Il conducente deve controllare sempre il veicolo.

Il conducente deve sempre adattare la traiettoria e la velocità a seconda dell'ambiente e delle condizioni del traffico, indipendentemente dalle indicazioni del sistema.

A eccezione delle linee di demarcazione delle corsie e ai segnali di limite di velocità entro i limiti della capacità di rilevamento del sistema), le informazioni della segnaletica stradale (altri segnali, semafori, strisce pedonali e così via) non vengono riconosciute dal sistema. Questi non attivano alcun allarme o reazione da parte del sistema.

Il sistema "Active driver assist" utilizza le funzioni Regolatore di velocità adattivo "Stop and Go" e "Assistenza mantenimento centro corsia". Il sistema non deve essere assimilato in nessun caso a un sensore di ostacolo o a un sistema anti-urto.

Usare "Active driver assist" esclusivamente fuori dai centri abitati, su strade ampie con linee visibili.

Non deve essere utilizzato quando il traffico è intenso, in strade sinuose o sdruciolevoli (ghiaccio, aquaplaning, ghiaia) o quando le condizioni meteorologiche sono sfavorevoli (nebbia, pioggia, raffiche di vento e così via).

### **Rischio di incidente.**

#### **Interventi/riparazioni del sistema**

- In caso di urto, l'allineamento del sensore e/o della telecamera può alterarsi, con possibili conseguenze sul funzionamento. Disattivare il sistema e consultare la Rete del marchio.
- Ogni intervento in prossimità del radar e/o della telecamera (riparazioni, sostituzioni, modifiche parabrezza, superfici verniciate e così via) deve essere effettuato da un professionista qualificato.

Solo la Rete del marchio è abilitata a intervenire sul sistema.



### **Disattivazione del sistema**

È necessario disattivare il sistema se:

- Il veicolo circola su una strada tortuosa;
- il veicolo viene trainato (riparazione);
- il veicolo sta trainando un rimorchio o un caravan;
- il veicolo è in movimento in un tunnel o in prossimità di una struttura metallica;
- Il veicolo arriva a un casello, un'area con lavori in corso o a un restringimento di corsia;
- il veicolo viaggia in forte pendenza;
- la visibilità è scarsa (sole abbagliante, nebbia e così via);
- le condizioni meteorologiche sono scarse (pioggia, neve, venti laterali e così via);
- il veicolo viaggia su una superficie stradale sdruciolevole (pioggia, neve, ghiaia e così via);
- l'area della telecamera è stata danneggiata (ad esempio, area del parabrezza interno o esterno); il parabrezza è rotto o distorto;
- l'area del radar è stata danneggiata (urti e così via);
- La superficie del volante è danneggiata o umida.

**Se il sistema funziona in modo anormale, disattivarlo e rivolgetevi alla rete del marchio.**

## FUNZIONI DI ASSISTENZA ALLA GUIDA AGGIUNTIVE



**Alcune condizioni possono interferire o compromettere il funzionamento del sistema, come ad esempio:**

- parabrezza o area del sensore ostruiti (da sporcizia, ghiaccio, neve, formazione di condensa, ecc.). Controllare spesso la pulizia e lo stato del parabrezza, le spazzole del tergivetro anteriore e il paraurti anteriore;
- un ambiente complesso (tunnel e così via);
- condizioni meteorologiche avverse (neve, pioggia forte, grandine e così via);
- scarsa visibilità (notte, nebbia e così via);
- scarso contrasto tra il veicolo che precede e l'area circostante (ad esempio, veicolo bianco veicolo in una zona innevata e così via);
- essere abbagliati (sole abbagliante, luci di veicoli provenienti in direzione opposta e così via);
- strada stretta, tortuosa o irregolare (curve strette e così via);
- le righe di catrame rilevate come linea dal sistema;
- restringimento/allargamento di corsia;
- segnaletica orizzontale usurata, mancanza di contrasto o molto distanziati tra loro (linee parzialmente cancellate, ecc.);
- segnaletica orizzontale multipla sulla strada (area con interventi stradali in corso, bretelle di raccordo ad autostrade adiacenti, corsia d'emergenza, ecc.);
- segnaletica stradale priva di freccia, situata presso uno svincolo autostradale;
- un'area con scarsa connettività che rende impossibile la geolocalizzazione del veicolo o mappe non aggiornate;
- un veicolo che procede a una velocità molto diversa;
- utilizzo di tappetini non adatti al veicolo. Sul lato conducente, utilizzate esclusivamente tappetini adatti al veicolo, in grado di agganciarsi agli elementi preinstallati, e verificatene periodicamente il fissaggio. Non sovrapponetene più tappetini. **Rischio di incastro dei pedali.**

**In questi casi:**

- **Rischio di frenata o accelerazione indesiderata.**
- **Rischio di correzione indesiderata, errata o di mancata correzione della traiettoria.**

Molte situazioni non previste potrebbero influire sul corretto funzionamento del sistema. Alcuni oggetti o veicoli che possono essere visualizzati nell'area di rilevamento della telecamera o del radar potrebbero essere interpretati in maniera non corretta dal sistema, comportando accelerazioni o frenate non appropriate.

## FUNZIONI DI ASSISTENZA ALLA GUIDA AGGIUNTIVE

**È sempre necessario essere attenti ad eventi improvvisi che potrebbero verificarsi durante la guida. Mantenere sempre il veicolo sotto controllo mantenendo i piedi vicino ai pedali e le mani sul volante in modo da poter agire in caso di qualsiasi evento.**

# FUNZIONI DI ASSISTENZA ALLA GUIDA AGGIUNTIVE

## Frenata attiva di emergenza in retromarcia



Oltre alla funzione "Parcheggio assistito" ➔ 264 e utilizzando le informazioni dei quattro sensori centrali situati nella parte posteriore del veicolo, il sistema rileva gli ostacoli fissi che si trovano dietro al veicolo. Se c'è un rischio significativo di collisione, il sistema fa automaticamente frenare il veicolo.

**Nota:** assicurarsi che i quattro sensori centrali posti nella parte posteriore del veicolo non siano oscurati (da impurità, fango, neve, ecc.).

## Funzionamento



## Rilevamento ostacoli posteriori fissi

In retromarcia e in movimento (a velocità comprese tra 3 km/h e 10 km/h, se esiste il rischio di collisione con un ostacolo fisso, il sistema **fa automaticamente frenare il veicolo**. Un avviso

visivo  **2** viene visualizzato sullo schermo multimediale **1**, accompagnato da un segnale acustico.

Quando il veicolo si è fermato, il veicolo stesso deve essere tenuto fermo dal conducente tenendo il piede sul pedale del freno.



Questa funzione fornisce un aiuto supplementare alla guida. Questa funzione non sostituisce in alcun modo la vigilanza e la responsabilità del conducente, che deve mantenere sempre il controllo del veicolo.

## FUNZIONI DI ASSISTENZA ALLA GUIDA AGGIUNTIVE



In caso di urto sulla parte inferiore del veicolo durante una manovra (esempio: urto con un paracarro, un marciapiede rialzato o qualsiasi altro arredo urbano) potrebbe essere possibile danneggiare il veicolo (ad esempio: deformazione di un asse). Per evitare qualsiasi rischio di incidente, fate controllare il vostro veicolo dalla Rete del marchio.

### Attivazione, disattivazione del sistema

62457



Per attivare o disattivare la funzione, seleziona il mondo "Veicolo", quindi "Parcheggio assistito". Seleziona "Frenata attiva di emergenza in retromarcia".

Se la funzione è disattivata, sullo schermo multimediale viene visualizzata la spia **3** .

### anomalie di funzionamento

Quando il sistema rileva un'anomalia di funzionamento, la frenata di emergenza attiva in retromarcia viene automaticamente disattivata.

Sullo schermo multimediale viene visualizzata la spia **3**  insieme, a seconda del tipo di anomalia, al seguente messaggio sul quadro della strumentazione:

- "Sensori di parcheggio non disponibili";  
oppure
- "Controllare sensori di parcheggio";  
oppure
- "Assistenza alla guida non disponibile";  
oppure
- "Controllare gli ausili alla guida".

A seconda del veicolo, il messaggio è accompagnato dall'accensione della

spia  sul quadro della strumentazione.

Pulire i sensori a ultrasuoni. Se il problema persiste, rivolgetevi alla Rete del marchio.

Se il veicolo è dotato di gancio di traino riconosciuto dal sistema ed è stato collegato un rimorchio, la frenata di emergenza attiva in retromarcia viene automaticamente disattivata e sul quadro della strumentazione viene visualizzato il seguente messaggio: "Rimorchio: sensori di parcheggio spenti" in-

sieme alla spia **3**  sullo schermo multimediale.

# FUNZIONI DI ASSISTENZA ALLA GUIDA AGGIUNTIVE

## Avvertenze



### **Frenata attiva di emergenza in retromarcia**

Questa funzione fornisce un aiuto supplementare alla guida. Questa funzione non esime il conducente dalla normale vigilanza e dalla responsabilità in caso d'incidente.

Alcune condizioni climatiche e ambientali possono disturbare o danneggiare il sistema. Di conseguenza, il conducente deve essere sempre pronto ad affrontare situazioni improvvise che possono verificarsi nella circolazione stradale.

Prima di iniziare la manovra, verificate in particolare la presenza di ostacoli mobili (come un bambino, un animale, una bicicletta, una pietra, un palo, ecc.) o di oggetti nell'angolo morto troppo piccoli per essere rilevati.

L'attivazione di questa funzione può essere ritardata o impedita quando il sistema rileva chiari segni di controllo del veicolo da parte del conducente (azione sul volante, pedali e così via).

### **Interventi/riparazioni del sistema**

– In caso di urto, i sensori posteriori e le loro prestazioni potrebbero risentirne. Disattivate la funzione e consultate la Rete del marchio.

– Ogni intervento nella zona in cui si trovano i sensori (riparazione, sostituzione, modifiche al paraurti, ecc.) deve essere effettuato da un professionista qualificato.

Solo la Rete del marchio è abilitata a intervenire sul sistema.

### **Inibizione della funzione**

È necessario disattivare la funzione se il veicolo viene trainato (assistenza in caso di guasto) o se il veicolo è dotato di gancio di traino non riconosciuto dal sistema.

Se il sistema funziona in modo anormale, disattivarlo e rivolgetevi alla rete del marchio.



# LIMITATORE DI VELOCITÀ

La funzione limitatore di velocità controlla il motore e l'impianto frenante per aiutare il conducente a non superare una velocità di guida prescelta, nota come **velocità limite**.

La funzione del limitatore di velocità può essere attivata da 0 a 180 km/h.

**i** Con la modalità ECO attivata, il valore nominale del limite di velocità non può superare la velocità massima autorizzata nella modalità ECO  
➔ 165.

## Comandi



**1.** Contattore per selezionare/deselezionare i sistemi di assistenza alla guida, a seconda del veicolo:

- Assistenza alla guida attiva;
- Regolatore di velocità adattivo (Adaptive Cruise Control);
- regolatore di velocità;
- limitatore di velocità;
- OFF.

**2.** Mette la funzione in standby e memorizza il limite di velocità (0).

**3.** Richiamo del limite di velocità memorizzato (RES).

**4.**

- Verso l'alto: attiva, aumenta il limite di velocità o richiama quello memorizzato (SET/+).
- Verso il basso: attiva, riduce il limite di velocità o memorizza la velocità corrente (SET/-).

**5.** Pulsante a comparsa (a seconda del veicolo): adatta il regolatore di ve-

locità ai limiti di velocità rilevati   
➔ 217.

**i** A seconda del veicolo, è possibile collegare la funzione limitatore di velocità alla funzione "Rilevamento segnaletica stradale" ➔ 217 premendo il contattore **5**.

Quando "OFF" viene attivata prima di disinserire l'accensione, la funzione "Limitatore di velocità" verrà attivata automaticamente al successivo avviamento del motore.

## Guida

Quando un limite di velocità è stato memorizzato ma non è ancora stato raggiunto, la guida è simile a quella di un veicolo non dotato del limitatore di velocità.

Una volta raggiunto tale limite, agendo sul pedale dell'acceleratore non si potrà superare la velocità programmata, tranne nei casi d'emergenza (consultare il paragrafo "Superamento del limite di velocità").

## Attivazione

Premere il contattore **1** tante volte quanto necessario per selezionare il limitatore di velocità **A**.

## LIMITATORE DI VELOCITÀ

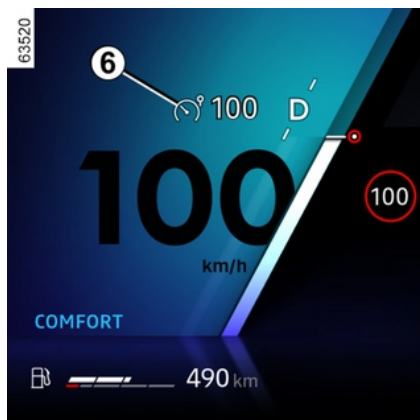

La spia **6** viene visualizzata in grigio. Il messaggio "Limitatore di velocità pronto: SET per attivare" viene visualizzato sul quadro della strumentazione accompagnato da trattini, a indicare che la funzione limitatore di velocità è attiva e in attesa di memorizzare un limite di velocità.

**Nota:** a seconda del veicolo, al momento dell'avviamento, il limitatore di velocità viene selezionato automaticamente se la funzione **A** o OFF è stata selezionata l'ultima volta che il veicolo è stato arrestato.

Per memorizzare la velocità corrente, premere l'interruttore **4** verso l'alto (SET/+) o verso il basso (SET/-): il limite di velocità sostituisce i trattini e, a

seconda del veicolo, la spia **6** si accende in bianco.

La velocità minima registrata sarà di 30 km/h.

### Variazione della velocità limitata



È possibile modificare la velocità limitata premendo ripetutamente o tenendo premuto il comando **4**:

- verso l'alto (SET/+) per aumentare la velocità;
- verso il basso (SET/-) per ridurre la velocità.

### Limitatore di velocità automatico con riconoscimento dei segnali di limite di velocità

(a seconda dell'abbonamento: senza un abbonamento questa funzione non può essere attivata. Per gestire l'abbonamento, vedere le istruzioni multimediali).

Utilizzando la telecamera, la funzione "Rilevamento cartelli stradali" ➔ **217** e la mappa associata all'abbonamento, il sistema limita automaticamente la velocità del veicolo quando viene identificato e superato un segnale stradale di limite di velocità.

### Attivazione/disattivazione

Tramite la schermata multimediale, nel mondo "Veicolo", selezionare "Ausili alla guida". Quindi, dal menu "Adattamento velocità", visualizzare il campo "Regolatore di velocità adattivo" e selezionare "Ai limiti di velocità".

**Nota:** è possibile attivare/disattivare anche tenendo premuto il pulsante contestuale **5**.

### Superamento della velocità impostata

È possibile superare la velocità limitata in qualsiasi momento. A tale scopo, premete il pedale dell'acceleratore **con**

# LIMITATORE DI VELOCITÀ

**decisione e a fondo** oltre il punto di resistenza.

Durante il tempo di superamento della velocità, il limite di velocità lampeggia in rosso sul quadro della strumentazione.

Successivamente, rilasciare il pedale dell'acceleratore: la funzione limitatore di velocità ritorna non appena si raggiunge una velocità inferiore a quella memorizzata.



**È necessario tenere i piedi vicino ai pedali per essere pronti ad intervenire in caso di emergenza.**



Se il limitatore di velocità non è disponibile (dopo diversi tentativi di attivazione), contattare un rivenditore autorizzato.

## Messa in stand-by della funzione



La funzione limitatore di velocità è messa in stand-by quando si preme il contattore **2** (0).

La velocità limitata viene memorizzata e visualizzata in grigio sul quadro della strumentazione.

## Richiamo della velocità limitata

Comando **A**

Se una velocità è stata memorizzata, può essere richiamata premendo il tasto **3**.

Comando **B**

Se una velocità è stata memorizzata, la si può richiamare premendo il tasto **4** verso l'alto o verso il basso.



Quando il limitatore di velocità si trova in stand-by, premendo il comando **4** verso l'alto o verso il basso si riattiva la funzione senza tener conto della velocità memorizzata: si tratta della velocità alla quale viaggia il veicolo interessato.

## Interruzione della funzione



## LIMITATORE DI VELOCITÀ

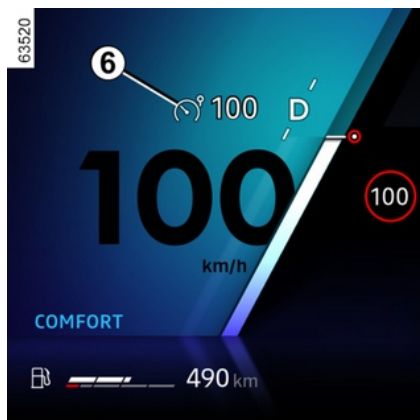

**i** Per uscire dall'assistenza alla guida, premere il contattore **1** tutte le volte necessarie fino allo spegnimento. Il messaggio "Assistenza alla guida disattivata" viene visualizzato sul quadro della strumentazione. In questo caso, al successivo avviamento del motore, la funzione "Limitatore di velocità" si attiverà e attenderà che venga memorizzato un limite di velocità.

La funzione di limitatore della velocità viene interrotta quando si preme il contattore **1** per deselezionare il limitatore. In tal caso la velocità non è più memorizzata.

La spia **6** si spegne sul quadro della strumentazione per confermare che la funzione è stata disattivata.

La velocità minima registrata sarà di 30 km/h.

# REGOLATORE DI VELOCITÀ

La funzione di regolazione della velocità controlla il motore e l'impianto frenante per aiutare il conducente a mantenere una velocità di guida prescelta, nota come **velocità di crociera**.

Questa velocità di crociera può essere impostata a qualsiasi velocità compresa tra 30 km/h e 180 km/h.

**i** Mentre la modalità ECO è attivata, la velocità di crociera non può superare quella attuale del veicolo → 165.

**i** Il sistema di frenata rigenerativa e le levette non sono disponibili quando è attivo il regolatore di velocità o il regolatore di velocità adattivo.

## Comandi



**1.** Contattore per selezionare/deselezionare i sistemi di assistenza alla guida, a seconda del veicolo:

- Assistenza alla guida attiva;
- Regolatore di velocità adattivo (Adaptive Cruise Control);
- regolatore di velocità;
- limitatore di velocità;
- Disinserito.

**2.** Mettere la funzione in stand-by (con la velocità di crociera memorizzata) (0).

**3** Richiama la velocità di crociera memorizzata (RES).

**4**

- Verso l'alto: attiva, aumenta la velocità di crociera o richiama quella memorizzata (SET/+).
- Verso il basso: attiva, riduce la velocità di crociera o memorizza quella corrente (SET/-).

**5** Pulsante a comparsa (a seconda del veicolo): adatta il regolatore di velocità

ai limiti di velocità rilevati  → 217

**i** A seconda del veicolo, è possibile collegare la funzione regolatore di velocità alla funzione "Rilevamento segnaletica stradale" → 217 premendo il contattore **5**.

3

# REGOLATORE DI VELOCITÀ

## Attivazione



Premere il contattore **1** tutte le volte necessarie per selezionare la velocità di crociera **A**.

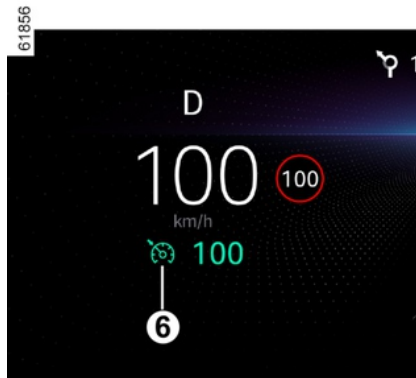

La spia **6** viene visualizzata in grigio. Il messaggio "Regolat. pronto SET per attivare" viene visualizzato sul quadro della strumentazione accompagnato da dei trattini per indicare che la funzione regolatore di velocità funziona e in attesa di memorizzare la velocità di regolazione.



Attenzione, occorre tenere il piede vicino ai pedali per essere pronti a intervenire in caso di emergenza.

## Impostazione della regolazione di velocità

A velocità costante (superiore a 30 km/h circa), premere il comando **4** verso l'alto (SET/+) o verso il basso (SET/-) : la funzione viene attivata e la velocità corrente memorizzata. La velocità di regolazione sostituisce i trattini.

Il regolatore di velocità è confermato quando la velocità memorizzata e la spia sono verdi **6**.

Se si prova ad attivare la funzione sotto i 30 km/h, viene visualizzato il messaggio "Velocità non valida" e la funzione resta disattivata.

## Guida

Dopo aver registrato la velocità di regolazione e dopo aver attivato la regolazione, sarà possibile rilasciare il piede dall'acceleratore.

# REGOLATORE DI VELOCITÀ



Questa funzione fornisce un aiuto supplementare alla guida.

Non può in nessun modo sostituire l'osservazione dei limiti di velocità né la vigilanza, né la responsabilità del conducente. Il conducente deve controllare sempre il veicolo.

Il regolatore di velocità non deve essere utilizzato quando il traffico è intenso, in strade sinuose o sdruciolevoli (ghiaccio, aquaplaning, ghiaia) e quando le condizioni meteorologiche sono sfavorevoli (nebbia, pioggia, raffiche di vento...).

**Rischio di incidente.**

## Variazione della velocità di regolazione

È possibile variare la velocità di crociera premendo il comando **4**:

- verso l'alto (SET/+) per aumentare la velocità;
- verso il basso (SET/-) per ridurre la velocità.

**Nota:** premendo e tenendo premuto il comando **4** è possibile modificare la velocità in incrementi successivi.

## Superamento della velocità regolata

In qualsiasi momento è possibile superare la velocità di regolazione premendo il pedale dell'acceleratore.

Nella fase in cui la velocità del veicolo è superiore a quella impostata, l'indicazione della velocità lampeggia sul quadro della strumentazione.

Poi, rilasciate il pedale dell'acceleratore: dopo alcuni secondi, il vostro veicolo riprende automaticamente la velocità di regolazione iniziale.



**È necessario tenere i piedi vicino ai pedali per essere pronti ad intervenire in caso di emergenza.**



Se il regolatore di velocità non è più disponibile (dopo diversi tentativi di attivazione), rivolgersi a un rappresentante del marchio.

## Messa in stand-by della funzione

La funzione può essere sospesa:

- il contattore **2** (0);
- sul pedale del freno;
- mettere il cambio in posizione neutra.

La velocità di regolazione viene memorizzata e visualizzata in grigio sul quadro della strumentazione.

## Richiamo della velocità di regolazione

Se è memorizzata una velocità, è possibile richiamarla, dopo essersi assicurati che le condizioni di circolazione siano adatte (traffico, stato del fondo stradale, condizioni atmosferiche...).

Premere il contattore **3** (RES) se la velocità del veicolo è superiore a 30 km/h.

Quando la velocità è memorizzata, l'attivazione del regolatore di velocità è confermata dalla visualizzazione in verde della velocità di regolazione e, a

## REGOLATORE DI VELOCITÀ

seconda del veicolo, si accende la spia **6**.

**Nota:** se la velocità precedentemente registrata è molto più elevata della velocità corrente, il veicolo accelererà fortemente fino a questo limite.

Quando il regolatore è disattivato, premere il comando **4** verso il basso per riattivare la funzione senza tener conto della velocità memorizzata: si tratta della velocità a cui viaggia il veicolo interessato.

### Interruzione della funzione

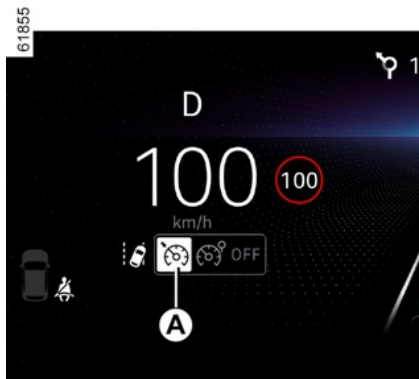

La funzione regolatore di velocità può essere disinserita agendo sul tasto **1**. In tal caso la velocità non è più memorizzata.



Per uscire dall'assistenza alla guida, premere il controllore **1** tutte le volte necessarie fino allo spegnimento. Il messaggio "Assistenza alla guida disattivata" viene visualizzato sul quadro della strumentazione.



La messa in stand-by o la disattivazione della funzione regolatore di velocità non comporta una diminuzione rapida della velocità: occorre infatti frenare premendo il pedale del freno.

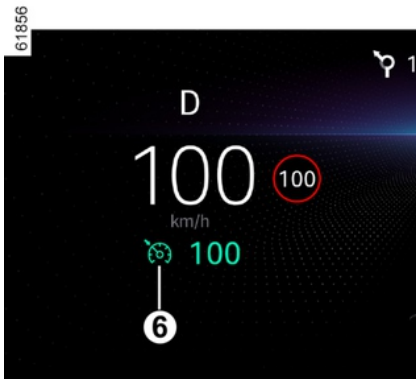

La spia **6** si spegne sul quadro della strumentazione per confermare che la funzione è stata disattivata.



# REGOLATORE DI VELOCITÀ ADATTIVO

In base alle informazioni ricevute da un radar o una telecamera, la funzione Regolatore di velocità adattivo Stop and Go consente di mantenere la velocità selezionata, detta anche velocità di crociera, mantenendo la distanza di sicurezza dal veicolo che precede sulla stessa corsia.

A seconda del veicolo, quando viene attivata la funzione "Rilevamento segnalatica stradale" ➔ 217, il sistema può adattare la velocità del veicolo in base ai segnali di limite di velocità riconosciuti dalla telecamera.

A seconda del Paese e in base a quanto previsto dall'abbonamento, il sistema utilizzerà la telecamera e la mappa per regolare in anticipo la velocità del veicolo in base al contesto e alle caratteristiche stradali (rotatorie, curve, segnali stradali successivi o zone con limite di velocità).

Se il veicolo che precede si ferma, la funzione Regolatore di velocità adattivo Stop and Go potrebbe arrestare il veicolo completamente prima di consentire al veicolo di spostarsi nuovamente.

Il sistema gestisce l'accelerazione e la decelerazione del veicolo attraverso il motore e l'impianto freni.

La portata massima del sistema è di circa 130 metri. Ciò può variare in ba-

se alle condizioni stradali (rilievo del suolo, condizioni meteorologiche e così via).

La funzione regolatore di velocità adattivo Stop and Go può essere attivata con il veicolo in marcia a una velocità fino a 180 km/h, a seconda delle condizioni stradali (traffico, meteo, ecc.).

La funzione è indicata dal simbolo



## Nota:

- il conducente deve osservare il limite di velocità massimo e delle distanze di sicurezza secondo le norme applicabili del Paese in cui guida;
- il regolatore di velocità adattivo può frenare il veicolo fino a circa un terzo della capacità di frenata. A seconda della situazione, il conducente potrebbe dover frenare più forte.



Mentre la modalità ECO è attivata, la velocità di crociera non può superare la velocità massima per la modalità ECO ➔ 165.



Il sistema di frenata rigenerativa e le levette non sono disponibili quando è attivo il regolatore di velocità o il regolatore di velocità adattivo.



La funzione Regolatore di velocità adattivo Stop and Go non attiva una frenata di emergenza e la sua capacità di frenata è limitata.

# REGOLATORE DI VELOCITÀ ADATTIVO



Questa funzione fornisce un aiuto supplementare alla guida.

Non può in nessun modo sostituire l'osservazione dei limiti di velocità e delle distanze di sicurezza, né la vigilanza, né la responsabilità del conducente.

Il conducente deve controllare sempre il veicolo.

Il conducente deve sempre adattare la velocità a seconda dell'ambiente e delle condizioni del traffico.

**Usare la funzione regolatore di velocità adattivo Stop and Go fuori dai centri abitati, su strade ampie con linee visibili.**

Il regolatore di velocità potrebbe presentare un funzionamento limitato su strade molto tortuose o sdruciolevoli (ghiaccio, aquaplaning, ghiaia) e quando le condizioni meteorologiche sono sfavorevoli (nebbia, pioggia, raffiche di vento e così via).

**Rischio di incidente.**

## Posizione della telecamera 1

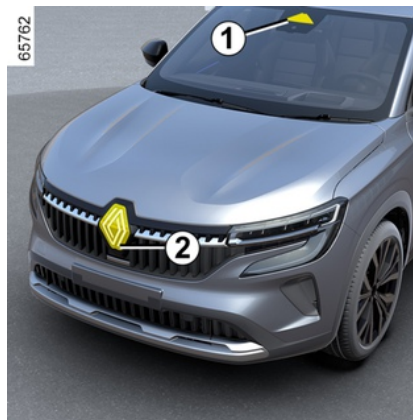

Assicuratevi che il parabrezza non sia ostruito (da sporczia, fango, neve, ecc.).

## Posizione del radar 2

Accertarsi che la protezione del radar non sia ostruita (sporczia, fango, neve, targa montata in maniera errata), impattata, modificata (compresa la verniciatura) o nascosta da qualsiasi accessorio montato sulla parte anteriore del veicolo (sulla griglia o sul logo e così via).

## Comandi



**3.** Contattore per selezionare/deselezionare i sistemi di assistenza alla guida, a seconda del veicolo:

- Assistenza alla guida attiva;
- Regolatore di velocità adattivo (Adaptive Cruise Control);
- regolatore di velocità;
- limitatore di velocità;
- Disinserito.

**4.** Mettere la funzione in stand-by (con la velocità di crociera memorizzata) (0).

**5.** Richiama la velocità di crociera memorizzata (RES).

**6.**

# REGOLATORE DI VELOCITÀ ADATTIVO

– Verso l'alto: attiva, aumenta la velocità di crociera o memorizza quella corrente (SET/+).

– Verso il basso: attiva, riduce la velocità di crociera o memorizza quella corrente (SET/-).

7. Pulsante a comparsa (a seconda del veicolo): adatta il regolatore di ve-

locità ai limiti di velocità rilevati



➔ 217

8. Regolazione della distanza di sicurezza.



A seconda del veicolo, è possibile collegare la funzione regolatore di velocità alla funzione "Rilevamento segnaletica stradale" ➔ 217 premendo il contattore 7.



Per garantire il buon funzionamento del sistema, le zone dei sensori e della telecamera devono restare pulite e non devono essere manomesse.

## Visualizzazioni



9. Spia del regolatore di velocità adattivo Stop and Go.

10. Velocità di regolazione memorizzata.

11. Veicolo che precede.

12. Distanza di sicurezza memorizzata



Importante: mantenere i piedi vicino ai pedali in qualsiasi momento in caso di qualsiasi evento.

## Attivazione



Premere il contattore 3 per selezionare il regolatore di velocità adattivo 13. La spia 9 viene visualizzata in grigio. Il messaggio "Regolatore adattivo pronto SET per attivare" viene visualizzato sul quadro della strumentazione accompagnato da dei trattini per indicare che la funzione regolatore di velocità funziona e in attesa di memorizzare la velocità di regolazione.

Questa funzione non può essere attivata quando:

- il freno di stazionamento è inserito;
- la cintura del conducente non è allacciata;
- una o più porte non sono completamente chiuse;

## REGOLATORE DI VELOCITÀ ADATTIVO

– la funzione "Parcheggio a mani libere" è già attivata.

Sul quadro della strumentazione viene visualizzato il messaggio "Regol. adattivo indisponibile".

### 3 Impostazione della regolazione di velocità

Mentre il veicolo è fermo o si muove a velocità costante, premere il comando **6** verso l'alto (SET/+) o verso il basso (SET/-): la funzione viene attivata e la velocità corrente viene memorizzata.

La velocità di regolazione minima registrata sarà di 30 km/h.

La velocità di regolazione **10** sostituisce i trattini e la regolazione viene confermata dalla visualizzazione della velocità di regolazione in verde e dalla spia **9**.

Se si tenta di attivare la funzione mentre il veicolo si muove ad una velocità superiore a 180 km/h, viene visualizzato il messaggio "Velocità non valida" e la funzione resterà disattivata.

Dopo aver memorizzato la velocità di regolazione e dopo aver attivato la regolazione, potete rilasciare il piede dall'acceleratore.

**Note:** se la velocità del veicolo è inferiore a 30 km/h, la funzione utilizza una velocità di regolazione predefinita di 30 km/h. Il veicolo accelererà fino al

raggiungimento della velocità di regolazione memorizzata.

### Attivazione del regolatore di velocità con riconoscimento del segnale di limite di velocità (display A)

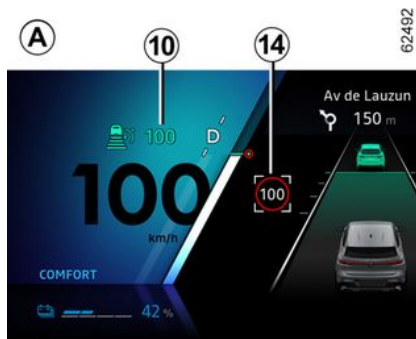

(a seconda del veicolo)

Se il veicolo è dotato della funzione "Rilevamento segnaletica stradale" ➔ **217**, premere il pulsante contestuale **7** per adattare la velocità del veicolo **14** rilevati dalla telecamera.

Al passaggio del segnale, la velocità di crociera **10** adotta il valore della velocità rilevata **14**.

### Regolazioni

È possibile applicare alla velocità di crociera **10** una deviazione sistematica rispetto ai limiti rilevati **14**.

Dallo schermo multimediale, nel mondo "Veicolo", selezionare "Assistenza alla guida". Quindi, dal menu "Gestione della velocità", attivare il campo "Regolazione limiti di velocità" e selezionare la differenza desiderata (da -10 km/h a +10 km/h, oltre i 50 km/h).

### Attivazione del regolatore di velocità con riconoscimento anticipato del segnale di limite di velocità (display B)

(a seconda dell'abbonamento)

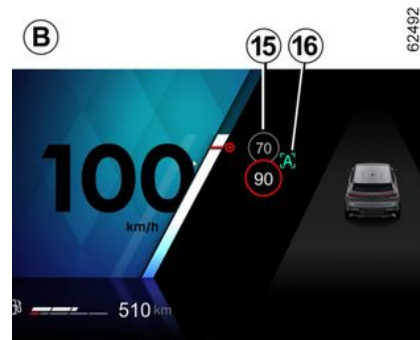

Il sistema, tramite la telecamera, la funzione "Rilevamento segnaletica

# REGOLATORE DI VELOCITÀ ADATTIVO

stradale" → **217** e la mappa associata all'abbonamento, anticipa la regolazione automatica della velocità del veicolo fino al successivo segnale **15**.

## Attivazione/disattivazione

Dallo schermo multimediale, nel mondo "Veicolo", selezionare "Assistenza alla guida". Quindi, dal menu "Comfort", selezionare "Regolatore di velocità adattivo".

La lettera "A" **16** viene visualizzata sul quadro della strumentazione per confermare l'attivazione del regolatore di velocità con riconoscimento segnale limite di velocità anticipato.



**Nota:**

- è possibile attivare/disattivare la funzione tenendo premuto il pulsante a comparsa **7**;
- in alcuni casi (in caso di differenza significativa tra la velocità del veicolo e il limite di velocità), il sistema può richiedere di convalidare manualmente la velocità premendo il pulsante a comparsa **7**: il quadrato bianco **17** viene visualizzato intorno alla velocità indicata per informare il conducente.



Il regolatore di velocità con riconoscimento anticipato del segnale del limite di velocità è associato a un abbonamento. Se non vi è un abbonamento, questa funzione non può essere attivata.

**Per gestire l'abbonamento, vedere il libretto d'istruzioni del sistema multimediale.**

## Funzionamento

Quando la funzione è attivata, sul quadro della strumentazione vengono visualizzate le seguenti velocità:

- velocità di crociera **10**;
- il limite di velocità corrente rilevato dal sistema sul tratto di strada su cui sta viaggiando il veicolo **14**;

- la velocità rilevata dal sistema sul tratto di strada o nella zona con limite di velocità successivi **15**.

La velocità rilevata **15** viene presa in considerazione dal sistema. La velocità del veicolo si regola gradualmente, fino a diventare la velocità di crociera **10** senza alcuna azione da parte del conducente. La velocità indicata su **15** viene visualizzata su **14** al superamento del segnale o della zona individuata.

**Il conducente deve sempre prestare attenzione alla velocità applicata dal sistema, poiché resta comunque responsabile della velocità del veicolo.**

Quando la funzione non è attivata o l'abbonamento non è più attivo, il funzionamento è uguale all'impostazione della velocità di crociera con riconoscimento del segnale di limite di velocità (display **A**).

**Attivazione del regolatore di velocità con riconoscimento anticipato del tracciato stradale (display **C**)**

(a seconda dell'abbonamento)

# REGOLATORE DI VELOCITÀ ADATTIVO



Utilizzando la telecamera, la funzione "Rilevamento segnaletica stradale" → 217 e la mappatura acquistata con l'abbonamento, il sistema può anticipare e gestire l'adattamento automatico della velocità di crociera 10, quando il veicolo si avvicina a una rotatoria o a una curva.

Se il veicolo si avvicina a una curva o a una rotatoria, una spia 18 viene visualizzata sul quadro della strumentazione. Il veicolo regola la propria velocità a una velocità adeguata alla caratteristica rilevata.

**Il conducente deve sempre prestare attenzione alla velocità applicata dal sistema, poiché resta comunque re-**



sponsabile della velocità del veicolo.

## Attivazione/disattivazione

Dallo schermo multimediale, nel mondo "Veicolo", selezionare "Assistenza alla guida". Quindi, dal menu "Comfort", selezionare "Regolazione della velocità adattiva del tracciato stradale".

Quando la funzione non è attivata o l'abbonamento non è più attivo, il funzionamento è uguale all'impostazione della velocità di crociera con riconoscimento del segnale di limite di velocità (display A oppure, in base all'abbonamento, all'impostazione della velocità di crociera con riconoscimento anticipato del segnale di limite di velocità (display B).

I simboli seguenti mostrano le caratteristiche prese in considerazione dal sistema:

-  rotatoria;
-  curva.

 Il regolatore di velocità con riconoscimento anticipato del tracciato stradale è associato a un abbonamento.

Se non vi è un abbonamento, questa funzione non può essere attivata.

**Per gestire l'abbonamento, vedere il libretto d'istruzioni del sistema multimediale.**

## Controllo della velocità di crociera

In qualsiasi momento è possibile riprendere il controllo della velocità del veicolo:

- messa in stand-by della funzione:
  - premendo il pedale del freno;
  - o premendo il contattore 4 (0);
- premendo il contattore di selezione/deselezione degli ausili alla guida 3.

Regolando automaticamente la velocità alla segnaletica e/o al tracciato stradale, è possibile ignorare tali eventi. Premere il comando 5 verso l'alto (SET/+) per richiamare la velocità di crociera memorizzata.

# REGOLATORE DI VELOCITÀ ADATTIVO

## Attivazione del controllo relativo alla distanza di sicurezza

Non appena il regolatore di velocità viene attivato, la distanza di sicurezza predefinita **13** viene visualizzata in verde sul quadro della strumentazione.

Se il sistema rileva un veicolo in una corsia, la sagoma di un veicolo **11** viene visualizzata sotto la sagoma per la distanza **12** sul quadro della strumentazione.

Il veicolo adatta la velocità a quella del veicolo precedente e, se necessario, frena (le luci di stop si accendono) al fine di mantenere la distanza visualizzata sul quadro della strumentazione.

**Nota:** le dimensioni della sagoma **11** variano a seconda della distanza che separa il veicolo dal precedente. Più grande è la sagoma, più vicino è il veicolo che precede.

## Impostazione della velocità regolata

È possibile variare la velocità premendo ripetutamente (per una bassa variazione) o tenendo premuto (per una variazione elevata) il comando **6**:

- verso il basso (SET/-) per ridurre la velocità;
- verso l'alto (SET/+) per aumentare la velocità.

## Regolazione della distanza di sicurezza

È possibile variare la distanza di sicurezza dal veicolo che precede premendo il contattore **8** ripetutamente.



La sagoma per la distanza orizzontale sul quadro della strumentazione indica le varie distanze di sicurezza disponibili:

- sagoma per la distanza **G**: lunga distanza (corrispondente a circa 2,4 secondi);
- sagoma per la distanza **F**: distanza intermedia 2 (corrispondente a circa 2 secondi);
- sagoma per la distanza **E**: distanza intermedia 1 (corrispondente a circa 1,6 secondi);

– sagoma per la distanza **D**: distanza breve (corrispondente a circa 1,2 secondi).

La sagoma per la distanza selezionata viene visualizzata in verde sul quadro della strumentazione. Le altre sagome rimangono visualizzate in grigio.

**Nota:** la distanza deve essere selezionata in base al livello di traffico, alla legislazione locale e alle condizioni meteorologiche.



La distanza di sicurezza è regolata per impostazione predefinita sulla sagoma per la distanza **F**.

## Superamento della velocità regolata

In qualsiasi momento è possibile superare la velocità di regolazione premendo il pedale dell'acceleratore.

Se viene superata, la velocità di crociera **10** viene visualizzata in giallo.

Se il conducente preme il pedale dell'acceleratore, la funzione "Controllo distanza" verrà disattivata.

Successivamente, rilasciare il pedale dell'acceleratore: il regolatore di velocità e il controllo relativo alla distanza di

## REGOLATORE DI VELOCITÀ ADATTIVO

sicurezza riprenderanno automaticamente le istruzioni relative alla distanza e alla velocità selezionate in precedenza.

### Manovra di sorpasso

Se si desidera sorpassare il veicolo precedente e la velocità è superiore a 70 km/h, l'attivazione degli indicatori di direzione riduce temporaneamente la distanza successiva e attiva l'accelerazione per facilitare il sorpasso.

### Spegnimento del veicolo e disattivazione

Se il veicolo che precede rallenta, il sistema adatta la propria velocità per fermare completamente il veicolo, se necessario (ad esempio, in condizioni di traffico). Il veicolo si arresta a pochi metri dal veicolo che lo precede.

Quando il veicolo che precede si avvia nuovamente:

- Se la sosta dura meno di trenta secondi, il veicolo riparte senza necessità che il conducente intervenga.

**Nota:** il conducente deve essere sempre pronto per incidenti improvvisi durante la guida, poiché resta responsabile del controllo del veicolo: se il sistema rileva un pedone nell'area circostante il veicolo, la ripartenza automa-

tica sarà bloccata fino alla fermata successiva;

- se il tempo di arresto supera circa trenta secondi, affinché il veicolo possa ripartire è necessario:

- 
- premere il pedale
- premere una volta il pulsante **5** (RES)

Il messaggio "Premere RES o accelerare per riavviare la crociera" viene visualizzato sul quadro della strumentazione per confermare.

Se la fermata è superiore ai tre minuti circa, il freno di stazionamento assistito viene attivato automaticamente e la funzione regolatore di velocità adattivo Stop and Go viene disattivata.

La spia **9** si spegne per confermare che la funzione è disattivata.

### Messa in stand-by della funzione

La funzione può essere sospesa se:

- premere il contattore **4** (0) ;
- si spinge il pedale del freno quando il veicolo è in movimento.

La funzione viene disattivata dal sistema se:

- il comando del cambio è in posizione P, R oppure N ;

- se si sgancia la cintura di sicurezza del conducente;
- se si apre una delle parti apribili;
- se si preme il pulsante di avviamento/spegnimento del motore;
- la pendenza è eccessiva;
- vengono attivati determinati dispositivi correttivi e di assistenza alla guida (frenata attiva di emergenza, ABS, ESC...).

**Nota:** A seconda del veicolo, se la ricezione dei dati connessi non è ottimale, il sistema mette automaticamente in stand-by le funzioni di riconoscimento anticipato dei segnali di limite di velocità e/o di riconoscimento anticipato del tracciato stradale.

Le due funzioni si riattivano automaticamente non appena la ricezione dei dati connessi torna ad essere ottimale.

In qualsiasi circostanza, lo stato di stand-by è confermato quando le spie vengono visualizzate in grigio e il messaggio "Regolatore di velocità adattivo disconnesso" viene visualizzato sul quadro della strumentazione.



## REGOLATORE DI VELOCITÀ ADATTIVO



L'arresto della funzione Stop and Go Regolatore di velocità adattivo o metterla in stand-by non fornirà una rapida diminuzione della velocità: è necessario premere il pedale del freno per frenare, se necessario.

### Uscita dalla modalità di sospensione

#### In base alla velocità di regolazione memorizzata

Se è memorizzata una velocità, è possibile richiamarla, dopo essersi assicurati che le condizioni di circolazione siano adatte (traffico, stato del fondo stradale, condizioni atmosferiche...). Premere il contattore **6** verso l'alto nell'intervallo di velocità valido.

Quando si richiama la velocità memorizzata, l'attivazione del regolatore è confermata dalla visualizzazione in verde della velocità stessa.

**Nota:** se la velocità memorizzata è più elevata della velocità corrente, il veicolo accelererà fino a tale velocità.

#### In base alla velocità corrente

Quando il regolatore è disattivato, premendo il tasto **6**, verso il basso si riat-

tiva la funzione senza tener conto della velocità memorizzata: si tratta della velocità a cui viaggia il veicolo interessato.

### Allarmi "Prendere il controllo del veicolo"

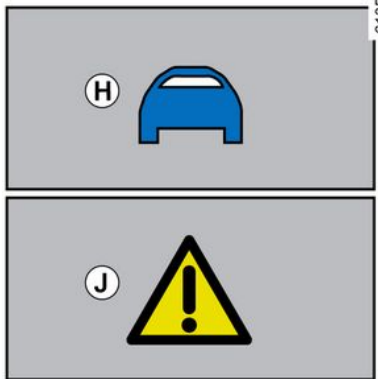

**In alcune situazioni (ad esempio, viaggio su un veicolo molto più lento, veicolo che precede che si sposta rapidamente su un'altra corsia e così via) il sistema potrebbe non avere tempo per reagire.**

A seconda della situazione, il sistema emette un segnale acustico associato a:

– allarme arancione **H** se la situazione richiede l'attenzione del conducente;

oppure

– allarme arancione **J** insieme al messaggio "Frenare", se la situazione richiede l'attenzione immediata del conducente.

**In tutte le situazioni, reagire di conseguenza ed eseguire le manovre opportune.**

### Interruzione della funzione



La funzione Regolatore di velocità adattivo Stop and Go può essere disinnescata agendo sul contattore **3**.

La spia **9** si spegne sul quadro della strumentazione per confermare che la funzione è stata disattivata.

# REGOLATORE DI VELOCITÀ ADATTIVO

## Temporanea indisponibilità (radar)

63522



Il radar è in grado di rilevare i veicoli che precedono il vostro veicolo. Il sistema non può funzionare correttamente se l'area di rilevamento radar è oscurata o se il segnale è interrotto.

Se l'area di rilevamento del radar è ostruita o se il segnale radar è interrotto, viene visualizzato il messaggio "Radar anteriore senza visibilità" sul quadro della strumentazione e la funzione regolatore di velocità adattivo Stop and Go viene interrotta.

La spia verde **9** si spegne per confermare che la funzione è stata disattivata automaticamente.

Assicurarsi che l'area del radar rimanga pulita e non sia ostruita da neve, fango, targa montata in maniera errata o da qualsiasi accessorio montato sulla parte anteriore del veicolo (sulla griglia) oppure nascosto da qualsiasi accessorio montato sulla parte anteriore del veicolo (sulla griglia o sul logo e così via).

Le condizioni in alcune aree geografiche potrebbero disturbare la funzione, ad esempio:

- zone aride, tunnel, ponti lunghi o strade poco utilizzate senza linee di mezz'ora, senza segnali o alberi nelle vicinanze;
- una zona militare o aeroportuale.

È necessario lasciare tali zone affinché tale funzione sia attiva.

In ogni caso, se il messaggio non è cancellato dopo il riavvio del motore, rivolgersi al Rappresentante del marchio.

## Temporanea indisponibilità (telecamera)

Il sistema non può funzionare se la telecamera è oscurata (da sporcizia, fango, neve, condensa e così via).

Se la visibilità della telecamera è ridotta, le prestazioni del Regolatore adattivo di velocità Stop and Go saranno ridotte. Rimanere vigili.

## anomalie di funzionamento

Quando viene rilevata un'anomalia di funzionamento sulla funzione Regolatore di velocità adattivo Stop and Go, il messaggio "Controllare regolatore di velocità adattivo" viene visualizzato sul quadro della strumentazione e la funzione Regolatore di velocità adattivo Stop and Go viene interrotta.

Se viene rilevato un errore di funzionamento su uno o più componenti del sistema, il messaggio Stop and Go viene interrotta.

A seconda del tipo di anomalia, sul quadro della strumentazione viene visualizzato il messaggio:

– "Controllare la telecamera anteriore" accompagnato, a seconda del veicolo,

dalla spia  ;

– "Controllare il radar anteriore" accompagnato, a seconda del veicolo,

dalla spia  ;

– "Controllare la telecamera/il radar" accompagnato, a seconda del veicolo,

dalla spia  ;

– "Veicolo da controllare" accompa-

gnato dalla spia  .

Rivolgersi a un Rappresentante del marchio.

# REGOLATORE DI VELOCITÀ ADATTIVO

## Limiti di funzionamento del sistema

### Rilevamento dei veicoli

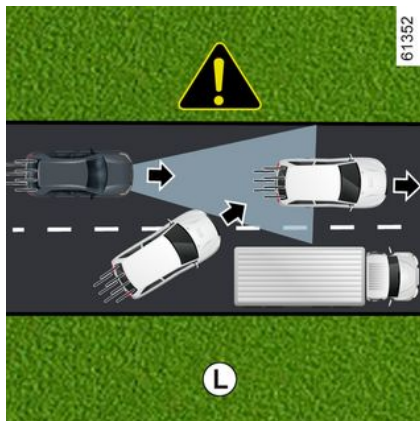

Il sistema rileva solo i veicoli (automobili, camion, moto) che si spostano nella stessa direzione del veicolo.

Un veicolo che si sposta nella stessa corsia (ad esempio, **L**) verrà preso in considerazione dal sistema solo dopo essere entrato nelle aree di rilevamento della telecamera e del radar.

**Il sistema può attivare frenate brusche o non adeguate.**



### Il sistema non è in grado di rilevare:

- veicoli che arrivano agli incroci: strade secondarie (esempio, **M**) ecc.;
- veicoli che si muovono sul lato stradale sbagliato o che fanno retromarcia verso il conducente.



La funzione Regolatore di velocità adattivo Stop and Go deve essere utilizzata fuori dai centri abitati, su strade ampie con linee visibili.

### Rilevamento in curva



Quando ci si immette in una curva o in un angolo, la telecamera e/o il radar non saranno temporaneamente in grado di rilevare il veicolo che precede (ad esempio, **N**).

### Il sistema può attivare un'accelerazione.

All'uscita di un raccordo, il rilevamento del veicolo che precede da parte del sistema può essere interrotto o ritardato.

**Il sistema può attivare frenate brusche o non adeguate.**

# REGOLATORE DI VELOCITÀ ADATTIVO

## Rilevamento di veicoli in corsie adiacenti

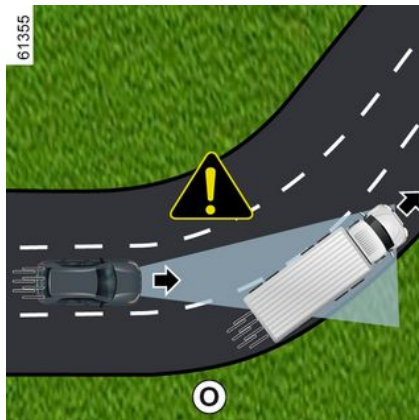

Il sistema può rilevare veicoli che si spostano su una corsia vicina quando:

- ci si trova in una curva (ad esempio, **O**);
- ci si trova su una strada con corsie strette;
- la velocità del veicolo sulla corsia vicina è inferiore e se nessuno di tali veicoli si trova troppo vicino alla corsia dell'altro.

**Il sistema può attivare il rallentamento o la frenata del veicolo incorettamente.**

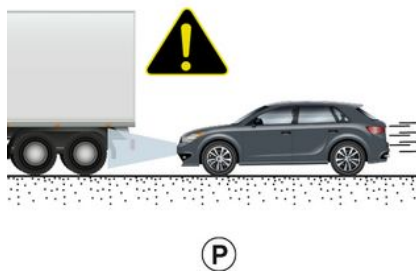

### Veicoli nascosti a causa di variazioni di soccorso stradale

Il sistema non rileverà veicoli nascosti a causa di variazioni nel soccorso stradale o veicoli che si trovano fuori dalle aree di rilevamento della telecamera e del radar quando si percorrono strade in salita o in discesa.

### Veicolo fuori dalle aree di rilevamento del radar e della telecamera.

**Il sistema reagirà in ritardo o non reagirà** se i veicoli rilevati si trovano al di fuori delle aree di rilevamento della telecamera e del radar, in particolare nei seguenti casi:

- veicoli che trasportano oggetti lunghi che superano la linea;

- la lunghezza effettiva di veicoli alti (ad esempio, **P**) fuori dall'area di rilevamento del radar (macchinari edili, macchine agricole e così via);
- veicoli non sufficientemente centrati nella corsia;
- veicoli stretti molto vicini (ad esempio, **Q**).

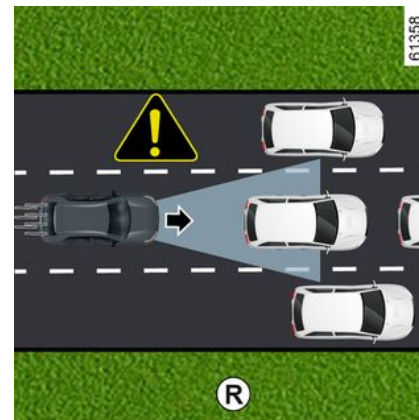

### Veicoli fermi e in movimento lento

Quando la velocità supera circa 50 km/h, **il sistema non è in grado di eseguire rilevamenti:**

- veicoli fermi (ad esempio, **R**);
- veicoli che si muovono molto lentamente.

quando la velocità è inferiore a circa 50 km/h, **il sistema potrebbe non**

# REGOLATORE DI VELOCITÀ ADATTIVO

reagire o reagire con molto ritardo

a:

- veicoli fermi (ad esempio, **R**);
- veicoli che si muovono molto lentamente;

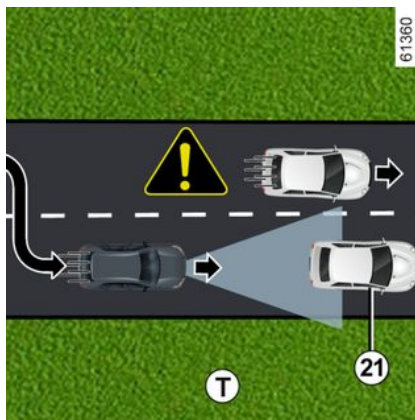
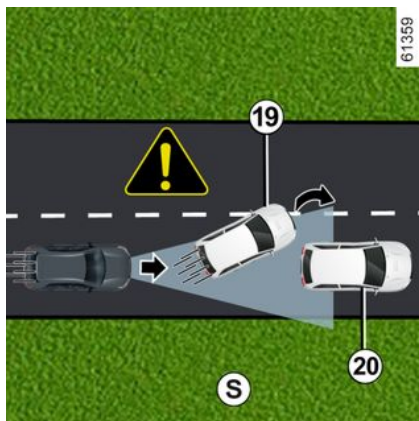

- veicoli che precedono **19** che cambiano corsia, rilevazione di un veicolo fermo **20** (ad esempio, **S**);
- veicoli fermi **21**, quando si cambia corsia (ad esempio, **T**).



**Occorre essere sempre pronti a reagire in ogni circostanza.**

**Il conducente deve controllare sempre il veicolo.**

La funzione Regolatore di velocità adattivo Stop and Go non attiva una frenata di emergenza e la sua capacità di frenata è limitata.

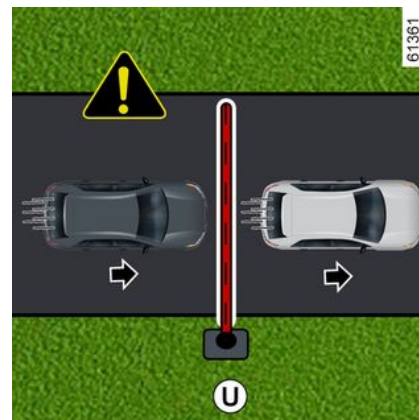

**Non rilevamento di ostacoli fissi e oggetti di piccole dimensioni**

**Il sistema non è in grado di rilevare:**

- pedoni, biciclette, scooter e così via;
- animali;
- ostacoli fissi (barriere dei caselli, pareti e così via) (ad esempio, **U**).

Questi non vengono presi in considerazione dal sistema. Non attivano nessun allarme o reazione da parte del sistema.

## REGOLATORE DI VELOCITÀ ADATTIVO

Rilevamento di veicoli che entrano nella corsia ad alta velocità

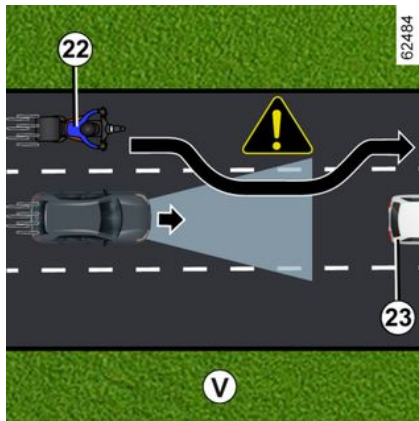

Se il veicolo viene superato da un altro veicolo che procede a velocità sostenuta **22** (motocicletta, auto e così via) e che si trova temporaneamente tra quello del conducente e quello che precede **23**, **il sistema potrebbe accelerare, rallentare o frenare in modo imprevisto.**

# REGOLATORE DI VELOCITÀ ADATTIVO

## Avvertenze



Questa funzione fornisce un aiuto supplementare alla guida. Non può in nessun modo sostituire l'osservazione dei limiti di velocità e delle distanze di sicurezza, né la vigilanza, né la responsabilità del conducente.

Il conducente deve controllare sempre il veicolo.

Oltre ai segnali di limite di velocità e alle informazioni stradali fornite dalla mappa (veicoli dotati della funzione "Rilevamento segnaletica stradale" e abbonamento), altre informazioni sul traffico (semafori, attraversamenti pedonali e così via) non vengono prese in considerazione dal sistema. Il conducente deve sempre adattare la velocità a seconda dell'ambiente e delle condizioni del traffico, indipendentemente dalle indicazioni del sistema.

Il sistema non deve essere assimilato in nessun caso a un sensore di ostacolo o a un sistema anti-urto.

**Utilizzare la funzione Stop and Go fuori dai centri abitati, su strade ampie con linee visibili.**

### **Interventi/riparazioni del sistema**

- In caso di urto, l'allineamento del sensore e/o della telecamera può alterarsi, con possibili conseguenze sul funzionamento. Disattivare il sistema e consultare la Rete del marchio.
- Ogni intervento in prossimità del radar e/o della telecamera (riparazioni, sostituzioni, modifiche parabrezza, superfici verniciate e così via) deve essere effettuato da un professionista qualificato.

Solo la Rete del marchio è abilitata a intervenire sul sistema.

# REGOLATORE DI VELOCITÀ ADATTIVO



## Inibizione della funzione

È necessario disattivare la funzione se:

- il veicolo viene trainato (riparazione);
- il veicolo sta trainando un rimorchio o un caravan;
- il veicolo è in movimento in un tunnel o in prossimità di una struttura metallica;
- Il veicolo arriva a un casello, un'area con lavori in corso o a un restringimento di corsia;
- il veicolo viene guidato su una strada molto tortuosa (strada di montagna, ecc.);
- il veicolo viaggia in forte pendenza;
- la visibilità è scarsa (sole abbagliante, nebbia e così via);
- il veicolo viaggia su una superficie stradale sdruciolevole (pioggia, neve, ghiaia e così via);
- le condizioni meteorologiche sono scarse (pioggia, neve, venti laterali e così via);
- l'area del radar è stata danneggiata (urti e così via);
- l'area della telecamera è stata danneggiata (ad esempio, all'interno o all'esterno del parabrezza);
- il parabrezza è rotto o distorto.

**Se il sistema funziona in modo anormale, disattivarlo e rivolgetevi alla rete del marchio.**





### **Interferenze sul sistema**

Alcune condizioni possono interferire o danneggiare il funzionamento del sistema, come:

- l'area del radar del parabrezza o del paraurti è coperta (da sporcizia, ghiaccio, neve, condensa, numero di targa e così via);
- un ambiente complesso (tunnel e così via);
- condizioni meteorologiche avverse (neve, pioggia forte, grandine e così via);
- scarsa visibilità (notte, nebbia e così via);
- essere abbagliati (sole abbagliante, luci di veicoli provenienti in direzione opposta e così via);
- strada stretta, tortuosa o irregolare (curve strette e così via);
- un veicolo che procede a una velocità molto diversa;
- utilizzo di tappetini non adatti al veicolo. Sul lato conducente, utilizzate esclusivamente tappetini adatti al veicolo, in grado di agganciarsi agli elementi preinstallati, e verificatene periodicamente il fissaggio. Non sovrapponetene più tappetini. **Rischio di incastro dei pedali.**

### **In questo caso, il sistema potrebbe frenare o accelerare involontariamente.**

Molte situazioni non previste potrebbero influire sul corretto funzionamento del sistema. Alcuni oggetti o veicoli che possono essere visualizzati nell'area di rilevamento della telecamera o del radar potrebbero essere interpretati in maniera non corretta dal sistema, comportando accelerazioni o frenate non appropriate.

**È sempre necessario essere attenti ad eventi improvvisi che potrebbero verificarsi durante la guida. Mantenere sempre il veicolo sotto controllo mantenendo i piedi vicino ai pedali, in modo da poter agire in caso di qualsiasi evento.**

# PARCHEGGIO ASSISTITO

## Parcheggio assistito

### Principio di funzionamento

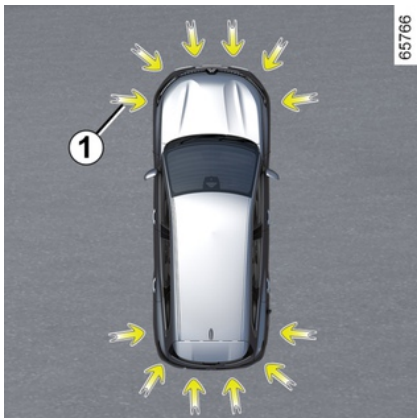

I sensori a ultrasuoni, indicati dalle frecce **1**, sono montati nei paraurti per rilevare gli ostacoli in prossimità del veicolo.

La funzione avvisa il conducente tramite segnali acustici e un display che rappresenta l'area in cui è stato rilevato l'ostacolo.

A seconda dell'equipaggiamento, il sistema rileva gli ostacoli dietro, davanti e sui lati del veicolo.

Il sistema di parcheggio assistito si attiva solo quando il veicolo viaggia ad una velocità inferiore a circa 10 km/h.

La funzione non tiene conto di sistemi di traino o di trasporto non riconosciuti dal sistema.



Questa funzione fornisce un aiuto supplementare alla guida.

Tuttavia non esime in nessun caso dalla vigilanza di guida normale e dalle responsabilità in caso di incidente mentre si effettua la retromarcia.

Il conducente deve essere sempre pronto ad affrontare situazioni improvvise che possono verificarsi nella circolazione stradale. Prima di iniziare la manovra, verificate in particolare la presenza di ostacoli mobili (come un bambino, un animale, una bicicletta, una pietra, un palo, ecc.) o di oggetti nell'angolo morto troppo piccoli per essere rilevati.



In caso di urto sulla parte inferiore del veicolo durante una manovra (esempio: urto con un paracarro, un marciapiede rialzato o qualsiasi altro arredo urbano) potrebbe essere possibile danneggiare il veicolo (ad esempio: deformazione di un asse). Per evitare qualsiasi rischio di incidente, fate controllare il vostro veicolo dalla Rete del marchio.

### Posizione dei sensori a ultrasuoni **1**

Accertarsi che i sensori a ultrasuoni indicati dalle frecce **1** non siano oscurati (da sporco, fango, neve o da una targa mal fissata, ecc.), non presentino segni di urto, non siano stati modificati (inclusa la vernice) e non siano ostruiti da eventuali accessori montati nella parte posteriore e/o, a seconda del veicolo, nella parte anteriore o sui lati.

**Nota:** sui veicoli dotati di funzione "Telecamera 360°" → **278**, l'analisi dell'ambiente circostante del veicolo (zone **A** e **B**) non viene visualizzata nelle modalità "Birdview" o "Vista laterale".

# PARCHEGGIO ASSISTITO

## Funzionamento

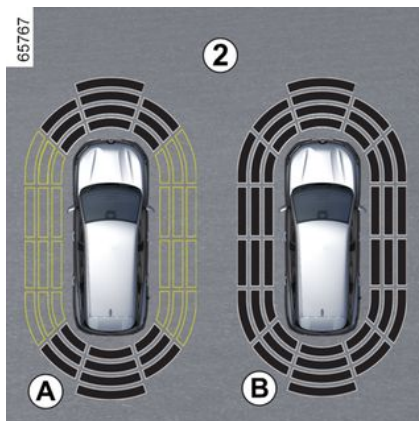

Il display **2** mostra l'ambiente circostante del veicolo ed emette segnali acustici.

A seconda dell'equipaggiamento, potrebbe essere necessario percorrere alcuni metri prima che venga attivato il rilevamento laterale.

Quando tutte le zone presentano uno sfondo grigio, significa che l'intero profilo del veicolo è sorvegliato:

- Display **A**: analisi dell'ambiente circostante del veicolo in corso;
- Display **B**: analisi dell'ambiente circostante del veicolo completata.

### Rilevamento degli ostacoli

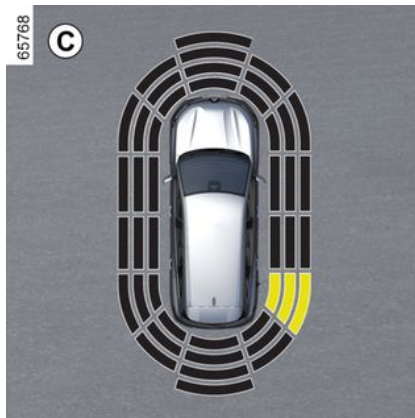

Il sistema è in grado di rilevare la maggior parte degli ostacoli presenti vicino alla parte posteriore e, a seconda del veicolo, vicino alla parte anteriore e ai lati del veicolo.

La frequenza del segnale acustico aumenta man mano che il veicolo si avvicina all'ostacolo, fino a diventare un segnale acustico costante a circa 20 cm nel caso di ostacolo rilevato sui lati e a circa 30 cm nel caso di un ostacolo rilevato nella parte anteriore o posteriore.

Viene visualizzata l'area in cui è stato rilevato l'ostacolo (display **C**). A seconda del veicolo, l'area viene visualizzata in verde, arancione (o giallo, a seconda del veicolo) oppure rosso, a secon-

da della vicinanza dell'ostacolo rilevato.

**i** In caso di modifica della traiettoria durante una manovra, il rischio di urto contro un ostacolo potrebbe essere segnalato tardivamente.

### Caso particolare di ostacoli rilevati sul lato

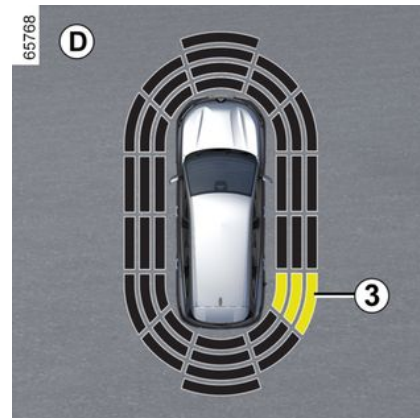

Secondo l'orientamento delle ruote, il sistema determina la traiettoria del veicolo e segnala l'eventuale rischio di urto contro un ostacolo **3** situato su un lato del veicolo.

## PARCHEGGIO ASSISTITO

Quando viene rilevato un ostacolo su un lato:

- se c'è un rischio di urto, vengono emessi segnali acustici con una frequenza sempre più elevata all'approssimarsi dell'ostacolo, fino a divenire continua. Viene visualizzata l'area in cui è stato rilevato l'ostacolo **3** (display **D**).
- se non c'è alcun rischio di urto, non sarà emesso alcun segnale all'approssimarsi dell'ostacolo. A seconda del veicolo, l'area in cui è stato rilevato l'ostacolo **3** viene visualizzata con un tratteggio.



In caso di modifica della traiettoria durante una manovra, il rischio di urto contro un ostacolo potrebbe essere segnalato tardivamente.

### Attivazione/disattivazione

#### Attivazione/disattivazione dallo schermo multimediale **4**



Dal mondo "Veicolo" sullo schermo multimediale **4**, premere il menu "Assistenza alla guida", quindi "Parcheggio".

Attivare o disattivare le aree dotate di rilevatori a ultrasuoni.

Per maggiori informazioni, consultate il libretto dell'equipaggiamento multimediale.

**Nota:** a seconda del veicolo, la zona di rilevamento posteriore non può essere disattivata.

#### Disattivazione automatica della funzione di parcheggio assistito

Il sistema si disattiva:

- quando la velocità del veicolo è superiore a 10 km/h circa;

- a seconda del veicolo, quando il veicolo è fermo per oltre cinque secondi circa e si rileva un ostacolo (ad esempio in caso di ingorgo e così via);
- se in posizione **N** o **P**;
- quando viene rilevata un'anomalia di funzionamento.

**Nota:** a seconda del veicolo, se il veicolo è dotato di un gancio di traino non riconosciuto dal sistema, viene disattivata solo la funzione Park Assist posteriore.

### Impostazioni



Per motivi di sicurezza, eseguire queste operazioni a veicolo fermo.



Ad ogni avviamento del veicolo, la funzione riprende lo stato di attivazione salvato l'ultima volta che è stato spento il motore.

### Regolazione delle impostazioni dallo schermo multimediale **4**

## PARCHEGGIO ASSISTITO



Dal mondo "Veicolo" sullo schermo multimediale **4**, premere il menu "Assistenza alla guida", quindi "Parcheggio".

Per maggiori informazioni, consultate il libretto dell'equipaggiamento multimediale.

### **Disattivazione del suono del sistema**

#### **(a seconda del veicolo)**

Attivate o disattivate il suono del parcheggio assistito.

**Nota:** se si disattiva l'audio, quando ci si avvicina a un ostacolo si verrà avvisati solo dal display.

### **Volume acustico del parcheggio assistito**

Regolare il volume del Park Assist utilizzando la relativa barra di regolazione.



Ad ogni avviamento del veicolo, la funzione riprende lo stato di attivazione salvato l'ultima volta che è stato spento il motore.

### **Casi particolari**

È possibile disattivare manualmente gli avvisi sonori o, a seconda del veicolo, la zona di rilevamento interessata nei seguenti casi:

- un sistema di traino, un dispositivo di carico o un rimorchio non riconosciuto dal sistema è presente davanti ai sensori a ultrasuoni;
- i sensori a ultrasuoni sono danneggiati.

**Nota: anche se l'audio è disattivato,** i display continueranno ad avvisare il conducente.

### **anomalie di funzionamento**

Quando il sistema rileva un malfunzionamento: quando la retromarcia è inserita viene emesso un segnale acustico che avvisa per circa tre secondi, accompagnato dal messaggio "Sensori

parcheg. controllare" sul quadro della strumentazione oppure il sistema non emette alcun segnale acustico o display quando la retromarcia è inserita.

Controllare che i sensori a ultrasuoni siano puliti.

Se il problema persiste, rivolgersi a una concessionaria autorizzata.

# PARCHEGGIO ASSISTITO

## Consigli



Quando il veicolo viaggia a una velocità inferiore a circa 10 km/h, alcune fonti di rumore (moto, camion, martello pneumatico e così via) possono attivare i segnali acustici del parcheggio assistito.

3



## **Interventi/riparazioni del sistema**

- In caso di urto, l'allineamento dei sensori a ultrasuoni può essere modificato, con possibili conseguenze sul funzionamento. Disattivate la funzione e consultate un Rappresentante del marchio.
- Ogni intervento nella zona in cui si trovano i sensori a ultrasuoni (riparazione, sostituzione e così via) deve essere effettuato da un professionista qualificato.

Solo la Rete del marchio è abilitata a intervenire sul sistema.

## **Interferenze sul sistema**

Alcune condizioni possono interferire o compromettere il funzionamento del sistema, come ad esempio:

- condizioni meteorologiche avverse (pioggia, neve, grandine, ghiaccio e così via);
- alcune tipologie di rumore (motocicletta, camion, martello pneumatico, ecc.);
- montaggio di un pomello o gancio di traino non compatibile.

## **Rischio di falsi allarmi o assenza di allarmi**

Se il sistema si comporta in modo anomalo, rivolgersi ad un rappresentante del marchio.

## **Limiti di funzionamento del sistema**

- Per garantire il buon funzionamento del sistema, la zona attorno ai sensori deve restare pulita e non deve essere manomessa.
- Piccoli oggetti che si spostano vicino al veicolo (moto, biciclette, pedoni e così via) potrebbero non essere riconosciuti dal sistema.
- Il sistema potrebbe non rilevare ostacoli troppo vicini al veicolo.
- Il sistema non fornisce un avviso quando altri ostacoli o veicoli viaggiano a una velocità notevolmente diversa.
- Quando si verifica un cambio di traiettoria durante una manovra, il sistema potrebbe essere lento nel segnalare gli ostacoli.

# PARCHEGGIO ASSISTITO

## Telecamera di retromarcia

### Funzionamento



Durante la retromarcia, la telecamera **1** situata sul portellone del bagagliaio invia al display multimediale **2** una vista dello spazio circostante il retro del veicolo, accompagnata da una o tre linee guida **3**, **4** e **5** (linee guida fisse, mobili e rimorchio).

Questo sistema utilizza diverse sagome per il suo funzionamento (mobile per la traiettoria, fissa per la distanza). Quando la zona rossa viene raggiunta, aiutatevi con la rappresentazione del paraurti per fermarvi in modo preciso.



### Linee guida fisse **3**

La sagoma fissa include dei riferimenti colorati **A**, **B** e **C** che indicano la distanza dietro il veicolo:

- **A** (rosso) a circa 30 centimetri dal veicolo;
- **B** (giallo) a circa 70 centimetri dal veicolo;
- **C** (verde) a circa 150 centimetri dal veicolo.

Questa sagoma resta fissa e indica la traiettoria del veicolo se le ruote sono allineate.

### Linea guida mobile **4**

Compaiono in blu sullo schermo multimediale **2**. Indica la traiettoria del veicolo in funzione della posizione del volante.

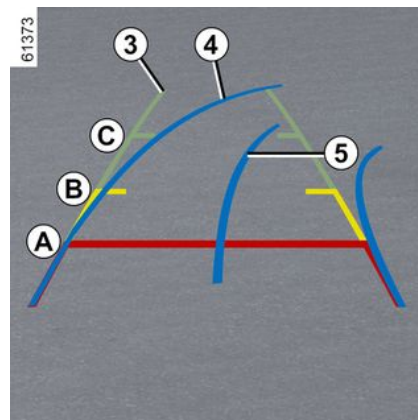

### Linea guida rimorchio **5**

Compaiono in blu sullo schermo multimediale **2**. Indica la traiettoria della barra di traino rimorchio in funzione della posizione del volante. Consente al conducente di posizionare la barra di traino il più vicino possibile alla testa di traino del rimorchio.

### Vista rimorchio

In marcia avanti, se è collegato un rimorchio, premere il pulsante "Rimorchio" dal mondo "Veicolo" sulla schermata multimediale **2** per abilitare la telecamera **1** alla trasmissione di una vista dell'area circostante il retro del veicolo per circa 30 secondi.



# PARCHEGGIO ASSISTITO

## Impostazioni



Quando si inserisce la retromarcia, dallo schermo multimediale premere il pulsante "Impostazioni" per aggiungere o rimuovere le linee guida e regolare le impostazioni dell'immagine della telecamera (luminosità, contrasto, ecc.).

Per maggiori informazioni, consultate il libretto dell'equipaggiamento multimediale.



Assicuratevi che la telecamera non sia oscurata da sporcizia, fango, condensa neve ecc.).

## Funzione " Zoom auto "

Se viene rilevato un ostacolo dietro il veicolo, la funzione "Zoom auto" cambia la visualizzazione corrente in una vista posteriore dall'alto.

Per attivare/disattivare la funzione "Zoom auto", consultare il libretto di istruzioni del sistema multimediale.



Lo schermo visualizza un'immagine invertita, come in un retrovisore.

Le sagome sono una rappresentazione proiettata su una superficie piana. Queste informazioni non devono essere prese in considerazione se sovrapposte a un oggetto verticale oppure a terra. Gli oggetti che compaiono sul bordo dello schermo possono essere deformati.

In caso di luminosità troppo forte (neve, veicolo al sole ecc.), la visione della telecamera potrebbe essere disturbata.

Se il bagagliaio è aperto o chiuso in modo errato, il messaggio "Comando apertura bagagliaio" viene visualizzato sulla schermata multimediale.



Questa funzione è un ausilio supplementare. Quindi non esime il conducente dalla normale vigilanza e dalla responsabilità in caso d'incidente.

Il conducente deve essere sempre pronto ad affrontare situazioni improvvise che possono verificarsi nella circolazione stradale. Prima di iniziare la manovra, verificate in particolare la presenza di ostacoli mobili (come un bambino, un animale, una bicicletta, una pietra, un palo, ecc.) o di oggetti nell'angolo morto troppo piccoli per essere rilevati.

## PARCHEGGIO ASSISTITO

Differenza tra la distanza calcolata e la distanza effettiva

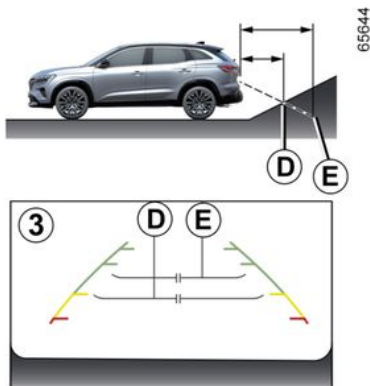

### Guida o retromarcia verso una forte pendenza in salita

Le linee di riferimento fisse **3** indicano le distanze più vicine di quanto lo siano effettivamente.

Gli oggetti visualizzati sullo schermo sono effettivamente più lontani sulla pendenza.

Ad esempio, se sullo schermo viene visualizzato un oggetto in corrispondenza del punto **D**, la distanza effettiva dell'oggetto è in corrispondenza del punto **E**.

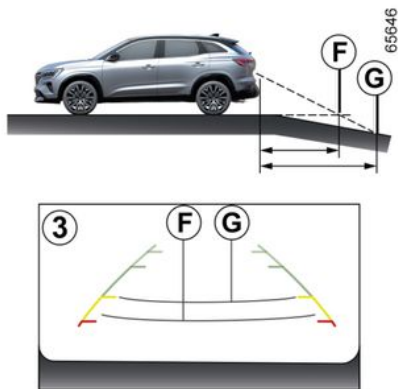

### Guida o retromarcia verso una forte discesa

Le linee di riferimento fisse **3** indicano le distanze più lontane di quanto lo siano effettivamente.

Pertanto, gli oggetti visualizzati sullo schermo sono effettivamente più vicini sulla pendenza.

Ad esempio, se sullo schermo viene visualizzato un oggetto in corrispondenza del punto **G**, la distanza effettiva dell'oggetto è in corrispondenza del punto **F**.

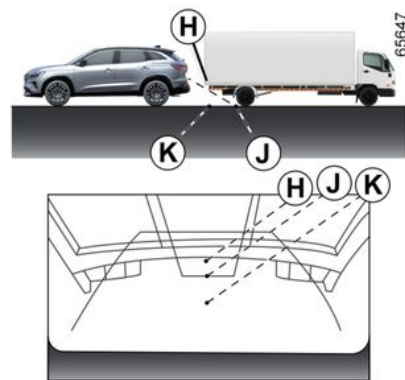

### Guida o retromarcia verso un oggetto sporgente

La posizione **H** sembra più distante rispetto alla posizione **J** sullo schermo. Tuttavia, la posizione **H** è equidistante dalla posizione **K**.

La traiettoria indicata dalle linee di riferimento fisse e mobili non tiene conto dell'altezza degli oggetti. Pertanto sussiste il rischio che il veicolo possa colpire l'oggetto quando torna verso la posizione **K**.

# PARCHEGGIO ASSISTITO

## Parcheggio a mani libere

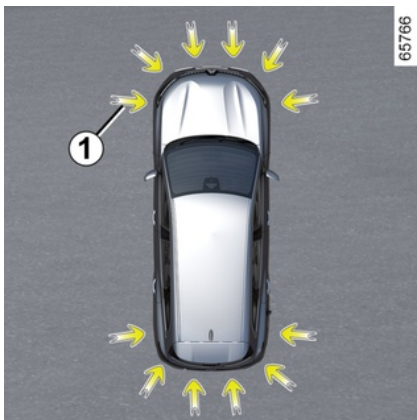

Come indicato dalle frecce **1**, i rilevatori a ultrasuoni installati sui paraurti del veicolo consentono di trovare spazi di parcheggio accessibili e assistere nelle manovre di parcheggio.

Staccare le mani dal volante, sarà possibile controllare solo:

- pedale dell'acceleratore;
- sul pedale del freno;
- la leva del cambio.

È possibile riprendere il controllo in qualsiasi momento utilizzando il volante.

## Attivazione

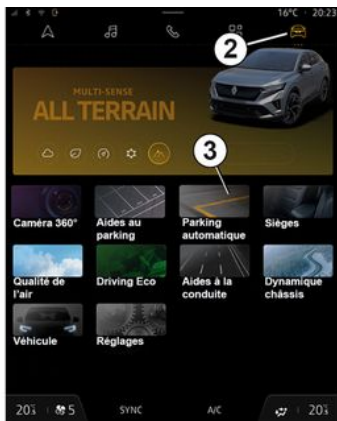

A veicolo fermo o a una velocità inferiore a 30 km/h circa, esistono diversi modi per accedere alla funzione:

- tramite la schermata multimediale **4**, accedere al mondo "Veicolo" **2** e premere il menu "Parcheggio a mani libere" **3**;
- tramite il widget "Parcheggio a mani libere" (se configurato dal cliente);
- tramite il pulsante "Preferiti" sul volante (se configurato dal cliente);
- a seconda del veicolo, tramite la combinazione rapida "Parcheggio a mani libere" nella vista della telecamera a 360°.

## Particolarità

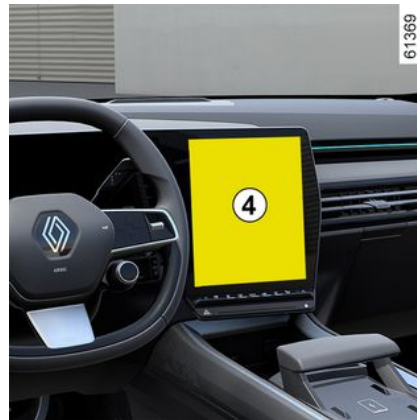

Accertarsi che i rilevatori a ultrasuoni indicati dalle frecce **1** non siano oscurati (da sporcizia, fango, neve, una targa montata male e così via).

# PARCHEGGIO ASSISTITO

## Scelta della manovra

61392



Il sistema può effettuare tre tipi di manovra:

- parcheggio in parallelo **5**;
- parcheggio in perpendicolare **6** ;
- uscita del veicolo da un parcheggio in parallelo **7**.

Dalla schermata multimediale **4**, selezionare la manovra da effettuare.

**Nota:** all'avviamento del veicolo, o dopo avere parcheggiato con successo tra altri due veicoli grazie al sistema, la manovra predefinita proposta dal sistema è l'aiuto all'uscita dal parcheggio tra altri due veicoli.

Negli altri casi, la manovra predefinita è configurabile dalla schermata multimediale **4**.

Per maggiori informazioni, consultate il libretto dell'equipaggiamento multimediale.



L'avvio del sistema è accompagnato dall'attivazione del parcheggio assistito e, per i veicoli equipaggiati, della telecamera di retromarcia o della telecamera a 360° per consentire al conducente di visualizzare la manovra ➔ **264**, ➔ **270**, ➔ **278**.

## Funzionamento

61393



## Parcheggio

Quando il veicolo viaggia a una velocità inferiore a 30 km/h circa, il sistema cerca eventuali parcheggi disponibili sui due lati del veicolo.

Quando viene rilevato un posto libero, questo compare sullo schermo multimediale **4**, contrassegnato dalla lettera "P". Guidare lentamente fino a quando viene visualizzato il messaggio "STOP", accompagnato da un segnale acustico. Se viene rilevato più di uno spazio, è necessario selezionare lo spazio desiderato toccando lo schermo.

## PARCHEGGIO ASSISTITO

Lo spazio diventa verde sullo schermo multimediale **4** e viene contrassegnato con la lettera "P".

- Fermare il veicolo;
- innestare la retromarcia.

La spia  sul quadro della strumentazione si accende e viene emesso un segnale acustico.

- Lasciare andare il volante;
- seguire le istruzioni visualizzate dal sistema sullo schermo multimediale **4**.

La vostra velocità non deve superare i 7 km/h circa.

Lo spegnimento della spia  sul quadro della strumentazione, accompagnato da un segnale acustico, vi avverte della fine della manovra.



Questa funzione fornisce un aiuto supplementare alla guida.

Pertanto, in nessun modo può sostituire l'attenzione e la responsabilità del conducente durante le manovre (il conducente deve essere sempre pronto a frenare).

### Uscita da un parcheggio tra altri due veicoli

- Attivare la funzione "Parcheggio a mani libere";
- selezionare la modalità "Uscita dal parcheggio tra due veicoli";
- attivare gli indicatori di direzione sul lato dal quale si desidera uscire dal veicolo;

Se tutte le condizioni sono soddisfatte, sullo schermo multimediale viene visualizzato un messaggio **4** per iniziare la manovra.

- premere "OK" per iniziare.

La spia  sul quadro della strumentazione si accende e viene emesso un segnale acustico.

- lasciare andare il volante;
- effettuare manovre a marcia avanti e indietro seguendo le istruzioni riportate sullo schermo multimediale **4** e utilizzando gli avvisi forniti dal sistema Parcheggio assistito.

La vostra velocità non deve superare i 7 km/h circa.

Una volta che il veicolo è in posizione per uscire dal parcheggio, la spia



si spegnerà sul quadro della strumentazione, verrà emesso un segnale acustico e sullo schermo multimediale sarà visualizzato un messag-

gio **4** che conferma che la manovra è stata completata.



Durante le manovre, il volante potrebbe girare rapidamente: non mettere le mani all'interno e assicurarsi che non sia incastrato alcun oggetto.

### Sospensione/ripresa della manovra

La manovra viene interrotta nei casi seguenti:

- prendete il volante;
- il veicolo è fermo per troppo a lungo;
- un ostacolo sulla traiettoria impedisce la fine della manovra;
- il motore si spegne;
- una porta o il bagagliaio sono aperti.

La spia  scompare dal quadro della strumentazione accompagnata da un segnale acustico che informa il conducente che la manovra è stata sospesa. Sulla schermata multimediale viene visualizzato il motivo della sospensione **4**.

Verificate:

- lasciare andare il volante;

## PARCHEGGIO ASSISTITO

- e
- che tutte le porte e il bagagliaio siano chiusi;
- e
- che non vi siano ostacoli sulla traiettoria;
- e
- che il motore sia acceso.

Se la spia  lampeggia, ciò indica che il sistema è nuovamente disponibile per riprendere la manovra.

Per riprendere la manovra, premere il menu "Parcheggio assistito". La spia

 viene visualizzata sul quadro della strumentazione.

Seguire le istruzioni visualizzate sulla schermata multifunzione **4**.

### Annullamento della manovra

La manovra viene annullata nei casi seguenti:

- prendete il volante;
- la velocità del veicolo ha superato i 7 km/h;
- premendo il pulsante **8**;
- avete effettuato più di 10 movimenti in avanti/all'indietro in manovra;
- i sensori di parcheggio assistito sono sporchi oppure oscurato;

– la manovra è stata sospesa troppo a lungo.

La spia  scompare dal quadro strumenti accompagnata da un segnale acustico che avvisa il conducente che la manovra è stata interrotta. Sullo schermo multimediale viene visualizzato il motivo della cancellazione **4**.

### Funzione non disponibile

Quando si seleziona uno dei metodi di attivazione del sistema, se le condizioni di funzionamento non sono soddisfatte, sulla schermata multimediale viene visualizzato il messaggio "Parcheggio a mani libere non disponibile" per informare che la funzione non è disponibile.

### anomalie di funzionamento

Quando la funzione rileva un'anomalia di funzionamento, sul quadro della strumentazione vengono visualizzati i seguenti messaggi:

- "Controllare Park Assist", accompagnato dalla spia ;
- oppure
- "Controllare sensori di parcheggio";
- oppure
- "Controllare parcheggio assistito".

Pulire i sensori a ultrasuoni. Se il problema persiste, rivolgetevi alla Rete del marchio.

**Nota:** se si verifica un errore nella funzione, il veicolo non è immobilizzato.

Riprendere immediatamente il controllo del veicolo.

## Avvertenze



Questa funzione fornisce un aiuto supplementare alla guida. Questa funzione non sostituisce in alcun modo la vigilanza e la responsabilità del conducente, che deve mantenere sempre il controllo del veicolo. Assicurarsi che la manovra rispetti le norme di circolazione in vigore sulle strade percorse.

Il conducente deve essere sempre pronto ad affrontare situazioni improvvise che possono verificarsi nella circolazione stradale. Prima di iniziare la manovra, verificate in particolare la presenza di ostacoli mobili (come un bambino, un animale, una bicicletta, una pietra, un palo, un gancio di traino, ecc.) o di oggetti nell'angolo morto troppo piccoli per essere rilevati.

### **Interventi/riparazioni del sistema**

- In caso di urto, l'allineamento della dei sensori può alterarsi, con possibili conseguenze sul funzionamento. Disattivate la funzione e consultate la Rete del marchio.
- Ogni intervento nella zona in cui si trovano in sensori (riparazione, sostituzione, modifiche al rivestimento esterno, ecc.) deve essere effettuato da un professionista qualificato.

Solo la Rete del marchio è abilitata a intervenire sul sistema.

### **Interferenze sul sistema**

Alcune condizioni possono disturbare o danneggiare il funzionamento del sistema, ad esempio le intemperie (neve, grandine, ghiaccio, ecc.).

Se il sistema funziona in modo anormale, disattivarlo e rivolgetevi alla rete del marchio.

### **Rischio di falsi allarmi.**

#### **Limiti di funzionamento del sistema**

- Il sistema potrebbe non rilevare oggetti presenti negli angoli ciechi dei sensori.
- Effettuate sempre un controllo visivo per verificare che il posto di stazionamento proposto dal sistema sia sempre disponibile e privo di ostacoli.
- Il sistema non deve essere utilizzato quando si traina un rimorchio o un sistema di carico sul veicolo o sui veicoli circostanti.

# PARCHEGGIO ASSISTITO

## Telecamera 360°



Grazie alle informazioni provenienti dalle telecamere **1**, **2** e **3** posizionate nei paraurti anteriore, sui retrovisori esterni e sullo sportello del bagagliaio e ai sensori a ultrasuoni **4** situati nei paraurti del veicolo, la funzione assiste nelle manovre difficili (ad esempio parcheggio) visualizzando l'ambiente circostante il veicolo.

**Nota:** accertarsi che le telecamere non siano oscurate (da sporcizia, fango, neve, condensa, ecc.).

## Funzionamento



Le telecamere trasmettono diverse viste separate sullo schermo multimediale **5**.

Queste permettono di visualizzare l'ambiente circostante il veicolo:

- vista frontale (usando la telecamera **1**): vista frontale standard e vista frontale panoramica;
- vista posteriore (usando la telecamera **3**): vista posteriore standard e vista posteriore panoramica;
- vista dall'alto (usando le telecamere **1**, **2** e **3**): vista dall'alto standard e vista dall'alto pop-up (quando viene rilevato un ostacolo);
- vista laterale (usando la telecamera **2**): vista laterale anteriore e vista laterale posteriore;
- vista 3D;
- vista rimorchio.

I sensori a ultrasuoni rilevano gli ostacoli nella parti anteriore, posteriore e (a seconda della versione del veicolo) laterale del veicolo.



## PARCHEGGIO ASSISTITO

### Telecamera anteriore 1



La vista della telecamera anteriore viene visualizzata sullo schermo multimediale **5**.



Questa funzione è un ausilio supplementare. Quindi non esime il conducente dalla normale vigilanza e dalla responsabilità in caso d'incidente.

Il conducente deve essere sempre pronto ad affrontare situazioni improvvise che possono verificarsi nella circolazione stradale. Prima di iniziare la manovra, verificate in particolare la presenza di ostacoli mobili (come un bambino, un animale, una bicicletta, una pietra, un palo, ecc.) o di oggetti nell'angolo morto troppo piccoli per essere rilevati.

### Telecamera posteriore 3



3

## PARCHEGGIO ASSISTITO

La vista della telecamera posteriore viene visualizzata sullo schermo multimediale **5**.



Per le viste posteriori, lo schermo multimediale **5** visualizza un'immagine inversa della vista posteriore come in uno specchietto retrovisore.



Nella vista anteriore o posteriore: durante le manovre in salita, gli oggetti visualizzati sullo schermo multimediale potrebbero essere più vicini o più lontani di quanto sembrano.

**Tenerne conto per valutare correttamente la distanza prima di qualsiasi manovra.**

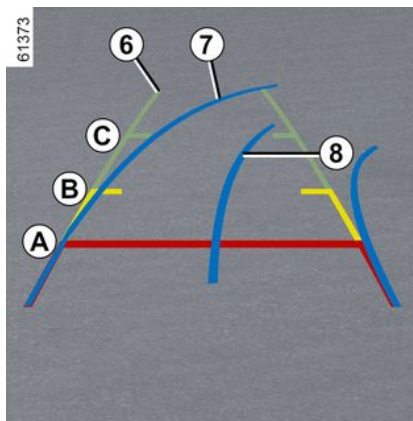

La vista "anteriore" o "posteriore" trasmessa sullo schermo multimediale **5** viene visualizzata con una, due o tre linee guida **6**, **7** e **8**.

Questo sistema è utilizzato inizialmente servendosi di una o più sagome (mobile per la traiettoria, fissa per la distanza).

### Linee guida fisse **6**

La sagoma fissa include dei riferimenti colorati **A**, **B** e **C** che indicano la distanza dietro il veicolo:

- **A** (rosso) a circa 30 centimetri dal veicolo;
- **B** (giallo) a circa 70 centimetri dal veicolo;
- **C** (verde) a circa 150 centimetri dal veicolo.

### Linea guida mobile **7**

Compare in blu sullo schermo multimediale **5**. Indica la traiettoria del veicolo in funzione della posizione del volante nella vista anteriore e in quella posteriore.

### Linea guida rimorchio **8**

Compare in blu sullo schermo multimediale **5**. Indica la traiettoria della barra di traino rimorchio in relazione alla posizione del volante.

Consente al conducente di posizionare la barra di traino il più vicino possibile alla testa di traino del rimorchio.



Le linee di riferimento delle viste anteriore, posteriore e laterale sono una rappresentazione proiettata su terreno piano; questa informazione deve essere ignorata quando si sovrappone a un oggetto verticale o appoggiato a terra.

Gli oggetti visualizzati sul bordo dello schermo multimediale potrebbero apparire distorti.

In caso di luminosità troppo forte (neve, veicolo al sole ecc.), la visione della telecamera potrebbe essere disturbata.

## PARCHEGGIO ASSISTITO



Nella rappresentazione combinata della telecamera:

- gli oggetti rialzati (marciapiede, veicolo, ecc.) possono apparire distorti nella vista Birdview;
- tutti gli oggetti sulla parte superiore del veicolo non vengono visualizzati.

### Telecamera anteriore 2

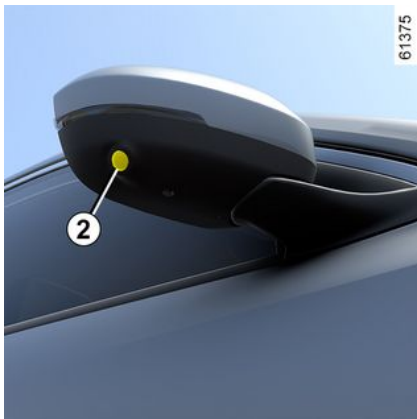

La telecamera **2**, montata nello specchietto retrovisore esterno, trasmette una vista laterale sullo schermo multimediale **5**.

A seconda della versione del veicolo, è possibile utilizzare lo schermo multimediale per modificare la vista birdview in vista anteriore laterale. Per maggiori informazioni, consultate il libretto dell'equipaggiamento multimediale.

### Vista birdview



La vista Birdview è una rappresentazione combinata delle telecamere **1**, **2** e **3**.

Visualizza una vista della parte superiore del veicolo e l'ambiente circostante.

Tale vista può essere utilizzata per confermare una vista della posizione del veicolo in relazione all'ambiente

immediatamente circostante (parti anteriore, posteriore e laterali).



Nella modalità "vista birdview", gli oggetti visualizzati sullo schermo multimediale sono effettivamente più distanti di quanto sembrano. **Tenerne conto per valutare correttamente la distanza prima di qualsiasi manovra.**

### Viste laterali:



Sullo schermo multimediale, premete il pulsante dedicato **9** per avere una vi-

## PARCHEGGIO ASSISTITO

sta che combina una vista dall'alto e due viste laterali.

### Vista panoramica anteriore o vista panoramica posteriore

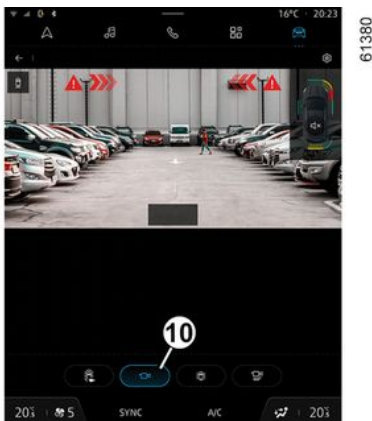

Sullo schermo multimediale, premere il pulsante dedicato **10** per ottenere una vista panoramica frontale.

Quando si inserisce la retromarcia, la vista panoramica frontale viene sostituita da una vista panoramica posteriore.

**Nota:** la vista frontale o posteriore varia a seconda dell'angolazione del volante al fine di migliorare la visuale del conducente.

### Vista 3D



Sullo schermo multimediale, premere l'apposito pulsante **11** per ottenere una vista tridimensionale 3D del veicolo e dell'ambiente circostante.

### Vista rimorchio



In marcia avanti, se è collegato un rimorchio, premere il pulsante "Rimorchio" dal mondo "Veicolo" sulla schermata multimediale **5** per abilitare la telecamera **3** alla trasmissione di una vista dell'area circostante il retro del veicolo per circa 30 secondi.

## PARCHEGGIO ASSISTITO

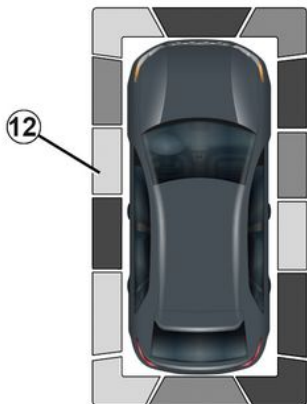

61448

- giallo: ostacolo a circa 30-50 centimetri di distanza;
- rosso: ostacolo a circa 30 centimetri di distanza.

Gli indicatori mostrano anche la posizione in cui gli ostacoli vengono rilevati, come indicato dalle rispettive posizioni in relazione al simbolo del "Veicolo".

Per ulteriori informazioni, consultate  
➔ 264.

### Funzione "Zoom automatico"



62464

Dallo schermo multimediale, quando viene visualizzato il sistema "Telecamera 360°", è possibile modificare le viste (ad esempio, sostituire la vista posteriore con la vista posteriore panoramica).

### Rilevamento degli ostacoli

Quando il sistema è attivato, se la funzione "Park Assist" rileva uno o più ostacoli intorno al veicolo, l'indicatore **12** viene visualizzato nelle varie viste.

Oltre all'avviso acustico, gli indicatori mostrano la prossimità degli ostacoli tramite colori differenti:

- verde: ostacolo a circa 50-70 centimetri di distanza;

una specifica (vista dall'alto, frontale o posteriore).

Per attivare o disattivare la funzione "Zoom auto", consultare il libretto di istruzioni del sistema multimediale.

### Attivazione/disattivazione



61369

### Modalità Automatica

Con il veicolo fermo e il motore acceso, la modalità automatica si attiva quando viene innestata la retromarcia. La vista posteriore e la vista Birdview vengono visualizzate sullo schermo multimediale **5**.

Quando dalla retromarcia si passa rapidamente alla marcia avanti, la vista posteriore e quella Birdview vengono

## PARCHEGGIO ASSISTITO

sostituite dalla vista anteriore e dalla vista Birdview sulla schermata multimediale **5**.

La modalità automatica è quindi disattivata:

- dopo circa tre secondi, quando si passa dalla retromarcia alla posizione di folle (nei veicoli con cambio manuale) o nella posizione **N** o **P** (nei veicoli con cambio automatico);
- dopo circa tre minuti, se si effettuano più movimenti in avanti/indietro (ad esempio, durante una manovra), prima di portare la leva in posizione di folle (nei veicoli con cambio manuale) o nella posizione **N** o **P** (nei veicoli con cambio automatico);
- quando la velocità del veicolo supera circa 12 km/h in marcia avanti o in retromarcia.

### Modalità Manuale

Per attivare la modalità manuale, a veicolo fermo e motore acceso, dalla mondo "Veicolo" sullo schermo multimediale **5** premere il menu "Telecamera 360°" per visualizzare la vista frontale e la vista dall'alto sullo schermo multimediale.

La modalità manuale viene disattivata:

- quando la velocità del veicolo raggiunge circa 12 km/h in marcia avanti o in retromarcia;

- quando la leva del cambio non è stata utilizzata per circa 3 minuti.



- Non utilizzare questa funzione quando i retrovisori esterni sono chiusi.
- Assicurarsi che lo sportello del bagagliaio sia chiuso correttamente prima di utilizzare la funzione.
- Non posizionare oggetti sopra o davanti alle telecamere.

### Differenza tra la distanza calcolata e la distanza effettiva

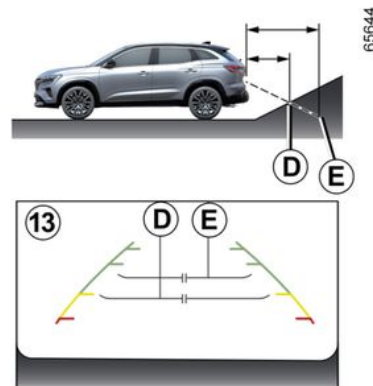

Le linee di riferimento fisse **13** indicano le distanze più vicine di quanto lo siano effettivamente.

Gli oggetti visualizzati sullo schermo sono effettivamente più lontani sulla pendenza.

Ad esempio, se sullo schermo viene visualizzato un oggetto in corrispondenza del punto **D**, la distanza effettiva dell'oggetto è in corrispondenza del punto **E**.

## PARCHEGGIO ASSISTITO

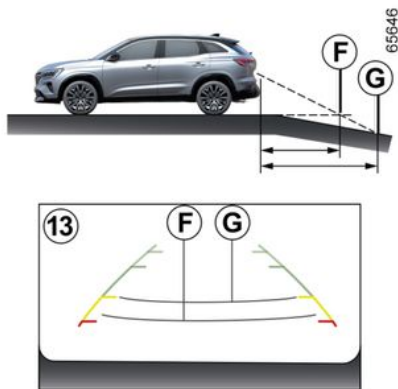

### Guida o retromarcia verso una forte discesa

Le linee di riferimento fisse **13** indicano le distanze più lontane di quanto lo siano effettivamente.

Pertanto, gli oggetti visualizzati sullo schermo sono effettivamente più vicini sulla pendenza.

Ad esempio, se sullo schermo viene visualizzato un oggetto in corrispondenza del punto **G**, la distanza effettiva dell'oggetto è in corrispondenza del punto **F**.

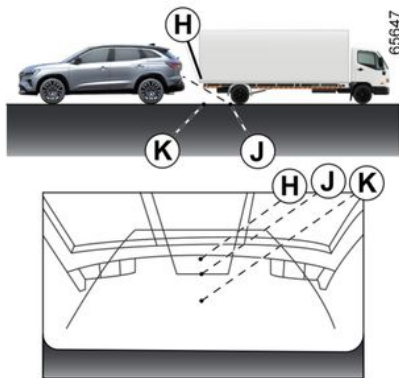

### Guida o retromarcia verso un oggetto sporgente

La posizione **H** sembra più distante rispetto alla posizione **J** sullo schermo. Tuttavia, la posizione **H** è equidistante dalla posizione **K**.

La traiettoria indicata dalle linee di riferimento fisse e mobili non tiene conto dell'altezza degli oggetti. Pertanto sussiste il rischio che il veicolo possa colpire l'oggetto quando torna verso la posizione **K**.

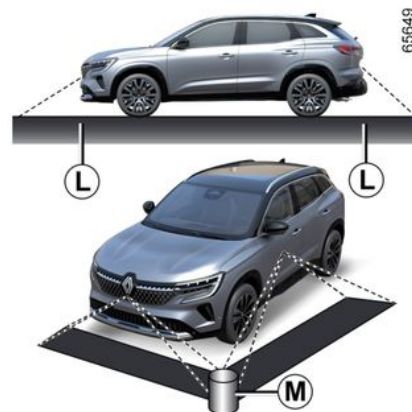

### Limiti di funzionamento del sistema

Il sistema non è in grado di visualizzare oggetti posizionati in alcune zone.

Nella modalità vista anteriore o posteriore, il sistema non consente di visualizzare un oggetto nella zona **L**.

Nella modalità vista Birdview, il sistema non consente di visualizzare un oggetto di grandi dimensioni nella zona **M** (in prossimità del bordo della zona visualizzata).

## PARCHEGGIO ASSISTITO

### Impostazione della visualizzazione



Dallo schermo multimediale, quando viene visualizzato il sistema "Telecamera 360°", è possibile modificare le viste (ad esempio, sostituire la vista posteriore con la vista posteriore panoramica).



Per motivi di sicurezza, eseguire queste operazioni a veicolo fermo.

Se la leva del cambio è in posizione **R** (su un cambio automatico) o in retromarcia (su un cambio manuale), sono disponibili le viste seguenti:

- schermata suddivisa tra la vista posteriore e la vista birdview;
- oppure
- vista panoramica posteriore;
- oppure
- viste laterali/vista dall'alto (a seconda del veicolo);
- oppure
- vista 3D (a seconda del veicolo).

Quando si passa dalla retromarcia in posizione **P** (su un cambio automatico) o in posizione di folle (su un cambio manuale), sono disponibili le viste seguenti:

- schermata suddivisa tra la vista posteriore e la vista Birdview;
- oppure
- vista posteriore panoramica (a seconda del veicolo);
- oppure
- viste laterali/vista dall'alto (a seconda del veicolo);
- oppure
- vista 3D (a seconda del veicolo).

Quando si passa dalla retromarcia in posizione **D** (su un cambio automatico) o a una qualsiasi marcia (su un cambio manuale), sono disponibili le viste seguenti:

- schermata suddivisa tra la vista anteriore e la vista Birdview;
- oppure
- vista panoramica frontale;
- oppure
- viste laterali/vista dall'alto;
- oppure
- vista 3D.

### Regolazione delle impostazioni delle telecamere

Dallo schermo multimediale, quando il sistema "Telecamera 360°" viene visualizzato, premere il pulsante "Impostazioni" per aggiungere o rimuovere le linee guida e regolare i parametri dell'immagine della telecamera (luminosità, contrasto, ecc.).

Per maggiori informazioni, consultate il libretto dell'equipaggiamento multimediale.

**Nota:** per motivi di sicurezza, le viste non vengono visualizzate nel menu "Impostazioni" quando il veicolo è in movimento.



# PARCHEGGIO ASSISTITO

## Spia uscita parcheggio



Grazie alle informazioni dei sensori installati su ciascun lato del paraurti posteriore (zona **A**), il sistema informa il conducente circa la presenza di un altro veicolo nella zona di rilevamento **B**.

La funzione è attivata se:

– la retromarcia è stata inserita;

e

– il veicolo è fermo o a velocità ridotta.

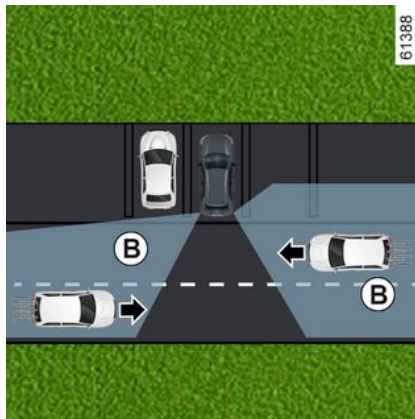

La capacità di rilevamento del sistema dipende dall'ambiente che circonda il veicolo (oggetti fermi ecc.) e dallo stato del paraurti e così via.



Questa funzione fornisce un aiuto supplementare alla guida. Questa funzione non sostituisce in alcun modo la vigilanza e la responsabilità del conducente, che deve mantenere sempre il controllo del veicolo.

### Particolarità

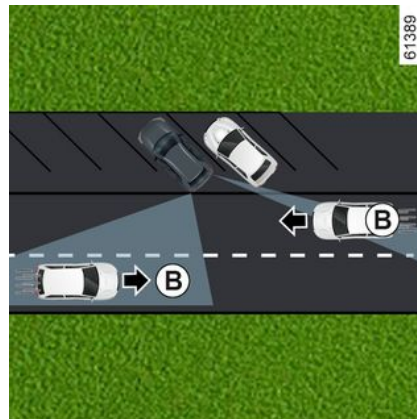

Verificate che l'area del sensore **A** non sia oscurata (da autoadesivi, fango, neve e così via).

Se uno dei radar è oscurato, sul quadro della strumentazione viene visua-

## PARCHEGGIO ASSISTITO

lizzato il messaggio "Radar laterali senza visibilità". Pulire la zona in cui si trovano i sensori.

### Attivazione/Disattivazione dalla schermata multimediale 1

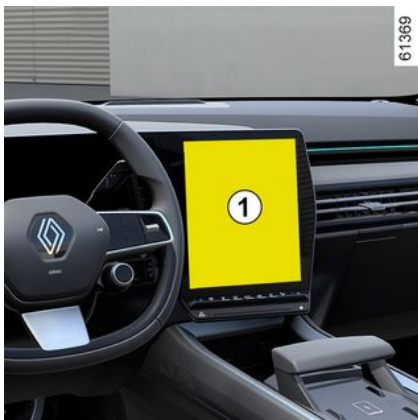

Per attivare o disattivare la funzione, consultate il libretto di istruzioni del sistema multimediale.

Selezionate "ON" o "OFF".

### Funzionamento



La funzione avvisa quando un veicolo si trova nella zona **B** e si avvicina al proprio veicolo.

Quando viene rilevato un veicolo, le spie **2** si accendono su entrambi gli specchietti retrovisori **3**.

**Nota:** pulire regolarmente gli specchietti retrovisori **3** in modo che la spia **2** rimanga visibile.

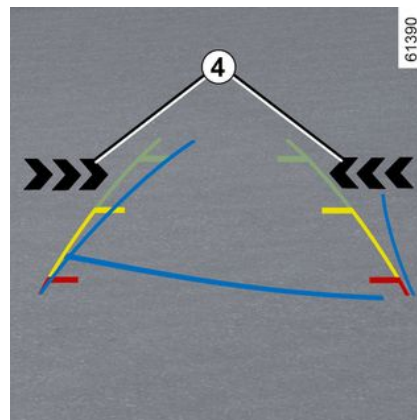

Le spie **4** sullo schermo multimediale indicano su quale lato è stato rilevato il veicolo che si avvicina.

**Nota:** pulire la telecamera regolarmente in modo che non venga oscurata.

Le spie **2** e **4** sono accompagnate da un segnale acustico quando la retromarcia è inserita e il veicolo è in movimento.

Se il veicolo è dotato di un sistema di traino riconosciuto dal sistema e si è agganciato un rimorchio, l'avviso di uscita dal parcheggio viene disattivato automaticamente. Il messaggio "Aiuto alla guida indisponibile" compare sul quadro della strumentazione come avviso.

# PARCHEGGIO ASSISTITO

## anomalie di funzionamento

Se il veicolo è dotato di gancio di traino riconosciuto dal sistema ed è stato collegato un rimorchio, l'avviso di uscita dal parcheggio si disattiva automaticamente e sul quadro della strumentazione viene visualizzato il seguente messaggio "Assistenza alla guida non disponibile".

Quando il sistema rileva un guasto, sul quadro della strumentazione viene visualizzato il messaggio "Controllare radar laterali". Rivolgersi a un Rappresentante del marchio.



A causa della presenza dei sensori dietro il paraurti, è preferibile affidare qualsiasi intervento sul paraurti (riparazione, sostituzione, verniciatura e così via) a un professionista qualificato.

# PARCHEGGIO ASSISTITO

## Limiti di funzionamento del sistema



### Limiti di funzionamento del sistema

- Per garantire il buon funzionamento del sistema, la zona del radar deve restare pulita e non deve essere manomessa.
- Piccoli oggetti (moto, biciclette, pedoni e così via) che si spostano verso il veicolo potrebbero non essere riconosciuti dal sistema.

### Inibizione della funzione

È necessario disattivare la funzione se:

- l'area del sensore **A** è stata danneggiata (paraurti posteriore);
- il veicolo è dotato di un sistema di traino non è riconosciuto dal sistema.

# PARCHEGGIO ASSISTITO

## Avvertenze



Questa funzione fornisce un aiuto supplementare alla guida. Questa funzione non sostituisce in alcun modo la vigilanza e la responsabilità del conducente, che deve mantenere sempre il controllo del veicolo.

Il sistema non deve essere assimilato in nessun caso a un sensore di ostacolo o a un sistema anti-urto.

### **Interventi/riparazioni del sistema**

- In caso di urto, la posizione dei sensori potrebbe essere modificata, influenzando sulla funzione. Disattivate la funzione e consultate la Rete del marchio.
- Ogni intervento nell'area dei sensori (riparazione, sostituzione, carrozzeria e così via) deve essere effettuato da un professionista qualificato.

Solo la Rete del marchio è abilitata a intervenire sul sistema.

### **Interferenze sul sistema**

Alcune condizioni possono interferire o compromettere il funzionamento del sistema, come ad esempio:

- un ambiente complesso (parcheggio sotterraneo, strutture metalliche e così via);
- condizioni meteorologiche avverse (neve, pioggia forte, grandine e così via).

### **Rischio di falsi allarmi o assenza di allarmi**

Se il sistema funziona in modo anormale, disattivarlo e rivolgetevi alla rete del marchio.

# PARCHEGGIO ASSISTITO

## Uscita sicura dei passeggeri

### Descrizione

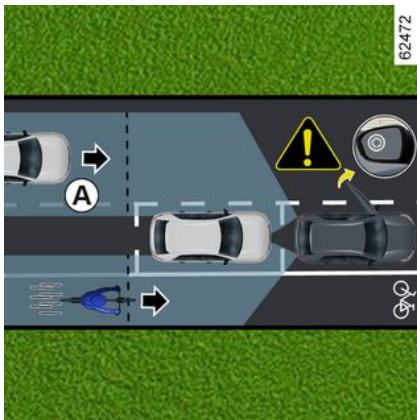

Questa funzione è un ulteriore ausilio alla guida per la sicurezza degli occupanti del veicolo.

Lo scopo della funzione "Uscita sicura dei passeggeri" è quello di avvisare il conducente e/o i passeggeri del potenziale pericolo se aprono le portiere a veicolo fermo.

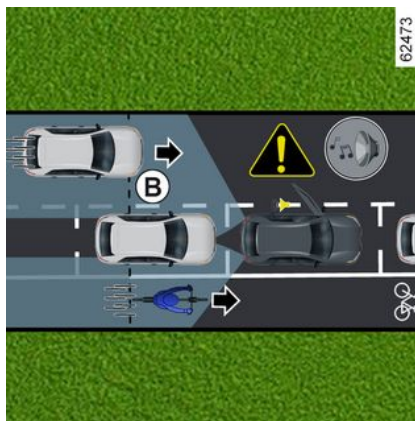

Grazie alle informazioni dei sensori installati su ciascun lato del paraurti posteriore (area **C**), la funzione avvisa il conducente:

- quando un altro veicolo (o motocicletta, bicicletta, pedone e così via) si trova nell'area di rilevamento **A**;
- e
- se sussiste un rischio di collisione con un veicolo (o motocicletta, bicicletta, pedone e così via) nell'area **B**.

## Particolarità

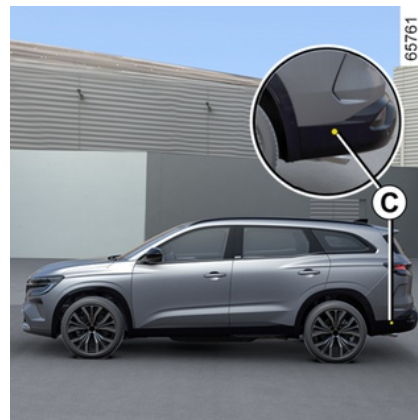

Assicurarsi che l'area **C** intorno ai radar su ciascun lato del paraurti posteriore non sia ostruita (da sporcizia, fango, neve e così via).

Se uno dei radar è oscurato, sul quadro della strumentazione viene visualizzato il messaggio "Radar laterali senza visibilità". Pulire la zona in cui trovano i sensori.

È necessario disattivare la funzione se:

- l'area del radar **C** è stata danneggiata (paraurti posteriore);
- il veicolo è dotato di un sistema di traino non è riconosciuto dal sistema.

# PARCHEGGIO ASSISTITO

## Funzionamento



Quando viene aperta una portiera o quando viene rilevato un oggetto in movimento, la spia **1** viene visualizzata sullo specchietto retrovisore della portiera **2** e, a seconda del veicolo, si accendono le luci ambiente sulla portiera anteriore.

**Nota:** pulite regolarmente gli specchietti retrovisori **2** in modo che la spia **1** rimanga visibile.



Quando l'oggetto rilevato è molto vicino, viene emesso un segnale acustico insieme al messaggio di avviso "Ostacolo later. rilevato" **3** sul quadro della strumentazione.

**Nota:** il sistema rimane attivo per alcuni minuti dopo il disinserimento dell'accensione.

## Attivazione/disattivazione della funzione dalla schermata multimediale 4



Per attivare o disattivare la funzione, consultate il libretto di istruzioni del sistema multimediale.



Quando il veicolo è sbloccato, la funzione torna all'ultimo stato salvato sullo schermo multimediale.

## Condizioni di non funzionamento

- il veicolo è in movimento e non è completamente fermo;
- il veicolo è bloccato dall'esterno;

## PARCHEGGIO ASSISTITO

– vi sono oggetti in movimento (motosciclette, biciclette, pedoni, veicoli, ecc.) procedono verso o accanto al veicolo a una bassa velocità che non viene considerata un rischio dal sistema;

– la portata dei sensori posti all'interno del paraurti posteriore è ostruita da oggetti, come altri veicoli in sosta particolarmente larghi, parcheggiati molto vicino al proprio veicolo.

Se il veicolo è dotato di un sistema di traino riconosciuto dal sistema, sul quadro della strumentazione viene visualizzato il messaggio "Dispositivi di assistenza alla guida non disponibili" per informare che la funzione non è attivata.

Per la scelta dell'equipaggiamento adatto al vostro veicolo, vi consigliamo di rivolgervi alla Rete del marchio.

### anomalie di funzionamento

Quando il sistema rileva un guasto, sul quadro della strumentazione viene visualizzato il messaggio "Controllare radar laterali". Rivolgersi a un Rappresentante del marchio.



Questa funzione rappresenta un ulteriore ausilio alla guida e potrebbe non rilevare determinati veicoli o oggetti in movimento nelle vicinanze del veicolo. Tale funzione non sostituisce in alcun modo la vigilanza e la responsabilità del conducente e degli occupanti del veicolo, che sono sempre tenuti a prestare particolare attenzione alla situazione del traffico e a controllare l'area prima di abbandonare il veicolo.

### Interferenze sul sistema

Alcune condizioni (ambiente complesso, cattive condizioni atmosferiche, ecc.) possono disturbare o danneggiare il funzionamento del sistema, con il rischio di falsi allarmi.



## CHIAMATA DI EMERGENZA

Se il veicolo ne è dotato, in caso di incidente o malore è possibile utilizzare la funzione di chiamata di emergenza per contattare i servizi di emergenza (senza addebito) in modo automatico o manuale, riducendo il tempo necessario per far giungere i soccorsi.

**Nota:** la chiamata di emergenza è operativa:

- nei paesi coperti dai servizi telematici di emergenza e con infrastruttura associata e compatibile con il sistema;
- a seconda della copertura di rete nell'area geografica in cui viene guidato il veicolo.

Se si utilizza la funzione di chiamata di emergenza per segnalare un incidente di cui si è stati testimoni, occorre fermarsi dove le condizioni del traffico lo consentano per permettere ai servizi di emergenza di individuare il vostro veicolo e, conseguentemente, la posizione dell'incidente segnalato.

In ogni caso, rispettate la legislazione locale.



Utilizzare la chiamata di emergenza solo in caso di emergenza se si è coinvolti, se si è testimoni di un incidente oppure in caso di malore.

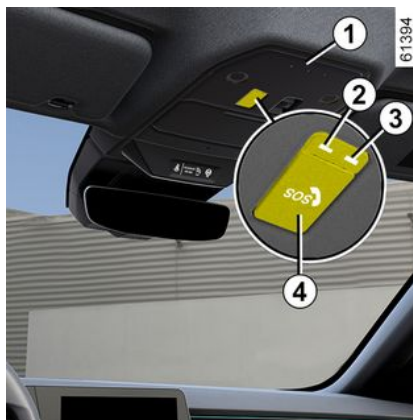

1. Microfono.
2. Spia di funzionamento/guasto del sistema:
  - rosso: anomalia di funzionamento.
3. Spia di funzionamento del sistema:
  - verde: operativo (rete disponibile);
  - spento: non operativo (ad esempio, rete non disponibile);
  - verde lampeggiante: chiamata in corso.
4. Contattore.
5. Altoparlante.



Una chiamata avviene sempre come segue:

- viene avviata la chiamata ai servizi di emergenza;
- vengono inviati i dati relativi all'incidente (targhetta del costruttore, ora della chiamata, ultime posizioni, direzione del veicolo e così via);
- avviene la comunicazione vocale con i servizi di emergenza;
- se necessario, viene chiamata l'assistenza di emergenza.

Sono disponibili due modalità di chiamata di emergenza:

- modalità automatica;
- Modalità Manuale.

# CHIAMATA DI EMERGENZA

## Modalità Automatica

La chiamata di emergenza viene avviata automaticamente in caso di incidente che ha comportato l'attivazione dei dispositivi di protezione (pretenzionatori delle cinture di sicurezza, airbag e così via).



In caso di incidente, se la posizione e le condizioni del traffico lo consentono, rimanere nelle vicinanze del veicolo per poter essere in grado di rispondere rapidamente al call center, se necessario.

## Modalità Manuale



Per effettuare la chiamata manualmente:

- premere brevemente lo sportellino **4**;
- guidarlo verso il basso;
- premere il pulsante **6** "SOS".

Se il pulsante è stato premuto per errore, è possibile annullare la chiamata tenendo premuto il pulsante **6** per circa due secondi, prima che la chiamata sia inoltrata al call center.

Una volta stabilito il collegamento di chiamata, solo il call center può terminarla.

## anomalie di funzionamento

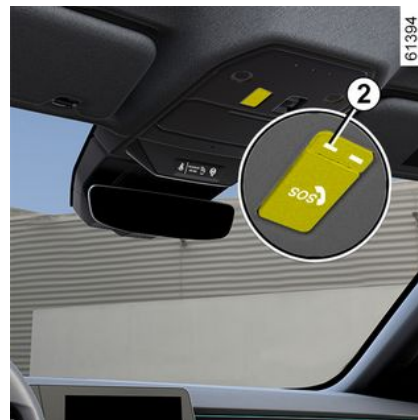

In alcuni casi, la chiamata di emergenza potrebbe non funzionare (ad esempio con la batteria scarica, ecc.).

Quando il sistema rileva un guasto di funzionamento, la spia **2** si accende in rosso per oltre 30 minuti. Consultate rapidamente la Rete del marchio.

## CHIAMATA DI EMERGENZA



Il sistema funziona con una batteria specifica. La durata utile della batteria è di circa quattro anni (la spia **2** si accende di luce rossa per segnalare questa condizione).

Rivolgersi a un Rappresentante del marchio.



Per garantire la sicurezza e il corretto funzionamento del sistema, qualsiasi intervento sulla batteria (smontaggio, scollegamento, ecc.) deve essere effettuato da un professionista specializzato.

### **Rischio di ustioni da scariche elettriche.**

Rispettate tassativamente le periodicità delle sostituzioni riportate nel libretto di manutenzione, senza mai superarle.

Il tipo di batteria è specifico. Assicuratevi di sostituirla con una dello stesso tipo.

Contattare una concessionaria autorizzata.



Senza la funzione di chiamata di emergenza, il sistema non è rintracciabile e non sarà controllato in modo costante. I dati vengono cancellati automaticamente e costantemente e il sistema conserva solo le ultime tre posizioni del veicolo.

In base alla legislazione locale, i dati vengono inviati solo in caso di chiamata di emergenza. I dati inviati al call center vengono trattati in base alle leggi sulla protezione dei dati personali applicabili nel paese in cui si risiede. Il sistema conserva i dati della cronologia delle attività solo per 13 ore. Il proprietario del veicolo ha il diritto di accedere ai relativi dati e ne può richiedere la correzione, l'eliminazione o il blocco.

## MULTI-SENSE

A seconda del veicolo, il sistema Multi-Sense consente di scegliere tra varie modalità di guida che influenzano la guida, l'illuminazione ambientale e il comfort:

- tutte le modalità sono preconfigurate e possono essere personalizzate (illuminazione, ecc.);
- la modalità Perso è personalizzabile.

A seconda del veicolo, le modalità di guida possono agire su:

- forza sterzante;
- il controllo dinamico della stabilità (ECS);
- la reattività del motore e del cambio.

Esse agiscono anche su:

- l'illuminazione dell'abitacolo e del quadro della strumentazione;
- la presentazione del quadro della strumentazione e dello schermo multimediale.



Le impostazioni del motore sono specifiche per ciascuna modalità di guida e, ad eccezione della modalità Perso, non possono essere regolate.

### Accesso al menu



A seconda del veicolo, è possibile accedere a "Multi-Sense":

- dallo schermo multimediale **1**;
- utilizzando il comando al volante **2**.

Per maggiori informazioni, consultate il libretto dell'equipaggiamento multimediale.

### Modalità Eco

La modalità Eco è specifica per il risparmio energetico. La gestione del motore, del cambio e del livello di riscaldamento consente di ridurre i consumi ➔ **165**.

### Modalità Sport

Questa modalità consente una maggiore reattività del motore e del cambio. Lo sterzo è più saldo.

### Modalità "Comfort"

Utilizzando le impostazioni standard del veicolo, questa modalità offre il miglior compromesso tra comfort e dinamismo.



Dopo aver spento il motore, il veicolo si riavvia sempre in modalità Comfort.

### Modalità personalizzata

Questa modalità consente la configurazione completa degli elementi di guida, compresa la reattività del motore.



# AERATORI, RISCALDAMENTO E CLIMATIZZAZIONE.

Aeratori: uscite di aria

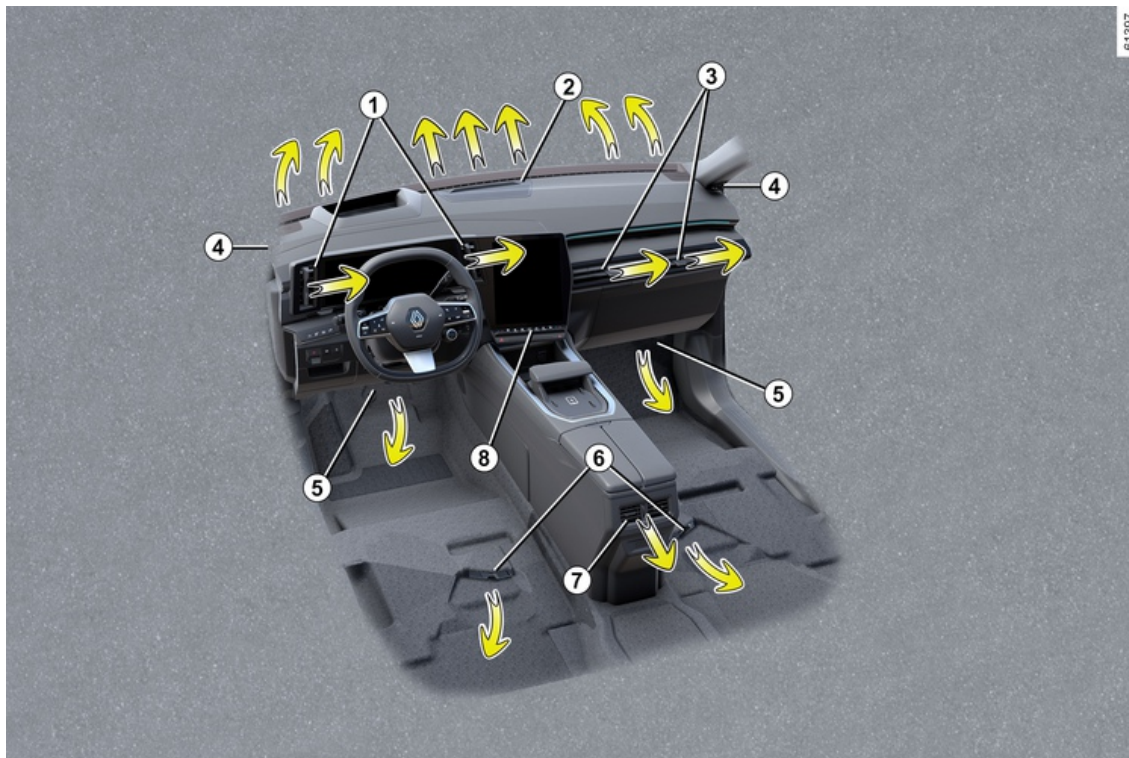

## AERATORI, RISCALDAMENTO E CLIMATIZZAZIONE.

1. Aeratori posto di guida
2. Bocchetta di disappannamento del parabrezza
3. Aeratori passeggeri
4. Presa d'aria di disappannamento del vetro laterale
5. Uscite riscaldamento ai piedi degli occupanti anteriori
6. Uscite riscaldamento ai piedi dei passeggeri posteriori
7. Aeratori centrali passeggero posteriore.
8. Pannello di comando

# AERATORI, RISCALDAMENTO E CLIMATIZZAZIONE.

## Aeratori posto di guida 1



### Orientamento

Per dirigere il flusso d'aria, ruotate gli aeratori **1** utilizzando i cursori **9**.

**Chiusura:** allontanare il cursore **10** dal volante oltre il punto di resistenza.

**Apertura:** avvicinare il cursore **10** al volante.

## Aeratori passeggeri 3

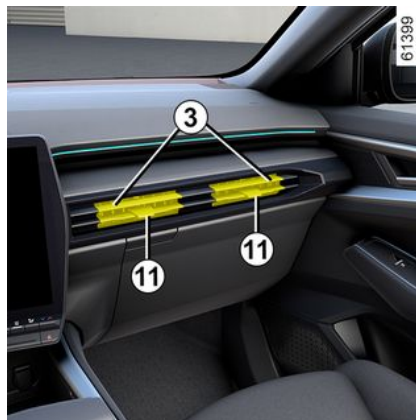

### Orientamento

Per dirigere il flusso d'aria, ruotate gli aeratori utilizzando i cursori **11**.

**Chiusura:** spostate il cursore **11** verso l'esterno del pannello anteriore, oltre il punto di resistenza.

**Apertura:** spostate il cursore **11** verso l'interno del pannello anteriore.



Non fissate alcun oggetto agli aeratori (ad esempio, il supporto per un telefono).

**Rischi di danneggiamento.**



### Erogazione

Per controllare il flusso d'aria dagli aeratori **1** e **3**, premete o sollevate il controllo **12** al livello desiderato.

Contro i cattivi odori all'interno del vostro veicolo, utilizzate esclusivamente sistemi concepiti a questo scopo. Rivolgersi a un Rappresentante del marchio.



Non introdurre niente nel circuito di ventilazione del veicolo (ad esempio in caso di cattivi odori...).

**Rischio di danneggiamento o di incendio.**



# AERATORI, RISCALDAMENTO E CLIMATIZZAZIONE.

## Posti posteriori



(a seconda del veicolo)

### Orientamento

Per dirigere il flusso d'aria, ruotate gli aeratori **7** utilizzando i cursori.

### Erogazione

Per controllare il flusso degli aeratori **7**, girate la manopola **13** secondo l'apertura desiderata:

- verso destra: flusso d'aria massimo;
- verso sinistra: chiuso



Non fissate alcun oggetto agli aeratori (ad esempio, il supporto per un telefono).

**Rischi di danneggiamento.**



Non introdurre niente nel circuito di ventilazione del veicolo (ad esempio in caso di cattivi odori...).

**Rischio di danneggiamento o di incendio.**

## Climatizzazione automatica

### I comandi



- 1.** Indicatore della temperatura riscaldamento conducente.
- 2.** Indicatore velocità di ventilazione.
- 3.** Comando di attivazione della funzione "Sincronizzazione" SYNC (configurazione **A**).

**4.** Comando di attivazione sedile riscaldato conducente.

**5.** Comando di attivazione dell'aria condizionata.

**6.** Comando attivazione sedile riscaldato passeggero.

**7.** Controllo dell'attivazione del volante riscaldato.

**8.** Indicatore della ripartizione dell'aria nell'abitacolo.

**9.** Indicatore temperatura riscaldamento passeggero.

**10.** Regolazione della temperatura dell'aria lato passeggero.

**11.** Regolazione della ripartizione dell'aria nell'abitacolo.

**12.** Controllo di attivazione della funzione "A/C MAX".

**13.** Ricircolo dell'aria.

**14.** Comando di attivazione dell'aria condizionata in modalità AUTO.

**15.** Sbrinamento/disappannamento del lunotto e, a seconda della versione del veicolo, dei retrovisori.

**16.** Funzione "Visibilità".

**17.** Regolazione della velocità di ventilazione e arresto del sistema.

**18.** Regola la temperatura dell'aria conducente e il comando di attivazione



## AERATORI, RISCALDAMENTO E CLIMATIZZAZIONE.

Premere **11** una o più volte per selezionare la distribuzione dell'aria. La distribuzione dell'aria selezionata **8** compare sullo schermo multimediale. Le posizioni sono nel seguente ordine:



Il flusso è diretto verso le bocchette di disappannamento del parabrezza e le prese di disappannamento dei vetri laterali anteriori.



Il flusso d'aria è ripartito tra le bocchette dei vetri laterali anteriori, le prese di disappannamento del parabrezza e i piedi dei passeggeri.



Il flusso d'aria è ripartito tra le bocchette dei vetri laterali anteriori, le prese di disappannamento del parabrezza, le bocchette del cruscotto e i piedi dei passeggeri.



Il flusso dell'aria è principalmente diretto verso gli aeratori del cruscotto.



Il flusso dell'aria è diretto verso i piedi dei passeggeri e gli aeratori del cruscotto.



Il flusso di aria è diretto principalmente verso i piedi degli occupanti.

### Regolazione della temperatura dell'aria

Esistono 2 tipi di regolazione:

- regolazione indipendente dell'abitacolo;
- regolazione mediante la funzione SYNC per sincronizzare il lato passeggero e il lato conducente.

#### Regolazione indipendente dell'abitacolo

Usate i comandi **10** e **18** per regolare i lati destro e sinistro separatamente.

#### Regolazione mediante SYNC

Premere SYNC **3** sulla schermata multimediale o, a seconda del veicolo, sul comando **10** o **18** e quindi SYNC per sincronizzare la temperatura sul lato passeggero con quella del lato conducente.

**Per disattivare questa funzione**, premete nuovamente il pulsante. SYNC o regolate la temperatura sul lato passeggero.

### Regolazione della velocità di ventilazione

In modalità automatica, il sistema gestisce la velocità di ventilazione più adatta per raggiungere e mantenere il comfort desiderato.

È sempre possibile regolare la velocità di ventilazione premendo il comando

**17** per aumentare o diminuire la velocità di ventilazione.

### Funzione "visibilità"

Premete il pulsante **16** e la spia integrata si accende.

Questa funzione permette il disappannamento rapido del parabrezza e del lunotto, dei vetri laterali anteriori e dei retrovisori esterni (a seconda della versione del veicolo). Attiva automaticamente le funzioni di climatizzazione e sbrinamento del lunotto.

**Per disattivare questa funzione**, premete il pulsante **14** o **16**.



Alcuni pulsanti dispongono di una spia che indica il relativo stato operativo.

# AERATORI, RISCALDAMENTO E CLIMATIZZAZIONE.

## Sbrinamento e disappannamento del lunotto posteriore

67128



Premete il pulsante **15** e la spia integrata si accende. Questa funzione permette il disappannamento e lo sbrinamento rapido del lunotto e dei retrovisori (per i veicoli che ne sono provvisti).

**Per uscire dalla funzione**, premete nuovamente il pulsante **15**. Se non lo fate, il disappannamento si disinserisce automaticamente.

### Funzione "A/C Max"

La funzione "A/C MAX" permette all'utente di percepire la massima potenza del proprio impianto di condizionamento senza alcun vincolo o com-

promesso legato all'acustica e alla sensazione di aria troppo fredda sulle mani e sul viso.

61423



Questa funzione comporta modifiche automatiche:

- temperatura programmata su raffreddamento completo;
- ripartizione dell'aria agli occupanti;
- flusso d'aria alla massima potenza;
- attivazione dell'aria condizionata;
- ricircolo dell'aria.

Premere il pulsante **12** per attivare la funzione. Disattivare la modalità ECO per le migliori prestazioni.

### Utilizzo del ricircolo dell'aria (isolamento dell'abitacolo)

Questa funzione viene gestita automaticamente, ma è anche possibile attivarla manualmente. In questo caso, l'attivazione è confermata dall'accensione della spia integrata nel pulsante **13**.



Il disappannamento/sbrinamento ha in ogni caso priorità sul ricircolo dell'aria.

### Utilizzo manuale

Premere il pulsante **13** e la spia integrata si accende.

L'utilizzo prolungato della funzione ricircolo può causare cattivi odori a causa del mancato ricambio di aria, nonché l'appannamento dei vetri.

Si consiglia quindi di tornare alla modalità automatica non appena il ricircolo dell'aria non è più necessario premendo il tasto **13**.

## AERATORI, RISCALDAMENTO E CLIMATIZZAZIONE.

### Funzione "Preferiti"



A seconda del veicolo, premendo il comando al volante **20** è possibile attivare le seguenti funzioni in base alle impostazioni di utilizzo memorizzate precedentemente definite:

- volante riscaldato;
- sedili riscaldati.

Per maggiori informazioni sulla programmazione di questa funzione, consultare le istruzioni multimediali.

### Modalità eco



Dal menu MULTI-SENSE, accessibile dallo schermo multimediale **21** o premendo il contattore **22**, è possibile attivare la modalità ECO, che influisce sul livello di riscaldamento e riduce il consumo di carburante del veicolo.

Una spia ECO posta sotto il display della temperatura sullo schermo multimediale **21** informa che la modalità ECO è attivata.

### Aria condizionata: programmazione

#### Programmazione dell'aria condizionata

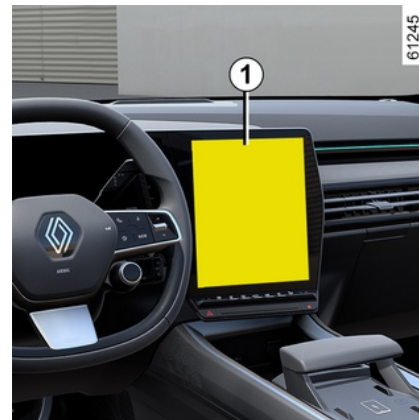

A veicolo fermo e motore acceso, dal mondo "Veicolo" **2** sullo schermo multimediale **1**, premere il menu "Elettrico" **3** quindi la scheda "Ricarica e aria condizionata" per accedere alle impostazioni.

# AERATORI, RISCALDAMENTO E CLIMATIZZAZIONE.

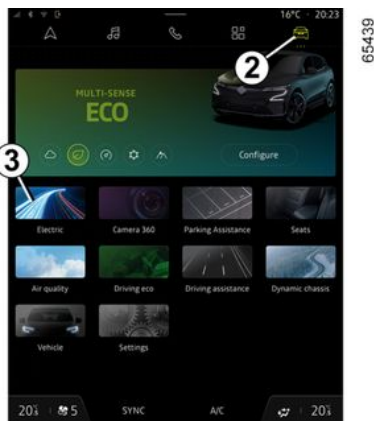

È possibile salvare diversi programmi comfort attivando le seguenti impostazioni:

- regolazione della temperatura;
- programmazione dell'ora in cui il veicolo deve essere pronto;
- selezionando i giorni in cui il programma deve essere ripetuto.

È possibile attivare/disattivare i programmi salvati.

**Nota:** è possibile programmare l'aria condizionata utilizzando un'applicazione per smartphone.

Per maggiori informazioni, consultate il libretto dell'equipaggiamento multimediale.



## Responsabilità del conducente durante le manovre di parcheggio o arresto del veicolo

Non lasciate mai il vostro veicolo incustodito, lasciando all'interno la chiave e un bambino o un animale, anche per un breve lasso di tempo.

Con tempo caldo e/o soleggiato la temperatura interna dell'abitacolo aumenta molto rapidamente.

**RISCHIO DI MORTE O DI GRAVI LESIONI.**

## Attivazione di "Programmazione"

La funzione si attiva prima dell'orario programmato dal cliente, in modo che il veicolo possa raggiungere una temperatura confortevole al momento dell'arrivo, se:

- il cofano è chiuso;
- il livello di carica della batteria di trazione è superiore al 7.5%;
- il motore è spento;
- il conducente non è nel veicolo.

La spia  compare sul quadro della strumentazione.

## Attivazione immediata dell'aria condizionata

È possibile eseguire l'avvio immediato dell'aria condizionata se:

- il cofano è chiuso;
- il livello di carica della batteria di trazione è superiore al 7.5%;
- il motore è spento;
- il conducente non è nel veicolo.

Il funzionamento dell'attivazione immediata della climatizzazione è diverso dalla programmazione:

- deve essere avviato dal proprio smartphone;
- la funzione del riscaldamento del volante e dei sedili, se presente nel veicolo, si attiva automaticamente;
- la funzione si interrompe dopo circa 10 minuti.

Per maggiori informazioni, consultate il libretto dell'equipaggiamento multimediale.

## Spegnimento programmato dell'aria condizionata

L'aria condizionata viene automaticamente disattivata dopo circa 10 minuti dall'ora di fine impostata.

Questa funzione può tuttavia essere disattivata se:

- il motore è in funzione;

## AERATORI, RISCALDAMENTO E CLIMATIZZAZIONE.

- il livello di carica della batteria di trazione è inferiore al 7%;
- il cofano è aperto;
- si preme uno degli interruttori sul pannello di controllo;
- il conducente rimane nell'abitacolo per circa 20 secondi.

**Nota:** tali condizioni valgono anche per la disattivazione immediata della climatizzazione.

Se il veicolo rimane parcheggiato per lungo tempo senza aprire una portiera con almeno un programma di preconditionamento attivo, la funzione viene disattivata dal terzo avvio del preconditionamento incluso. La funzione è disponibile all'apertura di una delle porte del veicolo.

### Aria condizionata: informazioni e consigli di uso

#### Consigli d'uso

In alcuni casi (aria condizionata disinserita, ricircolo dell'aria attivo, velocità di ventilazione nulla o insufficiente, ecc.) è possibile constatare l'appannamento dei vetri e del parabrezza del veicolo.

In caso di formazione di condensa, utilizzare la funzione "**Visibilità**" per eliminarla, quindi utilizzate l'aria condizio-

nata in modalità automatica per evitare che si riformi.



Non introdurre niente nel circuito di ventilazione del veicolo (ad esempio in caso di cattivi odori...).

**Rischio di danneggiamento o di incendio.**

#### Consumo di carburante

È normale constatare un aumento del consumo di carburante (soprattutto nel traffico urbano) durante l'utilizzo dell'aria condizionata.

Per i veicoli equipaggiati con aria condizionata senza modalità automatica, spegnete l'impianto quando non è più necessario.

#### Alcuni consigli per ridurre al minimo il consumo e quindi contribuire alla salvaguardia dell'ambiente

Durante la guida tenete gli aeratori aperti e i finestrini chiusi. Se il veicolo è rimasto fermo ad elevate temperature o sotto il sole, aerate per alcuni minuti per far uscire l'aria calda prima di partire.

#### Manutenzione

Consultate il libretto di garanzia e manutenzione del veicolo per informarvi sulla periodicità dei controlli.



Utilizzare il sistema di climatizzazione con regolarità, anche a temperature basse, attivandolo almeno una volta al mese per circa 5 minuti.

#### anomalie di funzionamento

In generale, se constatate anomalie di funzionamento dell'impianto, rivolgetevi ad un Rappresentante del marchio.

– **Efficacia limitata a livello di sbrinamento, disappannamento o aria condizionata.**

Può essere dovuto all'intasamento della cartuccia del filtro abitacolo.

– **Non viene generata aria fredda.**

Controllate la corretta posizione dei comandi e le condizioni dei fusibili. Altrimenti, arrestate il funzionamento.

#### Casi specifici delle versioni ibride

Il sistema di climatizzazione del veicolo viene utilizzato per raffreddare la batteria di trazione.

# AERATORI, RISCALDAMENTO E CLIMATIZZAZIONE.

Un calo prolungato dell'efficienza della climatizzazione può portare a un deterioramento prematuro della batteria di trazione.

## Presenza d'acqua sotto il veicolo

Dopo un uso prolungato del sistema dell'aria condizionata, la presenza d'acqua dovuta alla condensa sotto il veicolo è normale. È causata dalla condensa.



**Non aprire il circuito refrigerante.** È pericoloso per gli occhi e per la pelle.

## Liquido refrigerante



Il circuito del fluido refrigerante (di cui alcuni componenti sono ermeticamente chiusi) può contenere gas fluorurati a effetto serra.

A seconda del veicolo, sull'etichetta **A** affissa all'interno del vano motore sono riportate le seguenti informazioni.

La presenza e l'ubicazione delle informazioni sull'etichetta **A** dipendono dal veicolo.



**Tipo di liquido refrigerante**



**Tipo di olio nel circuito della climatizzazione**



**Prodotto infiammabile**



**Consultare il libretto di istruzioni del veicolo**



**Manutenzione**

x,xxx kg	<b>(1)</b> Quantità di liquido refrigerante presente nel veicolo.
GWP xxxxx	<b>(2)</b> Potenziale di riscaldamento globale (CO2 equivalente).
CO2 eq x, xxxt	<b>(3)</b> Quantità in massa e in CO2 equivalente.

## Ulteriori informazioni

A seconda dell'etichetta e del tipo di refrigerante:



**Non aprire il circuito refrigerante.** È pericoloso per gli occhi e per la pelle.

59952



## AERATORI, RISCALDAMENTO E CLIMATIZZAZIONE.



Prima di effettuare qualsiasi intervento nel vano motore, è obbligatorio disinserire il contatto

→ 146.

## EQUIPAGGIAMENTO MULTIMEDIALE

### Schermata multimediale A, B

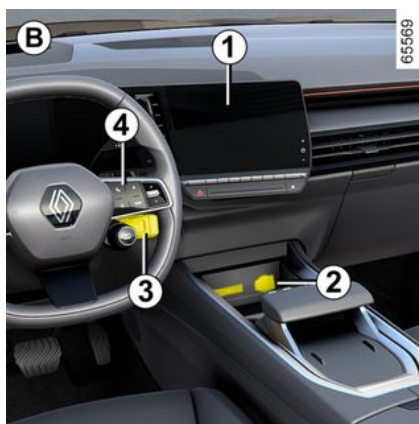
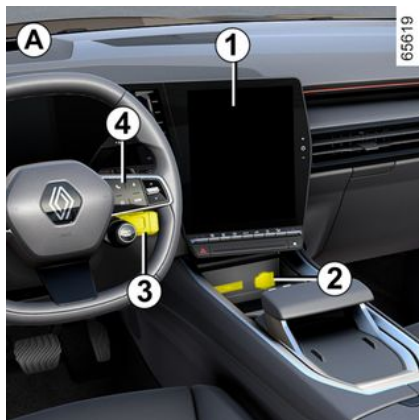

La posizione e il corretto funzionamento degli equipaggiamenti può variare in base al veicolo.

1. Schermata multimediale.
2. Due porte multimediali USB-C sulla console centrale.
3. Comando al volante.
4. Controllo del telefono.
5. Due porte multimediali USB-C.



Per maggiori informazioni, consultate il libretto dell'equipaggiamento multimediale.

### Prese multimediali "USB-C" 2 e 5

Le porte multimediali USB-C 2 e 5 possono essere utilizzate per caricare accessori con una potenza massima di 15 Watt (5 Volt) per porta.

**Nota:** le porte multimediali USB-C 2 consentono inoltre il trasferimento dei dati.



Scollegate solo gli accessori con potenza massima di 15 Watt.  
**Rischio d'incendio.**

## EQUIPAGGIAMENTO MULTIMEDIALE

### Microfono 6



(per telefono e assistente vocale)



#### Utilizzo del telefono

Vi ricordiamo la necessità di rispettare le normative vigenti che regolano l'utilizzo di queste apparecchiature.

### Caricabatterie wireless 7



(per i veicoli dotati di cambio automatico) ➔ 319

### Porte multimediali "USB-C" 8

(a seconda del veicolo)

Le porte multimediali USB-C 8 possono essere utilizzate per caricare accessori con una potenza massima di 15 Watt (5 Volt) per porta.



Scollegate solo gli accessori con potenza massima di 15 Watt.  
**Rischio d'incendio.**

## EQUIPAGGIAMENTO ABITACOLO

### Alzavetro con comando elettrico

Questi sistemi funzionano con contatto inserito o con contatto disinserito fino all'apertura di una porta anteriore (per non più di 3 minuti circa).



#### Responsabilità del conducente

Non lasciare il veicolo con la carta o la chiave all'interno, lasciando all'interno un bambino, un adulto non autosufficiente o un animale, anche per un breve lasso di tempo.

Infatti, questo potrebbe mettere a rischio la propria incolumità o quella di altre persone avviando il motore, azionando degli equipaggiamenti come ad esempio gli alzavetri o addirittura bloccare le porte.

In caso di incidente, invertite subito il senso della corsa del vetro premendo il tasto interessato.

**Pericolo di gravi lesioni.**

### Alzavetri elettrici ad impulsi



Premere brevemente o alzare a fondo corsa l'interruttore del vetro: il vetro si alzerà o abbasserà completamente. Ogni ulteriore azione sul pulsante arresta il funzionamento del vetro.

**Nota** : i vetri posteriori non si abbassano completamente.

Dal posto conducente, agite sul pulsante:

1. per il lato conducente;
2. per il lato passeggero anteriore;
3. e 5 per i passeggeri posteriori;
4. per bloccare i vetri posteriori.

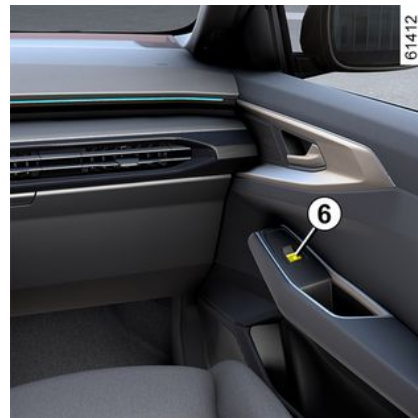

**Nota:** dopo che i vetri posteriori sono stati bloccati, sul quadro della strumentazione viene visualizzato il messaggio "Vetri posteriori bloccati".

Dai sedili dei passeggeri, premere il tasto 6.



Evitare di collocare un oggetto su un vetro soffiato: si rischia di danneggiare gli alzavetri.

**Nota:** se il vetro incontra resistenza quando è quasi completamente chiuso (ad esempio, rami di un albero, ecc.),

## EQUIPAGGIAMENTO ABITACOLO

si ferma e poi si abbassa nuovamente di alcuni centimetri.

### Impossibile azionare gli alzavetri elettrici ad impulsi

L'alzavetro elettrico ad impulsi è dotato di protezione termica: se si preme l'interruttore del finestrino più di 16 volte consecutive si entra nella modalità protezione (bloccando il finestrino).

È possibile:

- utilizzare brevemente l'interruttore elettrico del finestrino e con intervalli di circa 30 secondi;
- con il motore acceso, il finestrino verrà sbloccato dopo circa 20 minuti di inattività sull'interruttore elettrico del finestrino.

### Apertura/chiusura a distanza dei vetri

Quando si sbloccano le porte dall'esterno, se si **tiene premuto il pulsante di sblocco della carta**, tutti i vetri dotati di alzavetro elettrico a impulsi si apriranno automaticamente.

Quando si bloccano le porte dall'esterno, se si **tiene premuto il pulsante di blocco della carta**, tutti i vetri dotati di alzavetro elettrico a impulsi si chiuderanno automaticamente.

Il sistema deve essere azionato solo se il veicolo è ancora nel campo visivo

dell'utilizzatore e non vi è nessun occupante all'interno.



### Sicurezza degli occupanti

Il conducente può disattivare il funzionamento

degli alzavetri dei passeggeri anteriori e posteriori a tutti gli occupanti, incluso il proprio, premendo il contattore **4**. Un messaggio di conferma è visualizzato sul quadro della strumentazione.

### anomalie di funzionamento

In caso di mancato funzionamento della chiusura di un vetro, il sistema passa in modalità normale: tirate per quanto necessario l'interruttore interessato fino alla chiusura completa del vetro (il vetro si risollewa gradualmente), quindi tenete premuto il tasto (sempre sul lato chiusura) per un secondo e poi abbassate e sollevate completamente il vetro per reinizializzare il sistema.

Se necessario, rivolgetevi alla Rete del marchio.



Quando si chiudono i vetri, verificate che nessuna parte del corpo (braccio, mano, ecc.) si sporga dal veicolo.

**Pericolo di gravi lesioni.**

### Tetto panoramico opaco

Il tetto panoramico in vetro opaco è diviso in due sezioni (anteriore e posteriore).

Può diventare totalmente opaco o completamente trasparente. È anche possibile rendere opaca una sola area (anteriore o posteriore).

Ogni passaggio o richiesta di passaggio è accompagnata da un'animazione che rappresenta il tetto.

# EQUIPAGGIAMENTO ABITACOLO

## Funzionamento



Per rendere **l'intero tetto** opaco o trasparente, tenete premuto il tasto **1**.

Per impostare **una delle sezioni (anteriore o posteriore)** in modalità opaca o trasparente, premete brevemente sul tasto **1** tutte le volte che è necessario.

**Nota:** prima di premere nuovamente il tasto **1**, è necessario attendere il completamento dell'azione selezionata in precedenza.

A seconda del veicolo, è anche possibile azionare il veicolo tramite comando vocale. Per maggiori informazioni, consultare le istruzioni multimediali.

**i** Il padiglione diventa completamente opaco dopo il blocco delle porte o la messa in modalità standby del veicolo (con le porte sbloccate e il motore spento, quadro della strumentazione e/o schermo multimediale spento).

**i** Quando il quadro della strumentazione e lo schermo multimediale sono accesi (sequenza di benvenuto) o quando si preme il pulsante di avviamento/arresto del motore, il padiglione torna all'ultima impostazione memorizzata prima che il veicolo fosse messo in modalità standby o quando si sono chiuse le porte.

## Limiti di funzionamento

In condizioni climatiche molto fredde, il tetto panoramico potrebbe avere un funzionamento limitato (movimento ridotto) o potrebbe non funzionare affatto.

## illuminazione interna

### Spot di lettura

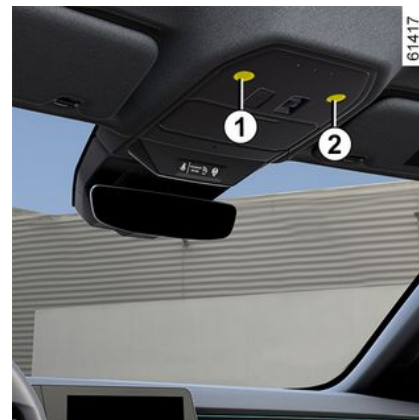

## EQUIPAGGIAMENTO ABITACOLO

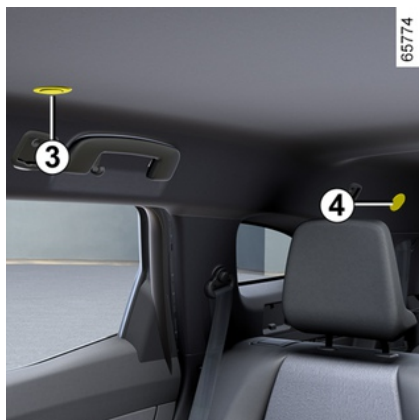

Toccare le luci di lettura **1**, **2**, **3** o **4** per attivare:

- un'illuminazione permanente;
- lo spegnimento immediato.

### Nota:

- Non è necessario premere le luci per attivare o disattivare l'illuminazione. È sufficiente toccarle;
- è possibile disattivare/attivare l'accensione delle luci di lettura quando le portiere sono aperte utilizzando lo schermo multimediale ➔ **113**.



Il blocco o sblocco delle porte o del portellone attiva l'accensione temporizzata delle plafoniere e delle luci.

### Luce del bagagliaio



La luce **5** si accende all'apertura del bagagliaio.



Il blocco o sblocco delle porte o del portellone attiva l'accensione temporizzata delle plafoniere e delle luci.

### Aletta parasole

#### Aletta parasole anteriore

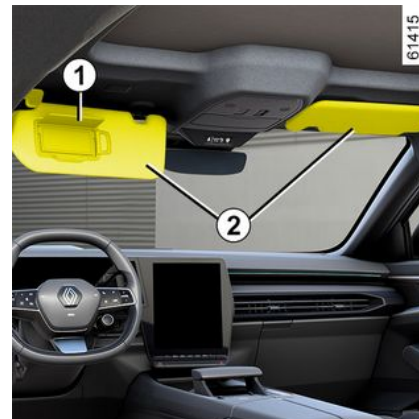

Abbassare l'aletta parasole **2**.

#### Specchietti di cortesia

(a seconda del veicolo)

Sollevate il coperchio **1**. La luce **3** è automatica.



Durante la guida, fate attenzione a richiudere la protezione dello specchietto di cortesia.

**Rischio di lesioni**

## EQUIPAGGIAMENTO ABITACOLO



### Presse accessori

#### Presse accessori 1



È possibile utilizzare le prese accessori **1** per collegare dispositivi accessori.

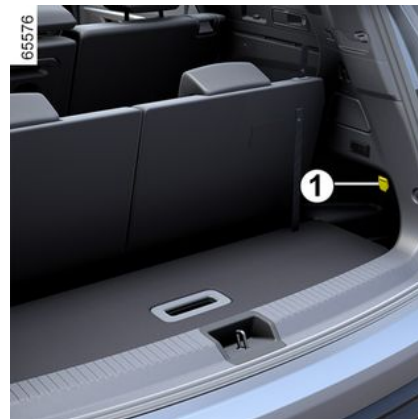

Collegare solo accessori con potenza massima di 120 Watt (12 V).

In caso di utilizzo contemporaneo di diverse prese per accessori, la potenza totale degli accessori collegati non deve superare 180 Watt.

**Rischio d'incendio.**



## VANI PORTAOGGETTI NELL'ABITACOLO

### Vani portaoggetti delle porte anteriori 1



Possono contenere una bottiglia da 1,5 litri.



Sul pianale del posto guida non deve trovarsi alcun oggetto in quanto, in caso di frenata brusca, rischierebbe di scivolare sotto la pedaliera impedendone l'uso.

### Vano portaoggetti aletta parasole 2



Può contenere biglietti autostradali, carte, ecc.



Controllare che nessun oggetto duro, pesante o appuntito sporga o sia presente nei vani portaoggetti "aperti", in modo tale da non mettere a repentaglio l'incolumità degli occupanti del veicolo in curva, in caso di attivazione degli airbags.

### Portaocchiali 4



Premere l'area 3 per aprire il portaocchiali.

## VANI PORTAOGGETTI NELL'ABITACOLO

### Specchio di controllo 5



Per accedere allo specchio di controllo, aprire il portacchiavi **4**, quindi portarlo nella posizione intermedia.



Controllare che nessun oggetto duro, pesante o appuntito sporga o sia presente nei vani portaoggetti "aperti", in modo tale da non mettere a repentaglio l'incolumità degli occupanti del veicolo in curva, in caso di attivazione degli airbags.

### Vano portaoggetti della consolle centrale/area di carica a induzione **6**

Per maggiori informazioni sulla zona di ricarica per induzione, consultate il libretto d'istruzioni del sistema multimediale.



A seconda del Paese e dell'abbonamento, la zona di ricarica a induzione **6** è anche quella dove è possibile riporre gli smartphone dotati di digital key ➔ **37**.



È fondamentale non lasciare alcun oggetto (carta di avvio, chiavetta USB, scheda SD, carta di credito, gioielli, chiavi, monete e così via) nell'area di carica a induzione **6** durante la carica del telefono. Rimuovere tutte le carte magnetiche o carte di credito dalla custodia prima di posizionare il telefono nell'area di carica a induzione **6**.



Gli oggetti lasciati nella zona di carica a induzione **6** potrebbero surriscaldarsi. Si consiglia di collocarli nelle aree previste a tale scopo (vano portaoggetti, vano dell'aletta parasole, ecc.).

## VANI PORTAOGGETTI NELL'ABITACOLO

### Cassetto portaoggetti passeggero 8

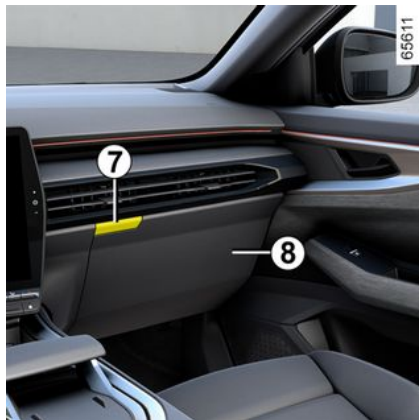

Per aprire, premere il tasto 7.



### Vano portaoggetti del bracciolo centrale



Aprire il coperchio 9 del bracciolo centrale premendo il pulsante 10.



Non appoggiare oggetti sul bracciolo centrale, poiché ciò potrebbe ostacolare il corretto funzionamento dell'airbag laterale e/o causare lesioni quando si attiva.



Non guidare con il bracciolo centrale in posizione aperta, poiché ciò potrebbe ostacolare il corretto funzionamento dell'airbag centrale e/o causare lesioni quando si attiva.

## VANI PORTAOGGETTI NELL'ABITACOLO

### Portabicchieri 11



A seconda della versione del veicolo, il portabicchieri può essere dotato di ganci di fissaggio per tenere i bicchieri in posizione.

Può contenere il posacenere estraibile, lattine, ecc.



In curva, in fase di accelerazione o frenata, abbiate cura che il recipiente presente nel portalattine non fuoriesca.

**Rischio di lesioni se il liquido è caldo e/o fuoriesce.**

### Vani portaoggetti delle porte posteriori 12



Possono contenere una bottiglia da 1 litri.

### Reti portaoggetti dei sedili posteriori 13

(a seconda del veicolo)

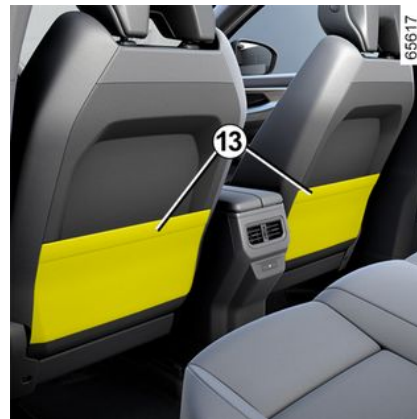

Controllare che nessun oggetto duro, pesante o appuntito sporga o sia presente nei vani portaoggetti "aperti", in modo tale da non mettere a repentaglio l'incolumità degli occupanti del veicolo in curva, in caso di frenata brusca o di urto.

# VANI PORTAOGGETTI NELL'ABITACOLO

## Maniglia di ritegno 14



Serve a tenersi durante la guida.  
È possibile utilizzarla per entrare o uscire dal veicolo.

# TRASPORTO DI OGGETTI

## Vano portaoggetti della seduta

### Copribagagli

Per avvolgere la parte morbida del copribagagli



Inserire la cintura nel gancio **4** per evitare di danneggiarla.

Tirare leggermente la maniglia **1** per disimpegnare i nottolini dai relativi punti di fissaggio disposti su ciascun lato del bagagliaio.

Guida il movimento avvolgente del coprichio del bagaglio **2**.

### Distacco del copribagagli

Ruotare le estremità del copribagagli **2** (movimento **A**) per rimuoverlo.

### Rimontaggio del copribagagli

Sistemare il copribagagli **2** nelle asole **3**.



Non collocate oggetti pesanti o duri sul copribagagli. In caso di una frenata brusca o d'incidente potrebbe mettere a rischio l'incolumità degli occupanti del veicolo.

### Vano portaoggetti sotto il contropianale del bagagliaio



Per accedervi, sollevare il contropianale del bagagliaio **5**.

## TRASPORTO DI OGGETTI

### Vano portaoggetti della seduta

#### Pianale amovibile 1



(a seconda del veicolo)

Permette di dividere il bagagliaio in due spazi distinti.



Carico ammesso sul pianale mobile: 100 kg uniformemente ripartiti.

### TRASPORTO DI OGGETTI NEL BAGAGLIAIO

Mettete sempre gli oggetti da trasportare in modo che il loro lato più grande sia appoggiato contro:

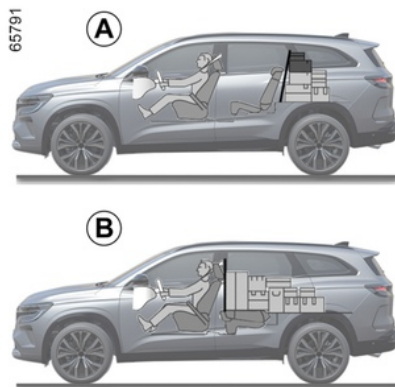

– Lo schienale del sedile unico posteriore, in caso di carico normale (esempio **A**).

– gli schienali dei sedili anteriori con gli schienali posteriori ripiegati, come nel caso di carico massimo (esempio **B**).

Assicurarsi che gli oggetti trasportati siano distribuiti uniformemente nell'area di carico.

Se dovete appoggiare degli oggetti sullo schienale ribaltato, è obbligatorio

togliere gli appoggiatesta prima di ribaltare lo schienale in modo da posizionarlo il più possibile contro il sedile.



## TRASPORTO DI OGGETTI



Appoggiate sempre gli oggetti più pesanti a contatto diretto contro il pianale del bagagliaio.

Se presenti sul veicolo, utilizzate i punti di aggancio **1** situati sul pianale del bagagliaio. Il carico deve essere sistemato in modo tale da non mettere a repentaglio l'incolumità degli occupanti del veicolo in caso di frenata brusca. Allacciate le cinture di sicurezza dei posti posteriori anche in assenza di passeggeri.

### Rete di fissaggio dei bagagli

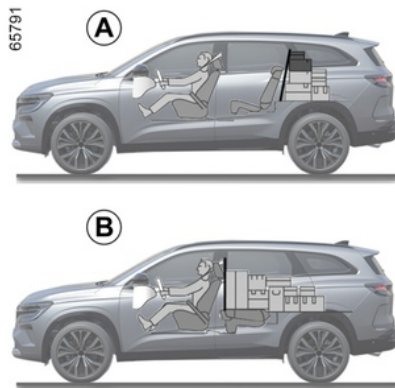

A seconda della versione del veicolo, è utile quando vengono trasportati animali o bagagli per isolarli dalla parte passeggeri.

Può essere posizionata:

- dietro ai sedili posteriori **A**;
- dietro ai sedili anteriori **B**.



La rete di separazione dei bagagli è predisposta per trattenere una massa massima di 10 kg.

**Rischio di lesioni**

### Montaggio della rete di separazione dietro i sedili anteriori



Nell'abitacolo, da entrambi i lati:

- sollevare la protezione **1** per accedere ai punti di ancoraggio che servono da fissaggio superiore della rete;
- inserire il tirante superiore della rete **2** nei punti di ancoraggio;



## TRASPORTO DI OGGETTI



- fissare i due ganci **4** delle cinghie **3** della rete sugli ancoraggi **5**;
- regolare la cinghia della rete **3** in modo che sia ben tesa.

**Nota:** i punti di ancoraggio **5** si trovano sotto il tappeto.



Non posizionate la rete di separazione dei bagagli in questa posizione quando un passeggero occupa il sedile posteriore.

## Montaggio della rete di separazione dietro i sedili posteriori

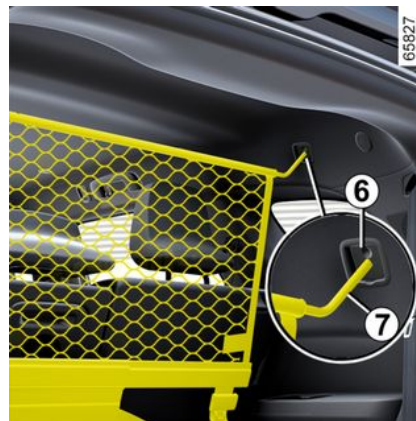

Nell'abitacolo, da entrambi i lati:

- far avanzare il più possibile i posti della seconda fila;
- sollevare la protezione **6** per accedere al binario utilizzato per collegarsi alla parte superiore della rete;
- inserire il tirante superiore **7** della rete nei punti di ancoraggio;

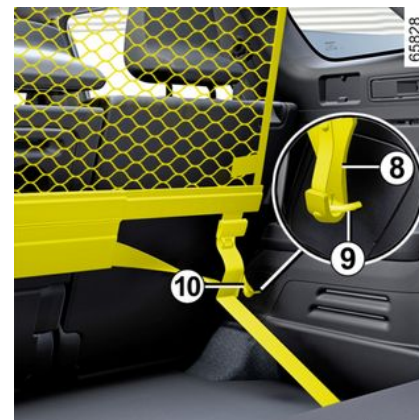

- fissare il gancio della cinghia della rete **8** ai punti di ancoraggio **9**;
- regolare la cinghia della rete **10** in modo che sia ben tesa;
- regolare la posizione dei sedili della seconda fila: assicurarsi che gli schienali non tocchino la rete.

# TRASPORTO DI OGGETTI

## Sistema di traino

**i** Carico ammesso sul punto di traino, massa massima rimorchio con freni e senza freni: → 389.

### Scelta e montaggio del sistema di traino

Gancio di traino (traversa e gancio di traino) non originariamente montato sul veicolo: l'intero gancio di traino e i supporti non devono superare i 32 kg.

Qualsiasi dispositivo di rimorchio non deve ostruire alcun componente di illuminazione o la targa quando non in uso.

In tutti i casi, dovete conformarvi alle normative del paese in cui vi trovate.

Per il montaggio e le condizioni di utilizzo, consultate le istruzioni di montaggio dell'equipaggiamento. Si consiglia di tenere questo libretto di istruzioni con gli altri documenti di bordo.

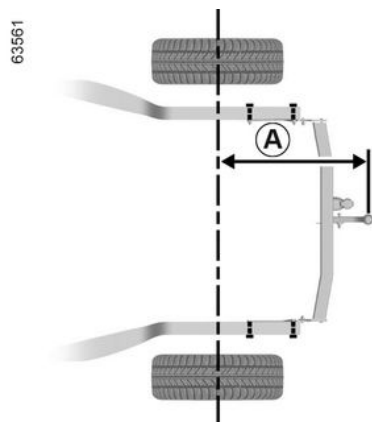

Soglia massima **A**: 1.184 mm.

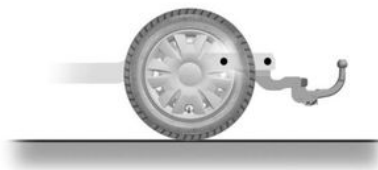

## Barre del tetto, spoiler

### Accesso ai punti di fissaggio

Veicoli non equipaggiati di barre del tetto longitudinali



Aprire le porte per accedere agli inserti di fissaggio **1**.

## TRASPORTO DI OGGETTI

### Veicoli equipaggiati di barre del tetto longitudinali

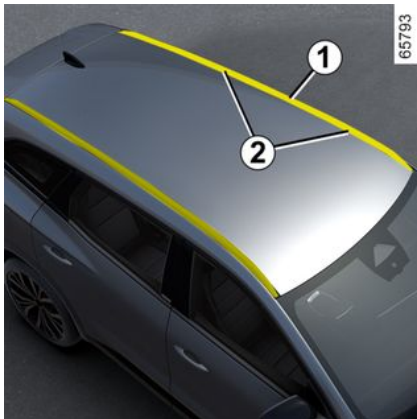

Gli inserti di fissaggio **2** sono situati sulle barre del tetto longitudinali **1**.



Per la scelta dell'equipaggiamento adatto al vostro veicolo, si consiglia di rivolgervi alla Rete del marchio.

Per il montaggio delle barre e le condizioni di utilizzo, consultare le istruzioni di montaggio dell'equipaggiamento.

Si consiglia di tenere questo libretto di istruzioni con gli altri documenti di bordo.

**Carico massimo ammesso sul padiglione → 389**



Quando le barre del tetto originali, ed omologate dai nostri Servizi Tecnici, vengono fornite con delle viti, utilizzate esclusivamente queste ultime per fissare le barre tetto sul veicolo.

### Precauzioni d'uso

#### Manipolazione dello sportello del bagagliaio

Prima di azionare lo sportello del bagagliaio, verificare gli oggetti e/o gli ac-

cessori (portabici, bagagliaia del tetto e così via) montati sulle barre del tetto: queste ultime devono essere correttamente posizionate e non devono impedire il funzionamento corretto dello sportello del bagagliaio.

### Spoiler A



4

## TRASPORTO DI OGGETTI



È vietato fissare qualsiasi tipo di portapacchi (portabici, portaoggetti del bagagliaio, ecc.) sullo spoiler o sul portellone. Per l'installazione di un portapacchi sul veicolo, rivolgersi a un Rappresentante del marchio.

4

# ACCESSO AL MOTORE, LIVELLI

## Cofano Motore

Per aprirlo, tirare la maniglia **1** situata sul lato sinistro del cruscotto.



Prima di effettuare qualsiasi intervento nel vano motore, è necessario disinserire il contatto.



Evitare di esercitare alcuna pressione sul cofano motore: rischio di chiusura accidentale del cofano.

## Sbloccaggio di sicurezza del cofano motore



Per sbloccare, spingere la leva **2** sulla sinistra mentre si solleva il cofano.



Quando si interviene in prossimità del motore, quest'ultimo potrebbe essere caldo. Inoltre, l'elettroventola può azionarsi in

ogni momento. La  spia nel vano motore ha la funzione di ricordare tale condizione.

**Rischio di lesioni**

## Apertura del cofano motore



Sollevare il cofano e guidarlo: il cofano è sostenuto da due martinetti **3**.



Quando si interviene nel vano motore, assicuratevi che la levetta dei tergicristalli sia in posizione (arresto).

**Rischio di lesioni**

## Chiusura del cofano motore

Prima di chiuderlo, accertatevi di non aver dimenticato nulla nel vano motore.

5

## ACCESSO AL MOTORE, LIVELLI

Per richiudere il cofano, prenderlo dal centro e lasciarlo a circa 30 cm dalla posizione chiusa.

Se necessario, premere lungo il cofano per bloccarlo completamente.



**Non maneggiare i montanti quando si chiude il cofano motore.**



Assicuratevi che il cofano sia correttamente bloccato.

Assicuratevi che nulla impedisca l'aggancio del bloccaggio (ghiaia, stracci...).



Al termine di qualsiasi intervento nel vano motore, accertatevi di non aver dimenticato nulla (stracci, attrezzi ...).

L'eventuale presenza di ghiaia o stracci potrebbe infatti danneggiare il motore o provocare un incendio.



In caso di urto, anche leggero, contro la calandra o il cofano, fate controllare quanto prima il sistema di bloccaggio del cofano al Rappresentante del marchio.

### Olio motore

#### Informazioni generali

Un motore consuma normalmente un po' d'olio per la lubrificazione ed il raffreddamento degli organi in movimento ed è normale rabboccare il circuito lubrificante tra due sostituzioni d'olio.

Tuttavia, se dopo il periodo di rodaggio, il consumo di olio fosse superiore a 0,5 litri ogni 1.000 km, rivolgersi alla Rete del marchio.

**Frequenza di cambio dell'olio: controllare di volta in volta il livello dell'olio e prima di lunghi viaggi in modo da evitare danni al motore.**



**Superamento del livello massimo dell'olio motore**

Non si deve in nessun caso superare il livello massimo di riempimento **B**: si corre il rischio di danneggiare il motore e il sistema antinquinamento. Se il livello massimo è oltrepassato **non avviate il veicolo** e rivolgetevi ad un Rappresentante del marchio.

#### Controllo del livello dell'olio

Il controllo del livello dell'olio deve essere effettuato con il veicolo in piano e a motore freddo.

**Per conoscere il livello dell'olio in maniera esatta e accertarsi che non sia sceso sotto il livello minimo (rischio di rompere il motore), è tassativo impiegare l'asta.**

A seconda del veicolo, il display sul quadro della strumentazione avvisa solo quando il livello dell'olio è al minimo.

## ACCESSO AL MOTORE, LIVELLI



### Aggiunta di olio motore

Utilizzare un imbuto o proteggere la zona del bocchettone di riempimento per evitare la fuoriuscita dell'olio motore sulla parte calda del vano motore o su una parte sensibile (ad esempio i componenti elettrici).

**Rischio d'incendio.**



### Riempimento e/o controllo del livello dell'olio:

quando si rabbocca l'olio o si controlla il livello, assicurarsi che non vi siano perdite di olio sui componenti del motore. Accertarsi di chiudere correttamente il tappo e di reinserire l'astina di livello per evitare schizzi di olio sui componenti caldi del motore.

**Rischio d'incendio.**



Prima di effettuare qualsiasi intervento nel vano motore, è obbligatorio disinserire il contatto

→ 146.

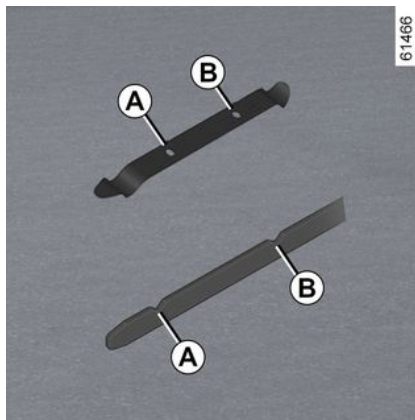

61466

- Estraete l'asta ed asciugatela con uno straccio pulito e che non lasci pelucchi;
- inserite a fondo l'asta;
- rimuovere nuovamente l'astina del livello;
- leggere il livello: non dovrebbe mai scendere al di sotto del livello "MINI" **A** né salire al di sopra del livello "MAXI" **B**.

Una volta rilevato il livello, inserire l'asta fino in fondo.

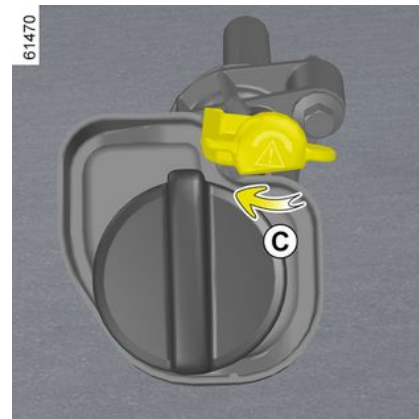

A seconda del veicolo, è necessario bloccare l'asta di livello dell'olio: spingere l'asta di livello fino in fondo, quindi ruotarla per bloccarla (movimento **C**).

## ACCESSO AL MOTORE, LIVELLI

### Rabbocco, rifornimento, scarico

#### Aggiunte/sostituzione olio



Il veicolo deve trovarsi su superficie orizzontale, a motore spento e freddo (ad esempio: prima del primo avviamento della giornata):

- Allentare il tappo **1**;
- ripristinate il livello (approssimativamente la quantità da aggiungere per passare da "MINI" e "MAXI" dell'asta **2** è compresa tra 0,9 l e 2 l, a seconda del motore);



Non superare il livello "MAXI" e non dimenticare di riposizionare il tappo **1** e l'asta **2**.

- attendere 20 minuti circa per permettere all'olio di scorrere nel flusso;
- verificare il livello tramite l'astina dell'olio **2** (come spiegato in precedenza).

Dopo avere letto il livello, ricordare di inserire l'astina a fondo e, a seconda del veicolo, ruotarla di un quarto di giro per bloccarla. Stringere completamente l'astina tappo → **332**.



Prima di effettuare qualsiasi intervento nel vano motore, è obbligatorio disinserire il contatto

→ **146**.



#### Aggiunta di olio motore

Utilizzare un imbuto o proteggere la zona del bocchettone di riempimento per evitare la fuoriuscita dell'olio motore sulla parte calda del vano motore o su una parte sensibile (ad esempio i componenti elettrici).

**Rischio d'incendio.**

#### Sostituzione olio motore

**Periodicità:** consultate il libretto di manutenzione del vostro veicolo.

#### Quantità per sostituzione olio

Consultate il documento di manutenzione del vostro veicolo o rivolgetevi alla Rete del marchio. Verificare sempre il livello dell'olio motore mediante apposita astina, come spiegato in precedenza (non deve mai essere al di sotto del livello "MINI" né superare il livello "MAXI" sull'astina del livello).

#### Qualità dell'olio motore

Consultate il documento di manutenzione del vostro veicolo.



## ACCESSO AL MOTORE, LIVELLI



### Riempimento e/o controllo del livello dell'olio:

quando si rabbocca l'olio o si controlla il livello, assicurarsi che non vi siano perdite di olio sui componenti del motore. Accertarsi di chiudere correttamente il tappo e di reinserire l'astina di livello per evitare schizzi di olio sui componenti caldi del motore.

**Rischio d'incendio.**



Quando si interviene in prossimità del motore, quest'ultimo potrebbe essere caldo. Inoltre, l'elettroventola può azionarsi in

ogni momento. La spia  nel vano motore ha la funzione di ricordare tale condizione.

**Rischio di lesioni**



In caso di diminuzione anormale e ripetuta del livello, rivolgetevi ad un Rappresentante del marchio.



Quando si interviene nel vano motore, assicuratevi che la levetta dei tergivetri sia in posizione (arresto).

**Rischio di lesioni**



**Sostituzione dell'olio:** se si sostituisce l'olio a motore caldo, fare attenzione ai rischi di ustioni a causa del reflusso dell'olio.



### Superamento del livello massimo dell'olio motore

Non si deve in nessun caso superare il livello massimo di riempimento: si corre il rischio di danneggiare il motore e il sistema antinquinamento. Se il livello massimo è oltrepassato **non avviate il veicolo** e rivolgetevi ad un Rappresentante del marchio.



Non fate girare il motore in un luogo chiuso: i gas di scarico sono tossici.

## ACCESSO AL MOTORE, LIVELLI

### Livello del liquido di raffreddamento

### Liquido di raffreddamento del motore a combustione 1



### Liquido di raffreddamento del sistema di trazione elettrica 2

Questo sistema è diverso da quello del motore a combustione. Viene utilizzato per il raffreddamento del motore elettrico.

Liquido di raffreddamento del turbocompressore ad aria per motori a combustione 3 (a seconda del veicolo)

### Controllare il livello dei liquidi di raffreddamento 1, 2 e 3

Con il contatto disinserito e il veicolo in piano, il livello a freddo deve essere compreso tra i livelli "MINI" e "MAXI" indicati sul serbatoio del liquido di raffreddamento 1. Rabboccare il livello a freddo, prima che raggiunga il livello "MINI".



In caso di diminuzione anomala e ripetuta del livello, rivolgetevi ad un Rappresentante del marchio.



→ 146.

Prima di effettuare qualsiasi intervento nel vano motore, è obbligatorio disinserire il contatto



Quando si interviene nel vano motore, assicuratevi che la levetta dei tergicristalli sia in posizione (arresto).

**Rischio di lesioni**



Quando si interviene in prossimità del motore, quest'ultimo potrebbe essere caldo. Inoltre, l'elettroventola può azionarsi in

ogni momento. La  spia nel vano motore ha la funzione di ricordare tale condizione.

**Rischio di lesioni**



Nessun intervento sull'impianto di raffreddamento deve essere effettuato a motore caldo.

**Rischio di ustioni.**

**Periodicità di controllo del livello**  
**Verificare regolarmente il livello del liquido di raffreddamento (il motore**

## ACCESSO AL MOTORE, LIVELLI

potrebbe subire gravi danni in caso di mancanza di liquido di raffreddamento).

Se è necessario aggiungere liquido, utilizzare solamente prodotti omologati dai servizi tecnici, che assicurano:

- una protezione antigelo;
- la protezione anticorrosione del circuito di raffreddamento.

### Periodicità di sostituzione

Consultate il documento di manutenzione del vostro veicolo.



In caso di diminuzione anormale e ripetuta del livello, rivolgetevi ad un Rappresentante del marchio.



Prima di effettuare qualsiasi intervento nel vano motore, è obbligatorio disinserire il contatto

→ 146.



Quando si interviene nel vano motore, assicuratevi che la levetta dei tergiveretri sia in posizione (arresto).

**Rischio di lesioni**



Quando si interviene in prossimità del motore, quest'ultimo potrebbe essere caldo. Inoltre, l'elettroventola può azionarsi in

ogni momento. La  spia nel vano motore ha la funzione di ricordare tale condizione.

**Rischio di lesioni**



Nessun intervento sull'impianto di raffreddamento deve essere effettuato a motore caldo.

**Rischio di ustioni.**

## Livelli, filtri

### Livello del liquido dei freni

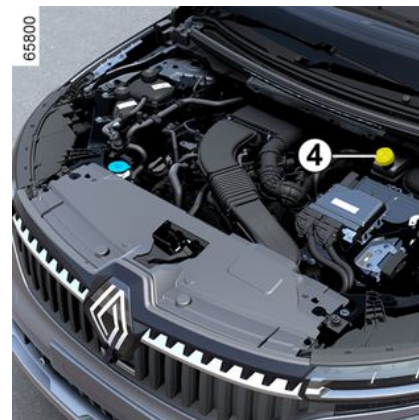

Deve essere controllato spesso e comunque ogni volta che si avverte una variazione anche minima nell'efficacia dell'impianto frenante.

Il controllo del livello si esegue a motore fermo e su superficie orizzontale.

#### Livello 4

È normale che il livello scenda man mano che i rivestimenti si usurano, ma non deve comunque mai scendere al di sotto della linea di avvertenza "MINI".

Se si desidera verificare direttamente lo stato di usura dei dischi e delle pa-

5

## ACCESSO AL MOTORE, LIVELLI

stiglie, procurarsi il documento che illustra il metodo di controllo disponibile presso la Rete o sul sito Internet del costruttore.

### Riempimento

Ogni intervento sul circuito idraulico comporta la sostituzione del liquido ad opera di un tecnico specializzato.

Utilizzate esclusivamente un liquido omologato dai nostri Servizi Tecnici (prelevato da una confezione nuova).

### Periodicità di sostituzione

Consultate il documento di manutenzione del vostro veicolo.



In caso di diminuzione anormale e ripetuta del livello, rivolgetevi ad un Rappresentante del marchio.



Quando si interviene in prossimità del motore, quest'ultimo potrebbe essere caldo. Inoltre, l'elettroventola può azionarsi in

ogni momento. La  spia nel vano motore ha la funzione di ricordare tale condizione.

### Rischio di lesioni

### serbatoio liquido lavavetri



### Riempimento

A motore spento, aprire il tappo **5**. Riempite fino a vedere il liquido quindi reinserte il tappo.

**Nota:** verificare regolarmente il livello del serbatoio effettuando un rabbocco del liquido prima di compiere un percorso.

### Liquido

Prodotto lavavetri. In inverno utilizzare un prodotto antigelo. Utilizzate i prodotti consigliati dalla Rete del marchio.

**Nota:** non utilizzare acqua pura (rischio di danneggiare la pompa di adescamento, depositi di calcare sulla pompa e sugli ugelli).

### Spruzzatori

Per regolare l'altezza degli ugelli dei lavavetri del parabrezza, rivolgetevi alla Rete del marchio.



Prima di effettuare qualsiasi intervento nel vano motore, è obbligatorio disinserire il contatto

→ 146.

### Filtri

La sostituzione degli elementi filtranti (filtro aria, filtro abitacolo, filtro gasolio,

## ACCESSO AL MOTORE, LIVELLI

ecc.) è prevista dal programma di manutenzione del vostro veicolo.

**Periodicità di sostituzione degli elementi filtranti:** consultare il libretto di manutenzione del vostro veicolo.



Quando si interviene nel vano motore, assicuratevi che la levetta dei tergiveretri sia in posizione (ar-

resto).

**Rischio di lesioni**



Quando si interviene in prossimità del motore, quest'ultimo potrebbe essere caldo. Inoltre,

l'elettroventola può azionarsi in

ogni momento. La spia  nel vano motore ha la funzione di ricordare tale condizione.

**Rischio di lesioni**

## BATTERIA:

### Batteria da 12 volt



La batteria **1** si trova nel bagagliaio del veicolo.

La batteria **1** non richiede manutenzione. **Non deve essere aperta o non si deve aggiungere un liquido.**

A seconda della versione del veicolo, un sistema verifica in continuazione lo stato di carica della batteria. Se diminuisce, sul quadro della strumentazione viene visualizzato il messaggio "Modalità risparmio energia batteria" quindi "Batteria scarica, avviare il motore". In tal caso, avviate il motore e il messaggio sul quadro della strumentazione scompare.

**Nota:** il messaggio "Modalità risparmio energia batteria" potrebbe venire visualizzato dopo 5 - 30 minuti di utilizzo a motore spento per avvisare l'utente che gli utilizzatori (illuminazione interna, radio, dispositivi di navigazione, ventilazione, alimentazione di accessori e così via) potrebbero essere disattivati automaticamente.

Lo stato di carica della batteria potrebbe diminuire, soprattutto se si utilizza il veicolo:

- per brevi percorsi;
- in un contesto urbano;
- quando la temperatura diminuisce;
- dopo un utilizzo prolungato degli utilizzatori di elettricità (radio e così via) a contatto disinserito.

### Etichetta A



Rispettate le indicazioni presenti sulla batteria:

- **2** divieto di fiamme libere e di fumare;
- **3** protezione obbligatoria degli occhi;
- **4** tenere lontano dalla portata dei bambini;
- **5** sostanze esplosive;
- **6** consultare il libretto d'istruzioni;
- **7** sostanze corrosive.

## BATTERIA:



Per garantire la sicurezza e il corretto funzionamento degli equipaggiamenti elettrici del veicolo

(luci, tergivetri, ABS, ecc.), qualsiasi intervento sulla batteria (smontaggio, scollegamento, ecc.) deve obbligatoriamente essere effettuato da un professionista specializzato.

Rischio di ustioni da scariche elettriche.

Rispettate tassativamente le periodicità delle sostituzioni riportate nel libretto di manutenzione, senza mai superarle.

Il tipo di batteria è specifico. Assicuratevi di sostituirla con una dello stesso tipo.

Contattare una concessionaria autorizzata.

# PULIZIA

## Manutenzione della carrozzeria

Se sottoposto a corretta manutenzione, il veicolo può durare più a lungo. Si consiglia pertanto di curare regolarmente la manutenzione dell'esterno del veicolo.

Il vostro veicolo usufruisce delle tecniche anticorrosione più avanzate. Ciononostante, esso subisce l'azione di vari fattori.

### 5 Agenti atmosferici corrosivi.

- inquinamento atmosferico (zone urbane e industriali);
- salinità dell'atmosfera (zone di mare, soprattutto nei mesi caldi),
- condizioni climatiche stagionali e igrometriche (sale sparso sulle strade d'inverno, acqua di lavaggio delle strade, ecc.).

### Incidenti di guida

#### Azioni abrasive

Pulviscolo atmosferico, sabbia, fango, ghiaia fatta schizzare da altri veicoli... È necessario che prendiate alcune precauzioni contro questi fattori di rischio.

### Ciò che è necessario fare

Lavate frequentemente il vostro veicolo, **a motore spento**, con detergenti selezionati dal nostro reparto tecnico

(mai con prodotti abrasivi) Risciacquare abbondantemente prima usando un getto d'acqua:

- macchie di resina arborea e inquinamento industriale;
- il fango, che forma masse umide sotto i passaruota e il sottoscocca;
- **il guano degli uccelli che produce una reazione chimica con la vernice provoca una rapida azione scolorante che può persino causare il distacco della vernice.**

È **indispensabile** togliere immediatamente queste macchie, in quanto dopo qualche tempo neanche lucidando la carrozzeria si riuscirebbe ad eliminarle;

– il sale, soprattutto nei passaruota e nel sottoscocca, dopo aver guidato su strade dove sono state sparse sostanze antigelo.

Rimuovete regolarmente i vegetali caduti (resina, foglie...) dal veicolo.

Tenetevi a distanza dagli altri veicoli quando si guida su strada con ghiaia, per evitare di danneggiare la vostra carrozzeria.

Effettuate o fate effettuare rapidamente dei ritocchi in caso di danni alla vernice della carrozzeria in modo da evitare la propagazione della corrosione.

Se il vostro veicolo beneficia della garanzia anticorrosione, non dimenticate

di effettuare i controlli periodici. Consultate il libretto di garanzia e manutenzione.

Rispettare le normative locali in materia di lavaggio dei veicoli (ad es.: non lavare il veicolo in strada).

Quando si lava il veicolo con un dispositivo di pulizia ad alta pressione, adottare le seguenti precauzioni:

- assicurarsi che la verniciatura del veicolo, l'area o il componente da pulire sia compatibile con questo tipo di lavaggio;
- la pressione erogata dal dispositivo deve essere inferiore a 100 bar;
- durante il lavaggio, posizionare lo spruzzatore ad almeno 15 cm dal veicolo e verificare che la portata dell'acqua sia inferiore a 15 l/min;
- non insistere nel lavaggio della stessa area, dei punti di impatto o delle guarnizioni (rischio di danneggiamento della vernice, distacco delle guarnizioni e così via).

Se si è resa necessaria la pulizia di elementi meccanici, cerniere, ecc. occorre applicare nuovamente una protezione utilizzando prodotti omologati dai nostri servizi tecnici.



## PULIZIA



Abbiamo selezionato prodotti specifici per la manutenzione che è possibile trovare nei punti vendita del marchio.

### Ciò che non bisogna fare

Lavare il veicolo sotto il sole o a basse temperature.

Raschiare il fango o la sporcizia senza prima ammorbidirli con acqua.

Far accumulare lo sporco all'esterno.

Lasciare che si formi la ruggine sulle parti danneggiate della carrozzeria.

L'uso di solventi non approvati dai nostri tecnici per rimuovere le macchie può danneggiare la vernice.

Circolare nella neve o nel fango senza lavare il veicolo, particolarmente i passaruota e il sottoscocca.



Eliminate le tracce d'olio o pulite utilizzando apparecchiature di lavaggio ad alta pressione o spruzzando prodotti non omologati dai nostri servizi tecnici:

– elementi meccanici (ad es. il vano motore);

- ruote (ad esempio, i componenti dell'impianto dei freni come le pinze dei freni);
- il sottoscocca;
- i pezzi con cerniere (ad esempio l'interno delle porte);
- le parti esterne in plastica verniciate (ad esempio i paraurti).

Potrebbero provocare ossidazione o cattivo funzionamento.

### Passaggio sotto un autolavaggio automatico

Portare la levetta del tergovetro in posizione di parcheggio ➔ **136**. Controllate il fissaggio degli equipaggiamenti esterni, fari addizionali e retrovisori, e fate attenzione a fissare con un adesivo le spazzole del tergovetro;

Staccate il filo dell'antenna radio se presente sul veicolo. Controllare che lo sportellino del bocchettone di rifornimento carburante sia chiuso, quindi bloccare il veicolo.

Pensate a rimuovere l'adesivo e a rimettere l'antenna dopo aver terminato il lavaggio.

### Pulizia di luci, sensori e telecamere

Utilizzate un panno morbido o del cotone. Se non fosse sufficiente, imbevvelo leggermente di acqua saponata,

poi risciacquate con un panno morbido o cotone.

Terminate l'operazione asciugando delicatamente con un panno morbido ed asciutto.

**Non utilizzare detergenti a base di alcool o attrezzi (ad esempio un raschietto).**

**Pulizia di adesivi, pellicole decorative e così via.**

### Ciò che è necessario fare

Utilizzate un panno morbido o del cotone.

Inumidire leggermente con acqua e sapone quindi pulire sempre con un panno morbido o un batuffolo di cotone.

Terminate l'operazione asciugando delicatamente con un panno morbido ed asciutto.

### Ciò che non bisogna fare

Utilizzare detergenti a base di alcool.

Utilizzare utensili (ad esempio, un raschietto).

Strofinare energicamente.



## PULIZIA

Lavare il veicolo con un'apparecchiatura di pulitura ad alta pressione.

### Manutenzione dei rivestimenti interni

Se sottoposto a corretta manutenzione, il veicolo può durare più a lungo. Si consiglia pertanto di curare regolarmente la manutenzione dell'interno del veicolo.

Ogni macchia deve essere trattata rapidamente.

Qualunque sia la natura della macchia, utilizzare acqua saponata **fredda (eventualmente tiepida) a base di sapone naturale**.

**È vietato utilizzare detergenti (detergente liquido per stoviglie, detersivo in polvere, prodotti a base di alcool).**

Usate un panno morbido.

Sciacquate e assorbite il liquido residuo.

### Schermata multimediale

La manutenzione dello schermo può dipendere dal tipo di equipaggiamento multimediale. Per maggiori informazioni, consultate il libretto dell'equipaggiamento multimediale.

### Vetri della strumentazione

(ad esempio, quadro della strumentazione, orologio, display della temperatura esterna)

Utilizzate un panno morbido o del cotone.

Se fosse insufficiente, utilizzare un panno morbido (o un batuffolo di cotone) leggermente imbevuto di acqua saponata poi risciacquare con un panno morbido o del cotone inumidito.

Terminate l'operazione asciugando **delicatamente** con un panno morbido ed asciutto.

**Non utilizzare prodotti a base di alcool e/o polverizzazione fluidi sull'area.**

### Cinture di sicurezza

Devono essere tenute pulite.

Utilizzate i prodotti selezionati dai nostri servizi tecnici (boutique del marchio) oppure acqua saponata tiepida strofinando con una spugna e asciugando con un panno asciutto.

**Non utilizzare detersivi o prodotti chimici.**

### Tessuti (sedili, rivestimenti delle porte...)

Spolverate **regolarmente** i tessuti.

### Macchie liquide

Utilizzate acqua saponata.

Assorbite o tamponate leggermente (senza strofinare) con un panno morbido, quindi sciacquate e assorbite il liquido residuo.

### Macchie solide o di consistenza pastosa

Rimuovere **immediatamente** e delicatamente l'eccesso di materiale solido o pastoso con una spatola (agendo dai bordi verso il centro, onde evitare di espandere la macchia).

Nel caso di una macchia liquida, pulire come indicato.

### Procedura particolare per caramelle, gomme da masticare

Applicare un cubetto di ghiaccio sulla macchia per cristallizzarla, quindi procedere come indicato per le macchie solide.



Per qualsiasi consiglio di manutenzione dell'interno e/o in caso di risultato non soddisfacente, rivolgetevi alla Rete del marchio.

# PULIZIA

## **Smontaggio/rimontaggio degli equipaggiamenti amovibili montati d'origine nel veicolo**

Se per effettuare la pulizia dell'abitacolo dovete rimuovere degli equipaggiamenti d'origine (ad esempio i sovratappeti), fate sempre attenzione a reinstallarli correttamente e sul lato giusto (il sovratappeto conducente deve essere rimontato sul lato conducente...) e a fissarli utilizzando gli elementi forniti con l'equipaggiamento stesso (ad esempio, il sovratappeto conducente deve essere sempre tenuto in posizione con gli elementi di fissaggio preinstallati).

In tutti i casi, a veicolo fermo verificate che nulla possa disturbare la guida (ostacolo all'azione sui pedali, tacco della scarpa che si incastra sul sovratappeto ecc.).

## **Ciò che non bisogna fare**

Posizionare oggetti a livello degli aeratori quali deodoranti, profumi, ecc. potrebbe danneggiare il rivestimento del cruscotto.



L'impiego all'interno dell'abitacolo di un'apparecchiatura di pulitura ad alta pressione o di nebulizzazione:

senza le dovute precauzioni ciò può danneggiare, tra l'altro, i componenti elettrici o elettronici del veicolo.

# PNEUMATICI

## Pneumatici

### Sicurezza pneumatici – ruote

I pneumatici costituiscono l'unico mezzo di contatto tra la vettura e il suolo, ed è quindi essenziale mantenerli in buono stato.

Dovete obbligatoriamente rispettare le norme locali previste dal codice della strada.

### Manutenzione degli pneumatici

Gli pneumatici devono essere in buono stato e le scolpiture del battistrada devono avere una profondità sufficiente: gli pneumatici approvati dai nostri Servizi Tecnici presentano degli indicatori di usura **1** che sono costituiti da **tasselli incorporati nello spessore del battistrada**.



Degli incidenti di guida, quali «urti contro il marciapiede», rischiano di danneggiare i pneumatici ed i cerchi e di alterare le regolazioni dell'avantreno o del retrotreno. In tal caso, fate eseguire una verifica presso la Rete del marchio.



Quando il battistrada degli pneumatici è usurato fino al livello dei relativi indicatori di usura, **questi ultimi diventano visibili 2: sarà quindi necessario sostituire gli pneumatici in quanto la profondità della gomma del battistrada è al massimo di 1,6 mm, con conseguente rischio di scarsa tenuta di strada sul bagnato**.

Un veicolo sovraccarico, lunghi viaggi in autostrada, in modo particolare in condizioni di temperatura esterna elevata, una guida prolungata su strade accidentate, contribuiscono a deteriorare i pneumatici in modo più rapido ed influiscono sulla sicurezza.

## Pressioni di gonfiaggio

Rispettate le pressioni di gonfiaggio (compresa la ruota di scorta). Le pressioni di gonfiaggio devono essere controllate almeno una volta all'anno e prima di effettuare lunghi viaggi (consultare l'etichetta incollata sul bordo della porta del conducente).



Una **pressione degli pneumatici errata** porta a un'usura anomala dei pneumatici e un funzionamento insolitamente caldo.

Questi sono fattori che possono compromettere seriamente la sicurezza e portare a:

- scarsa tenuta di strada;
- rischio di scoppio o di scollamento del battistrada.

La pressione di gonfiaggio dipende dal carico e dalla velocità. Regolare la pressione in base alle condizioni di utilizzo (consultare l'etichetta incollata sulla battuta della porta conducente).

La pressione deve essere controllata su pneumatici freddi. Non calcolare le pressioni superiori che verrebbero rag-

## PNEUMATICI

giunte nei mesi freddi o dopo aver guidato ad alta velocità.

Se la verifica della pressione non può essere effettuata su pneumatici **freddi**,  **aumentare la pressione indicata da 0,2 a 0,3 bar** (o 3 PSI).

**Non bisogna mai sgonfiare un pneumatico caldo.**



Attenzione il tappo di una valvola mancante o non avvitato correttamente può nuocere alla tenuta degli pneumatici e provocare delle perdite di pressione. È importante che i tappi delle valvole siano sempre identici a quelli originali e avvitati a fondo.

**Veicolo dotato di un avvisatore di perdita di pressione degli pneumatici**

In caso di pneumatico sgonfio (foratura, gonfiaggio insufficiente e così via), sul quadro della strumentazione si ac-

cende la spia  ➔ 169.

**Ruota di scorta**

➔ 354, ➔ 358.

## Rotazione degli pneumatici

Si sconsiglia questo tipo di intervento.

## Sostituzione degli pneumatici



Per la sicurezza e il rispetto delle normative in vigore.

Quando si rende necessaria la sostituzione, bisogna montare sullo stesso asse del veicolo soltanto pneumatici della stessa marca, dimensioni, tipo e struttura.

**Gli pneumatici devono avere una capacità di carico e una capacità di velocità almeno identica ai pneumatici di origine o corrispondere a quelli consigliati dalla rete del marchio.**

Il mancato rispetto di queste istruzioni può mettere a rischio la sicurezza e invalidare la conformità del veicolo.

**Rischio di perdita di controllo del veicolo.**

**Utilizzo invernale**

**Catene**

**Per motivi di sicurezza, è proibito montare catene da neve sull'asse posteriore.**

L'uso di pneumatici di dimensioni superiori a quelle originarie **può rendere impossibile il montaggio delle catene.**

## Pneumatici unidirezionali

Uno pneumatico unidirezionale ha un solo verso di rotazione. Il verso di rotazione deve essere tassativamente rispettato.

Se, in seguito a foratura, uno pneumatico unidirezionale deve essere montato in una posizione con verso di rotazione opposta a quella prevista, guidare con attenzione, in particolare su fondo bagnato, perché le specifiche dello pneumatico non sono idonee.



Il montaggio delle catene è possibile solo con pneumatici di dimensione identica a quelli presenti d'origine sul **vostro veicolo**.

**Pneumatici da "neve" o "invernali"**

Vi consigliamo di montarli sulle **quattro ruote** in modo da garantire il più possibile l'aderenza del vostro veicolo.

## PNEUMATICI

**Attenzione:** questi pneumatici hanno un senso di rotazione specifico e un indice di velocità massima che può essere inferiore alla velocità massima del vostro veicolo.

### Pneumatici chiodati

Questo tipo di pneumatico è utilizzabile solamente per un periodo di tempo limitato e determinato dalla normativa locale. È necessario rispettare i limiti di velocità imposti dalla normativa in vigore.

Questi pneumatici devono essere montati almeno su entrambe le ruote anteriori.



In ogni caso, vi consigliamo di rivolgervi alla Rete del marchio che saprà suggerirvi l'equipaggiamento più adatto al vostro veicolo.

## La pressione degli pneumatici

### Etichetta A



Per leggerla aprite la porta.

La pressione di gonfiaggio deve essere controllata su pneumatici freddi.

Se la verifica della pressione non può essere effettuata su pneumatici **freddi**, **aumentare i valori di 0,2 - 0,3 bar (o 3 PSI)**. **Non bisogna mai sgonfiare un pneumatico caldo.**

67311

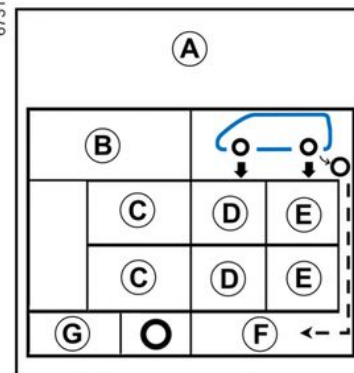

**B.** : dimensioni degli pneumatici montati sul veicolo.

**C.** : carico del veicolo previsto per la guida (conducente con o senza passeggeri, bagagli e così via)

**D.** : pressione dei pneumatici anteriori.

**E.** : pressione dei pneumatici posteriori.

**F.** : pressione di gonfiaggio della ruota di scorta.

**G.** : dimensione della ruota di scorta.

# PNEUMATICI

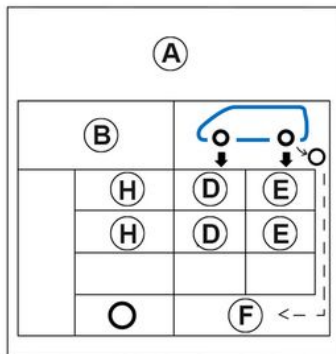

61471

**B.** : dimensioni degli pneumatici montati sul veicolo.

**H.** : velocità di guida prevista.

**D.** : pressione dei pneumatici anteriori.

**E.** : pressione dei pneumatici posteriori.

**F.** : pressione di gonfiaggio della ruota di scorta.

## Veicolo dotato di un avvisatore di perdita di pressione degli pneumatici

In caso di pneumatico sgonfio (foratura, gonfiaggio insufficiente e così via), sul quadro della strumentazione si accende la spia  → 169.



**Veicoli utilizzati a pieno carico (massa max. consentita a pieno carico) e con traino di rimorchio**

La velocità massima non deve essere superiore a **100 km/h** e la **pressione degli pneumatici deve essere aumentata di 0,2 bar** → 389.

**Rischio di scoppio degli pneumatici.**

**Sicurezza degli pneumatici e montaggio delle catene:** per informazioni sulle condizioni di manutenzione e, a seconda delle versioni del veicolo, sull'uso delle catene → 346.



Per la sicurezza e il rispetto delle normative in vigore.

Quando si rende necessaria la sostituzione, bisogna montare sullo stesso asse del veicolo soltanto pneumatici della stessa marca, dimensioni, tipo e struttura.

**Gli pneumatici devono avere una capacità di carico e una velocità nominale almeno identiche a quelle degli pneumatici originali o essere conformi ai valori consigliati dalla rete del marchio.**

Il mancato rispetto di queste istruzioni può mettere a rischio la sicurezza e invalidare la conformità del veicolo.

**Rischio di perdita di controllo del veicolo.**

## PNEUMATICI

### KIT DI GONFIAGGIO DEGLI PNEUMATICI



6



Il kit può riparare degli pneumatici il cui battistrada **A** sia danneggiato da corpi estranei inferiori a 6 millimetri. Non è in grado di riparare nessun tipo di foratura, come i tagli superiori a 6 millimetri e quelli sul fianco dello pneumatico **B** e così via.

Assicuratevi inoltre che il cerchio sia in buone condizioni. Non togliete il corpo estraneo che ha causato la foratura se questo è sempre infilato nel pneumatico.



Non utilizzate il kit di gonfiaggio se lo pneumatico è danneggiato in seguito a guida con un

pneumatico forato.

Controllate quindi con cura i fianchi degli pneumatici prima di qualsiasi intervento.

Viaggiare con pneumatici parzialmente o completamente sgonfi (o forati) può causare problemi di sicurezza e danneggiare in modo irrimediabile lo pneumatico interessato.

**Questa riparazione è temporanea.**

Un pneumatico che presenti una foratura deve essere sempre controllato quanto prima (e riparato, laddove possibile) da uno specialista.

Quando fate sostituire un pneumatico riparato con il kit avvisate sempre il gommista.

Durante la guida, è possibile eventualmente sentire delle vibrazioni causate dalla presenza del prodotto nel pneumatico.



## PNEUMATICI



Il kit è omologato solo per gonfiare i pneumatici del veicolo equipaggiato d'origine con questo kit.

Non deve in nessun caso essere utilizzato per gonfiare i pneumatici di un altro veicolo o qualsiasi altro oggetto pneumatico (salvagenti, materassini gonfiabili...).

Durante l'utilizzo della bomboletta di riparazione agire con estrema cautela, onde evitare schizzi di prodotto sulla pelle. In caso di contatto con la pelle, sciacquate abbondantemente.

Non lasciate il kit di riparazione alla portata dei bambini.

Non disperdete nell'ambiente la bomboletta vuota. Consegnatela ad un Rappresentante del marchio o a un consorzio incaricato della sua raccolta.

La bomboletta ha una data di scadenza indicata sull'etichetta. Verificate la data di scadenza.

Recatevi presso un Rappresentante del marchio per far sostituire il tubicino di gonfiaggio e la bomboletta di riparazione.

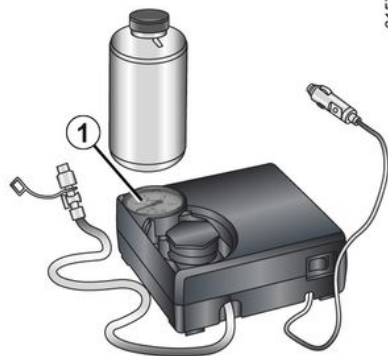

A seconda del tipo di veicolo, in caso di foratura, usare il kit situato sotto il pianale amovibile nel bagagliaio.

### **Veicolo dotato di un avvisatore di perdita di pressione degli pneumatici**

In caso di pneumatico sgonfio (foratura, gonfiaggio insufficiente e così via), sul quadro della strumentazione si ac-

cende la spia  → 169.

### **Con motore acceso e freno di stazionamento inserito:**

– scollegare tutti gli accessori precedentemente connessi alle prese degli accessori del veicolo;

– sui veicoli dotati di dispositivo di traino, scollegare la presa del gancio di traino, se necessario;

– **vedere le informazioni sul compressore del kit di gonfiaggio** che si trova nel bagagliaio del veicolo e seguire le istruzioni per l'uso;

– gonfiare gli pneumatici fino alla pressione consigliata → 348;

– dopo un massimo **15** minuti, interrompere il gonfiaggio e leggere la pressione (sul manometro **1**).

**Nota: durante lo svuotamento della bomboletta (circa 30 secondi), il manometro 1 indica brevemente una pressione fino a 6 bar, successivamente la pressione scende;**

– regolare la pressione.

**Se la pressione consigliata di 1,8 bar non viene raggiunta dopo 15 minuti di utilizzo, la riparazione è impossibile. Non guidare il veicolo. Rivolgetevi al Rappresentante del marchio.**

## PNEUMATICI



Prima di utilizzare il kit, parcheggiate il veicolo in modo da essere sufficientemente lontani dalla zona di circolazione, accendete le luci di segnalazione pericolo, tirate il freno di stazionamento e fate scendere tutti gli occupanti del veicolo, tenendoli lontani dalla zona di circolazione.



In caso di stazionamento a lato della carreggiata, dovete avvisare gli altri utenti della strada della presenza del vostro veicolo posizionando un triangolo di segnalazione o altri dispositivi prescritti dalle normative vigenti nel Paese in cui vi trovate.

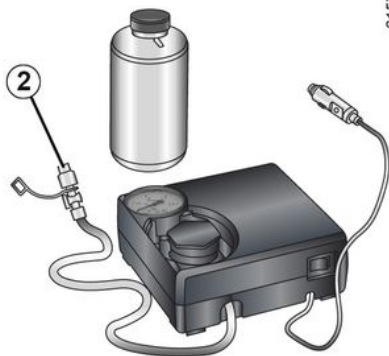

Una volta gonfiato correttamente lo pneumatico, togliere il kit: svitare lentamente il raccordo di gonfiaggio dalla bomboletta **2** per evitare eventuali schizzi di prodotto, quindi riporre la bomboletta in un imballaggio in plastica per evitare la fuoriuscita del prodotto.

- Incollate l'etichetta delle indicazioni di guida (posizionata sotto la bomboletta) in una posizione visibile dal conducente sul cruscotto.
- Riponete il kit.
- Al termine della prima operazione di gonfiaggio, dallo pneumatico continuerà a trafilare aria. È pertanto necessario rimettersi in marcia per sigillare il foro.

- Avviare immediatamente il veicolo e guidare a una velocità compresa tra 20 e 60 km/h per distribuire uniformemente il prodotto nel pneumatico. Dopo aver percorso una distanza di 3 km, fermarsi e controllare la pressione.
- Se la pressione è superiore a 1,3 bar ma inferiore a quella consigliata (consultare l'etichetta incollata sul bordo della porta del conducente), regolarla. In caso contrario, rivolgersi alla Rete del marchio: la riparazione dello pneumatico è impossibile.

### Precauzioni di utilizzo del kit

Il kit non deve essere utilizzato per più di 15 minuti consecutivi;

La bomboletta dovrà essere sostituita dopo il primo utilizzo anche se vi resta del liquido all'interno.



Ai piedi del conducente non deve trovarsi alcun oggetto che, in caso di frenata brusca, rischierebbe di scivolare sotto la pedaliera impedendone l'uso.

## PNEUMATICI



Attenzione il tappo di una valvola mancante o non avvitato correttamente può nuocere alla tenuta degli pneumatici e provocare delle perdite di pressione. È importante che i tappi delle valvole siano sempre identici a quelli originali e avvitati a fondo.



Dopo una riparazione con il kit, non bisogna percorrere più di 200 km. Riducete inoltre la velocità evitando in ogni caso di superare il limite di 80 km/h. L'etichetta che dovrete incollare in una posizione visibile sul cruscotto ve lo ricorda.

A seconda del paese di commercializzazione o della normativa locale, un pneumatico riparato con il kit di gonfiaggio degli pneumatici dovrà essere sostituito.

## Attrezzi



Gli attrezzi nella relativa cassetta **A** possono variare a seconda del veicolo.

Dopo l'utilizzo, abbiate cura di sistemare correttamente gli attrezzi.



Non lasciare gli strumenti alla rinfusa nel veicolo perché in caso di frenata potrebbero sparpagliarsi.

Dopo l'utilizzo, verificare di aver agganciato gli attrezzi nel relativo supporto quindi posizionarlo correttamente nell'alloggiamento per ridurre il rischio di lesioni.

se la ruota di scorta è dotata di bulloni di fissaggio, utilizzate questi ultimi esclusivamente per la ruota di scorta.

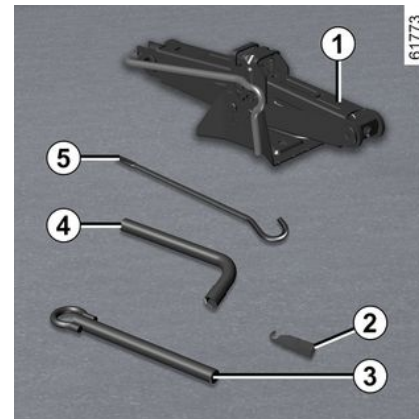

# PNEUMATICI

## Cric 1

Ripiegatelo correttamente prima di rimetterlo nel relativo alloggiamento (fate attenzione a riposizionare la manovella).

## Guida bulloni della ruota 2

Per terminare di svitare o iniziare a riavvitare i bulloni di fissaggio della ruota.

## Anello di traino 3

→ 360

## Chiave per copriruota 4

Può essere utilizzata per bloccare o sbloccare i bulloni delle ruote e l'anello di traino 5.

## Leva 5

Può essere utilizzata per stringere o allentare l'anello di traino 3.



Per motivi di sicurezza, è severamente proibito utilizzare cric non consigliati dal produttore.

Il cric è specifico per il veicolo e viene utilizzato per sostituire le ruote.

In nessun caso deve essere utilizzato:

- su un altro veicolo;
- per effettuare una riparazione;
- per accedere alla parte inferiore del veicolo.

### Rischio di lesioni

### Rischio di danneggiamento del veicolo.

## Foratura, ruota di scorta

### In caso di foratura



A seconda della versione del veicolo potete disporre di:

- un kit di gonfiaggio degli pneumatici **A** → 350 posto sotto il tappetino del bagagliaio;

## PNEUMATICI



oppure  
– una cassetta degli attrezzi **B** e una ruota di scorta di emergenza posta sotto il tappetino del bagagliaio.

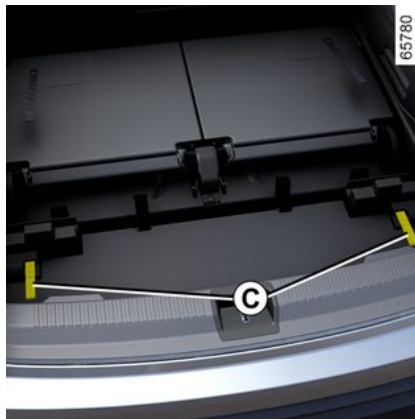

A seconda del veicolo, tirare le cinghie **C** per spostare in avanti i sedili posteriori della terza fila e accedere alla ruota di scorta.

### **Veicolo dotato di un avvisatore di perdita di pressione degli pneumatici**

In caso di pneumatico sgonfio (foratura, gonfiaggio insufficiente e così via), sul quadro della strumentazione si accende la spia  → 169.



In caso di stazionamento a lato della carreggiata, dovete avvisare gli altri utenti della strada della presenza del vostro veicolo posizionando un triangolo di presinalazione o altri dispositivi prescritti dalle normative vigenti nel Paese in cui vi trovate.

### **Ruota di scorta**

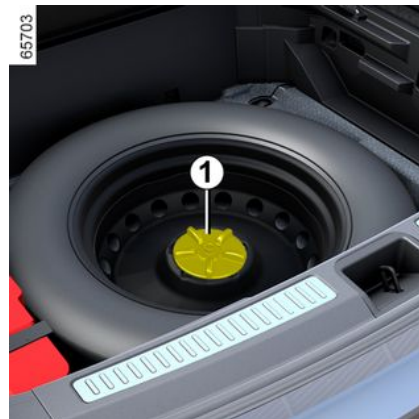

6

## PNEUMATICI

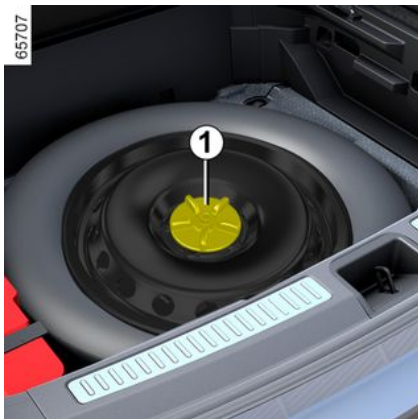

6

Per accedervi:

- aprire lo sportello del bagagliaio;
- sollevare il pianale amovibile;
- allentare il fissaggio centrale **1** al centro della ruota di scorta;
- togliete la ruota di scorta.

**Nota:** in assenza di una ruota di scorta o del kit di gonfiaggio degli pneumatici, non caricate la parte inferiore del bagagliaio.

A seconda del veicolo, la cassetta degli attrezzi si trova a sinistra della ruota di scorta sotto il pianale mobile.



Disattivare la funzione "vivavoce" prima di maneggiare la ruota di scorta.

**Rischio di apertura accidentale del portellone, con conseguente rischio di lesioni.**

# PNEUMATICI

## avvertenze



Se la ruota di scorta è rimasta inutilizzata per diversi anni, fatela controllare da un gommista.

**Veicolo dotato di ruota di scorta di dimensioni diverse dalle altre quattro ruote:**

- Non montate mai più di una ruota di scorta sullo stesso veicolo.
- Sostituite al più presto la ruota di scorta con una ruota identica a quella originale.
- Durante l'utilizzo, che deve essere temporaneo, la velocità di marcia non deve superare la velocità indicata sull'etichetta posta sulla ruota.
- Il montaggio di questa ruota può modificare il comportamento abituale del vostro veicolo. Evitate le accelerazioni o le decelerazioni brusche e riducete la velocità in curva.
- Se dovete utilizzare delle catene da neve, montate la ruota di scorta sull'asse posteriore e verificate le pressioni di gonfiaggio.

# PNEUMATICI

## Sostituzione della ruota

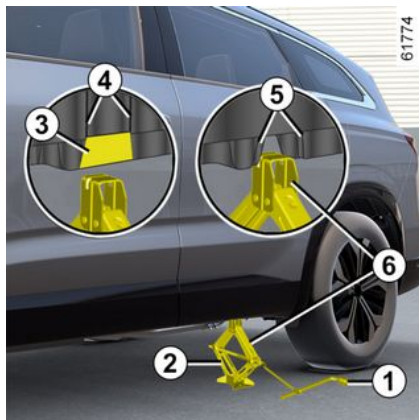

Azionate le luci di segnalazione pericolo.

Parcheggiate il veicolo in piano lontano dalla zona di circolazione e su fondo non scivoloso e resistente.

Inserire il freno di stazionamento e innestare una marcia (prima o retromarcia, oppure **P** per i cambi automatici).

Fate scendere tutti gli occupanti facendoli allontanare dalla zona di circolazione.

### Veicoli dotati di cric e chiave della ruota

Se necessario, smontate la coppa ruota.

Sbloccare i bulloni di fissaggio delle ruote usando la chiave della ruota **1**. Posizionatela in modo da esercitare una pressione.

Posizionare il cric **2** in posizione orizzontale; la testa del cric **deve** essere posizionata tassativamente all'altezza del rinforzo sulla carrozzeria, il più vicino possibile alla ruota interessata, tra i segni **4**.

Se si sostituisce una ruota posteriore, prima di posizionare il cric, rimuovere il

coperchio **3** tirandolo verso il basso (a cambio ruota ultimato non dimenticare di rimontare il coperchio **3**).

Il coperchio **3** è presente su entrambi i lati del veicolo.

Azionare il cric manualmente, posizionando la relativa piastra di supporto **6** nella scanalatura sotto il veicolo, tra le due tacche **5** e nel senso della freccia **3**.

Continuate ad avvitare per appoggiare la base correttamente (deve essere leggermente rientrata sotto la vettura ed allineata con la testa del martinetto).

Fate alcuni giri di manovella per sollevare la ruota da terra.



In caso di stazionamento a lato della carreggiata, dovete avvisare gli altri utenti della strada della presenza del vostro veicolo posizionando un triangolo di segnalazione o altri dispositivi prescritti dalle normative vigenti nel Paese in cui vi trovate.

Svitare i bulloni e staccate la ruota.

Mettete la ruota di scorta sul mozzo centrale e giratela per far coincidere i



## PNEUMATICI

fori di fissaggio delle ruota con quelli del mozzo.

Serrate le viti assicurandovi che la ruota sia correttamente posizionata sul mozzo.

Abbassate il martinetto.

Con la ruota a terra, stringete a fondo i bulloni e fate controllare il più presto possibile il serraggio e la pressione di gonfiaggio della ruota di scorta.



In caso di foratura, sostituite la ruota il più rapidamente possibile.

Un pneumatico che presenti una foratura deve essere sempre controllato (e riparato se ciò è possibile) da uno specialista.

### **Veicolo dotato di un avvisatore di perdita di pressione degli pneumatici**

In caso di pneumatico sgonfio (foratura, gonfiaggio insufficiente e così via), sul quadro della strumentazione si ac-

cende la spia  ➔ 169.



Non lasciare gli strumenti alla rinfusa nel veicolo perché in caso di frenata potrebbero sparpagliarsi.

Dopo l'utilizzo, verificare di aver agganciato gli attrezzi nel relativo supporto quindi posizionarlo correttamente nell'alloggiamento per ridurre il rischio di lesioni.

se la ruota di scorta è dotata di bulloni di fissaggio, utilizzate questi ultimi esclusivamente per la ruota di scorta.



Per motivi di sicurezza, è severamente proibito utilizzare cric non consigliati dal produttore.

Il cric è specifico per il veicolo e viene utilizzato per sostituire le ruote.

In nessun caso deve essere utilizzato:

- su un altro veicolo;
- per effettuare una riparazione;
- per accedere alla parte inferiore del veicolo.

**Rischio di lesioni**  
**Rischio di danneggiamento del veicolo.**

# RIPARAZIONE

## Traino: riparazione

Prima di effettuare qualsiasi traino, mettere il cambio in posizione **N**, sbloccare il piantone dello sterzo, quindi rilasciare il freno di stazionamento.

E' obbligatorio rispettare le normative vigenti sul traino.

Se si sta trainando un veicolo, non superare la massa rimorchiabile massima per il proprio veicolo ➔ **389**.

Per recuperare un veicolo su un carro attrezzi o per trainare il veicolo utilizzando un punto di traino, attenersi alla seguente procedura:

- con la carta all'interno dell'abitacolo, premere il pulsante di avviamento del motore;
- portare la leva in posizione **N** ➔ **150**: il piantone dello sterzo è sbloccato e il freno di stazionamento è rilasciato;
- premere il pulsante di avviamento del motore per più di due secondi. Le funzioni accessorie sono disponibili: è possibile utilizzare le funzioni di illuminazione del veicolo (indicatori di direzione, luci di stop e così via). Di notte, le luci del veicolo devono restare accese;
- una volta terminato il traino, premere il pulsante di avviamento del motore per più di due secondi (rischio di esaurimento della batteria).



Lasciate la carta nel veicolo durante il traino.  
**Rischio del blocco del piantone dello sterzo.**



Non lasciare gli strumenti alla rinfusa nel veicolo perché in caso di frenata potrebbero sparpagliarsi.

## Traino di un veicolo dotato di cambio automatico

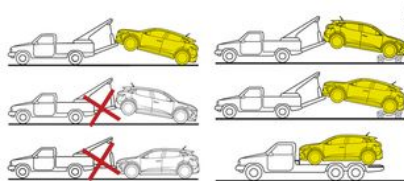

Trasportate il veicolo sul carro attrezzi o rimorchiatelo con le ruote anteriori sollevate.

I veicoli E-Tech plug-in hybrid devono essere trasportati **solo** con le ruote sollevate da terra.



Non lasciare gli strumenti alla rinfusa nel veicolo perché in caso di frenata potrebbero sparpagliarsi.

## Utilizzare esclusivamente i punti di traino anteriore **4** e posteriore **8**.

(mai i tubi della trasmissione o qualsiasi altra parte del veicolo). Utilizzate gli anelli esclusivamente per il traino. In nessun caso devono essere usati per sollevare il veicolo, direttamente o indirettamente.



Con motore spento, il servosterzo e il servofreno non sono più operativi.

## Accesso ai punti di traino

### Punto di traino anteriore **4**

### Versione **A**

## RIPARAZIONE

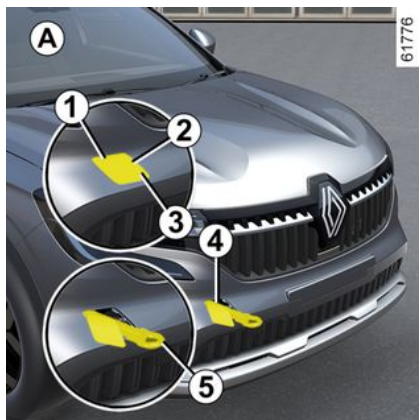

Premere e tenere premuta la zona **1** mentre si tira la zona **3** per aprire lo sportellino **2**.

**Versione B**



A seconda del veicolo, per aprire lo sportellino **6** è necessario inserire la chiave integrata nella scheda "mani libere" nella tacca **6** per tirarlo → **41**.

## Punto di traino posteriore **8**

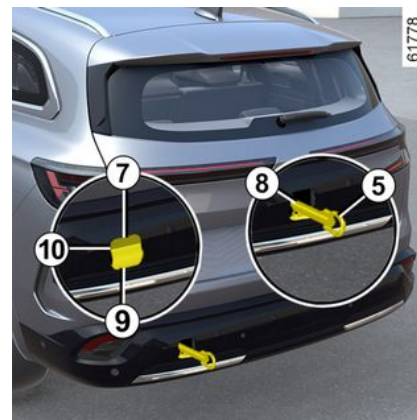

Premere e tenere premuta la zona **9** mentre si tira la zona **7** per aprire lo sportellino **10**.

**Avvitare l'anello di traino **5** al massimo:** serrare innanzitutto a mano per quanto possibile e bloccarlo con la chiave della ruota o, a seconda del veicolo, la leva.

È necessario utilizzare solo l'anello di traino **5** e la chiave della ruota o la leva riposta con gli utensili → **353**.

## RIPARAZIONE



Accertarsi che il gancio traino sia imbullonato correttamente.

**Rischio di perdere l'oggetto rimorchiato.**



– Utilizzate una barra di traino rigida. Qualora si utilizzino una corda o un cavo (se il codice della strada lo consente), i freni del veicolo trainato devono essere in grado di funzionare.

– non rimorchiare un veicolo la cui tenuta di strada non sia normale.

– evitare contraccolpi in fase di accelerazione e frenata che potrebbero danneggiare il veicolo.

– In ogni caso, si consiglia di non superare i **25 km/h**.



Non lasciare gli strumenti alla rinfusa nel veicolo perché in caso di frenata potrebbero sparpagliarsi.

### Batteria: soccorso con carro attrezzi

#### Per evitare il rischio di scintille

– Accertarsi che gli "utilizzatori di elettricità" (plafoniere e così via) siano spenti prima di scollegare o ricollegare una batteria;

– durante la carica, spegnere il carica-batterie prima di collegare o scollegare la batteria;

– non appoggiare oggetti metallici sulla batteria per evitare di provocare un cortocircuito tra i morsetti;

– attendere almeno cinque minuti dopo lo spegnimento del motore prima di scollegare la batteria;

– verificare di aver ricollegato i morsetti della batteria dopo averla riposizionata.



A seconda del veicolo, in caso di guasto della batteria (scollegamento, scaricamento e così via), è necessario reimpostare il servosterzo ➔ **122**.



Prima di effettuare qualsiasi intervento nel vano motore, è obbligatorio disinserire il contatto

➔ **146**.

### Collegamento di un caricabatteria

**Il caricabatteria deve essere compatibile con una batteria di tensione nominale da 12 volt.**

Non scollegate la batteria quando il motore è acceso. **Attenetevi alle istruzioni del costruttore del carica-batteria che intendete usare.**



Alcune batterie possono presentare delle specificità in termini di ricarica.

Rivolgersi alla Rete del

marchio.

Evitate i rischi di scintille che potrebbero provocare un'immediata esplosione e procedete alla carica in un locale ben aerato.

**Pericolo di gravi lesioni.**

## RIPARAZIONE



Maneggiate con cura la batteria, in quanto contiene acido solforico che non deve entrare in contatto con gli occhi o la pelle. Nel caso in cui ciò avvenga, sciacquate abbondantemente con acqua. Se necessario, consultate un medico.

Tenere fiamme, oggetti incandescenti o scintille a distanza dagli elementi della batteria (**rischio di esplosione**).

Quando si interviene in prossimità del motore, quest'ultimo potrebbe essere caldo. Inoltre, l'elettroventola può azionarsi in

ogni momento. La spia  nel vano motore ha la funzione di ricordare tale condizione.

**Rischio di lesioni**

### Avviamento con la batteria di un altro veicolo

Per l'avviamento, se dovete utilizzare la batteria di un altro veicolo, procuratevi dei cavi elettrici appropriati (di grande sezione) presso un Rappresentante del marchio, oppure se già li

possedete, assicuratevi che siano in perfetto stato.

**Le due batterie devono avere una tensione nominale identica: 12 V.** La batteria che fornisce corrente deve avere una capacità (ampere-ora, Ah) almeno identica a quella della batteria scarica.

Assicuratevi che non ci sia contatto tra i due veicoli (rischio di cortocircuito al momento del contatto dei morsetti positivi) e che la batteria scarica sia ben collegata. Disinserite il contatto del vostro veicolo.

**Nota:** poiché non è possibile accedere direttamente alla batteria, è necessario utilizzare i terminali remoti situati nel vano motore.



Non utilizzare il veicolo E-tech full hybrid per ricaricare una batteria "12 Volt" di un altro veicolo. La potenza elettrica della batteria secondaria "12 V" di un veicolo E-tech full hybrid non è sufficiente per questa operazione.

**Rischio di danneggiamento del veicolo.**



Maneggiate con cura la batteria, in quanto contiene acido solforico che non deve entrare in contatto con gli occhi o la pelle. Nel caso in cui ciò avvenga, sciacquate abbondantemente con acqua. Se necessario, consultate un medico.

Tenere fiamme, oggetti incandescenti o scintille a distanza dagli elementi della batteria (**rischio di esplosione**).

Quando si interviene in prossimità del motore, quest'ultimo potrebbe essere caldo. Inoltre, l'elettroventola può azionarsi in

ogni momento. La  spia nel vano motore ha la funzione di ricordare tale condizione.

**Rischio di lesioni**

## RIPARAZIONE

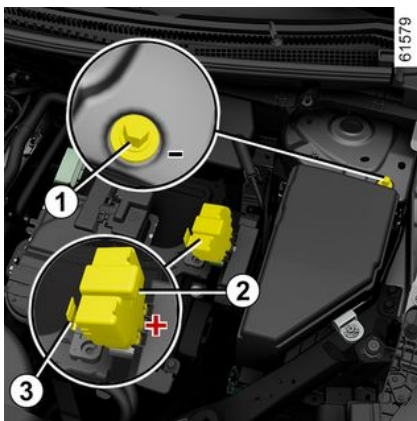

L'accesso alla batteria non è diretto. È necessario utilizzare i terminali remoti.



Utilizzare il **terminale 1 (-)** e il **terminale 2 (+)** nel vano motore. Sollevare il coperchio **3** del **terminale 2 (+)**.



È vietato scollegare il cavo positivo nel vano motore.

**Rischio di avviamento involontario del motore.**  
**Rischio di ustioni dovuto a scintille.**

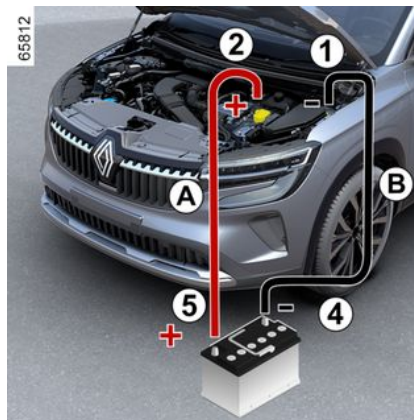

Collegare il cavo positivo **A** al **terminale 2 (+)**, quindi al **terminale 5 (+)** della batteria che fornisce la corrente.

Collegare il cavo negativo **B** al **terminale 4 (-)** della batteria che fornisce la corrente, quindi al **terminale 1 (-)**.

Avviare il motore del veicolo e farlo girare a regime intermedio.

Se il motore del veicolo non si avvia immediatamente, disinserire il contatto e attendere alcuni secondi prima di ripetere l'operazione.

Con il motore acceso, scollegare i cavi **A** e **B** nell'ordine inverso (**1 - 4 - 5 - 2**).

Riposizionare il coperchio **3** del **terminale 2 (+)**.



Assicurarsi che non vi sia alcun contatto tra i cavi **A** e **B** e che il cavo positivo **A** non sia in contatto con alcun elemento metallico nel veicolo che fornisce la corrente.

**Rischio di lesioni e/o di danni al veicolo**

## FARI, LUCI: SOSTITUZIONE DELLE LAMPADINE

### Illuminazione esterna: sostituzione delle lampadine

#### Fari anteriori

#### sostituzione delle lampadine



Il veicolo è dotato di luci a LED. Contattare una concessionaria autorizzata per sostituirle.

#### Luci di posizione/luci diurne/indicatori di direzione a LED 1

Rivolgersi a un Rappresentante del marchio.

#### Luci anabbaglianti a LED 2

Rivolgersi a un Rappresentante del marchio.

#### Luci abbaglianti a LED 3

Rivolgersi a un Rappresentante del marchio.

#### Luci posteriori e indicatori di direzione

#### sostituzione delle lampadine

#### Luca di posizione/di stop LED 1

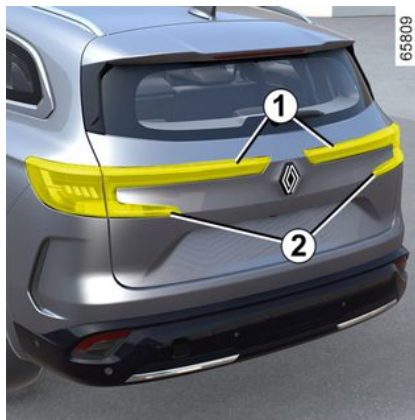

Rivolgersi a un Rappresentante del marchio.

#### Luci indicatori di direzione a LED 2

Luci indicatori di direzione a LED 2

#### Luci di retromarcia e luci antinebbia a LED 3



Rivolgersi a un Rappresentante del marchio.

## FARI, LUCI: SOSTITUZIONE DELLE LAMPADINE

### Terza luce di stop a LED 4



Rivolgersi a un Rappresentante del marchio.

### Luci targa a LED 5

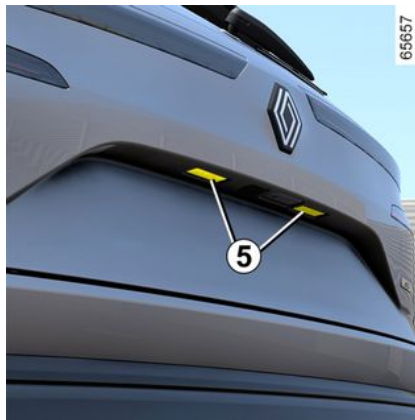

Rivolgersi a un Rappresentante del marchio.

### Ripetitori laterali a LED 6

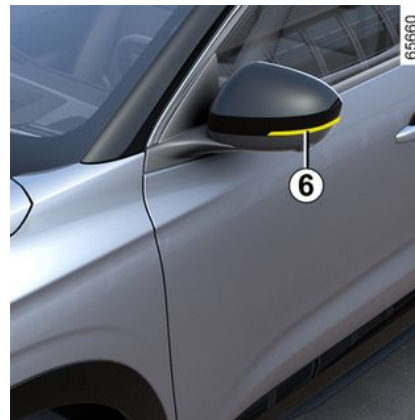

Rivolgersi a un Rappresentante del marchio.



## FARI, LUCI: SOSTITUZIONE DELLE LAMPADINE

Illuminazione interna: sostituzione delle lampadine

Luci di lettura 1, 2, 3 e 4

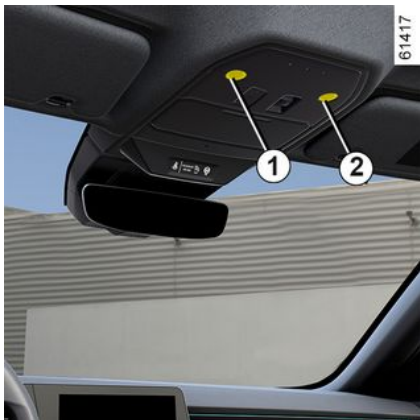

Rivolgersi a un Rappresentante del marchio.

Luci dello specchietto di cortesia 4



Rivolgersi a un Rappresentante del marchio.

## FARI, LUCI: SOSTITUZIONE DELLE LAMPADINE

### Luci dello specchietto di cortesia 5



Rivolgersi a un Rappresentante del marchio.

### Luce del bagagliaio 6



Sganciare la luce del bagagliaio **6** (con un attrezzo tipo cacciavite a testa piatta) premendo la linguetta sul lato sinistro della luce stessa.

Rimuovete la lampadina interessata.

**Tipo di lampadina:** W5W .

# SPAZZOLE DEI TERGIVETRI: SOSTITUZIONE

## Sostituzione delle spazzole del tergivetro anteriore 2



Per sostituire le spazzole, portatele nella posizione di manutenzione **B**.

**Con contatto inserito, motore spento:**

- portate la levetta **1** due volte in successione in posizione **A** (impulso singolo): le spazzole si arrestano in posizione di manutenzione **B** lontane dal cofano motore;
- sollevare il braccio del tergivetro **3**;
- abbassare la linguetta **4** quindi estrarre la spazzola **2**.

## Rimontaggio

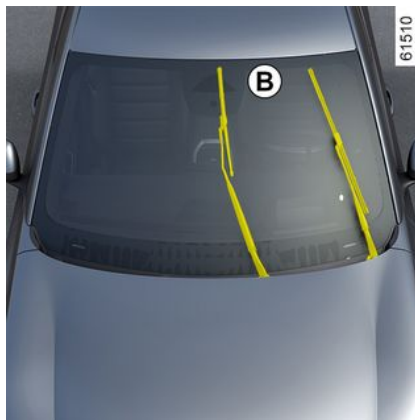

Per rimontare la spazzola del tergivetro **2**, inseritela nel relativo alloggiamento nel braccio **3**, quindi agganciatela fino a percepirne lo scatto. Assicuratevi che la spazzola sia correttamente bloccata.

Per riportare le spazzole in posizione abbassata, verificate che siano appoggiate al parabrezza, quindi portate la levetta **1** in posizione **A** (impulso singolo): all'inserimento del contatto, le spazzole del tergivetro si ripiegano all'interno del cofano.

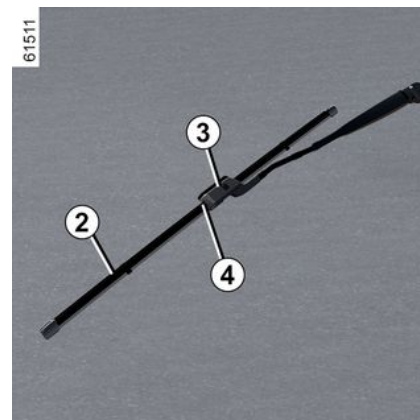

Controllate lo stato delle spazzole del tergivetro. La loro durata dipende da voi:

- pulite regolarmente le spazzole, il parabrezza ed il lunotto posteriore con acqua saponata;
- non utilizzarle quando il parabrezza o il lunotto posteriore sono asciutti;
- rimuoverle dal parabrezza o dal lunotto se non sono state messe in funzione da molto tempo.

## SPAZZOLE DEI TERGIVETRI: SOSTITUZIONE

### Spazzola del tergivetro posteriore 5

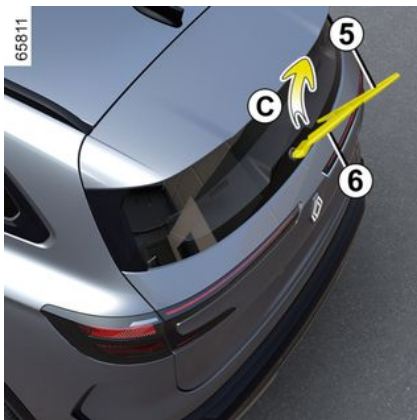

La levetta in posizione off (disattivata):

- sollevare il braccio del tergivetro **6**;
- ruotare la lama **5** (movimento **C**) fino a farla sganciare;
- staccate la spazzola tirandola.

#### Rimontaggio

Per rimontare la spazzola del tergivetro, procedere in senso inverso. Assicuratevi che la spazzola sia correttamente bloccata.



Controllate lo stato delle spazzole del tergivetro.

- pulite regolarmente le spazzole, il parabrezza ed il lunotto posteriore con acqua saponata;
- non utilizzarle quando il parabrezza o il lunotto posteriore sono asciutti;
- rimuoverle dal parabrezza o dal lunotto se non sono state messe in funzione da molto tempo.



- In caso di gelo, assicuratevi che le spazzole del tergivetro non siano immobilizzate dalla brina (rischio di surriscaldamento del motorino).
- Controllate lo stato delle spazzole del tergivetro. È necessario sostituirle appena la loro efficacia diminuisce, ossia all'incirca ogni anno.

Nel sostituire la spazzola, una volta rimossa, abbiate cura di non far cadere il braccio sul vetro: rischio di rottura del vetro.



Prima di sostituire la spazzola del tergivetro posteriore, verificate che la levetta sia in posizione di arresto (disattivata).

**Rischio di lesioni**

# FUSIBILI

## Scatole dei fusibili

In caso di mancato funzionamento di un apparecchio elettrico, verificate lo stato dei fusibili.

## Fusibili nell'abitacolo A



Sganciare lo sportellino **1**.



A seconda della normativa locale o per precauzione, procuratevi presso la Rete del marchio una scatola di emergenza contenente una serie di lampadine e di fusibili.

## Fusibili nell'abitacolo B

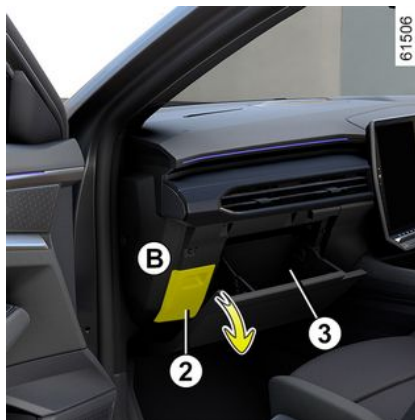

I fusibili si trovano dietro uno sportellino **2** nel cassetto portaoggetti **3**.  
Sganciare lo sportellino **2**.



Controllare il fusibile in questione e, **se necessario, sostituirlo (il fusibile di ricambio deve avere lo stesso amperaggio dell'originale).**

Un fusibile con un amperaggio troppo elevato può causare un surriscaldamento eccessivo del circuito elettrico (rischio d'incendio) nel caso di consumo anormale di un equipaggiamento.



Scollegare il fusibile utilizzando la leva **4** situata sul pannello dei fusibili.

# FUSIBILI



Non tirare il componente **5** (rischio di disattivazione di alcuni equipaggiamenti del veicolo).

I fusibili di ricambio sono disponibili nella zona **6**.

## Destinazione dei fusibili

(la presenza dei fusibili dipende dal livello di equipaggiamento del veicolo)

Simbolo	Identificazione
	Pompa lavacrystallo (a seconda del veicolo)
	Tergicristallo posteriore
	Presa accessori multimediale
	Presa accendisigari
	Presa sistema di traino
	Alzacvetri elettrici ad impulsione
	Luci di stop

Simbolo	Identificazione
	Unità centrale elettrica abitacolo
	Indicatori di direzione (a seconda del veicolo)
	Presa accessori bagagliaio

 Per individuare i fusibili, aiutatevi con l'etichetta di identificazione dei fusibili situata nel vano portaoggetti. Abitacolo **A**: l'etichetta di assegnazione dei fusibili si trova sul lato posteriore dello sportellino **1**. Abitacolo **B**: l'etichetta di assegnazione dei fusibili si trova dietro il vano portaoggetti **3**. Alcuni fusibili devono essere sostituiti solo da un professionista qualificato. Questi fusibili non sono riportati sull'etichetta. Intervenite unicamente sui fusibili raffigurati sull'etichetta.

## Fusibili nel vano motore **C**



Alcune funzioni sono protette da fusibili situati nel vano motore (unità **C**). Tuttavia, a causa delle difficoltà di accesso, **vi consigliamo di far sostituire questi fusibili da un rappresentante del marchio.**

## FUSIBILI



Quando si interviene in prossimità del motore, quest'ultimo potrebbe essere caldo. Inoltre, l'elettroventola può azionarsi in

ogni momento. La  spia nel vano motore ha la funzione di ricordare tale condizione.

**Rischio di lesioni**



Prima di effettuare qualsiasi intervento nel vano motore, è obbligatorio disinserire il contatto

→ 146.



### **Accessori elettrici ed elettronici**

Prima di installare questo tipo di accessorio (in particolare per le trasmettenti/riceventi: banda di frequenza, livello di potenza, posizione dell'antenna...), assicuratevi che sia compatibile con il vostro veicolo. Chiedete consiglio alla Rete del marchio.

Prima di collegare un accessorio a una porta, assicurarsi di non superare la potenza massima consentita per la presa interessata → 312, → 318.

#### **Rischio d'incendio.**

Qualsiasi intervento sul circuito elettrico e/o elettronico del veicolo deve essere eseguito esclusivamente da un tecnico qualificato. Eventuali collegamenti e/o montaggi errati di accessori elettrici/elettronici non approvati dal produttore potrebbero causare:

- danni alle apparecchiature elettriche e/o elettroniche;
- danni ai componenti collegati;
- la raccolta e l'utilizzo dei dati del veicolo;
- una violazione della privacy (modifica, eliminazione o accesso non consentito ai dati personali);
- l'annullamento dell'autorizzazione di entrata in manutenzione.

#### **Rischio di incidenti gravi.**

##### **Rischio di violazione della privacy.**

Se in futuro verranno installate apparecchiature elettriche, assicurarsi di ottenere informazioni sulla potenza nominale e sulla posizione di questo fusibile.

##### **Utilizzo della presa diagnostica**

L'uso di accessori elettronici sulla presa diagnostica può provocare gravi interferenze ai sistemi elettronici del veicolo. Per la propria sicurezza, si consiglia di utilizzare solamente accessori elettronici approvati dal costruttore. A tale riguardo, rivolgersi a una concessionaria autorizzata.

#### **Rischio di incidenti gravi**

##### **Montaggio di accessori addizionali**

Se si desidera installare degli accessori sul veicolo: rivolgersi ad un rappresentante del marchio. Inoltre, per garantire il corretto funzionamento del veicolo ed evitare di mettere a repentaglio la vostra sicurezza, vi consigliamo di utilizzare degli accessori specificati, adatti al veicolo e garantiti dal costruttore.

Se utilizzate un'asta antifurto, fissatela esclusivamente al pedale del freno.



## INSTALLAZIONE E UTILIZZO DI ACCESSORI

### **Disturbi alla guida**

Sul lato conducente, utilizzate esclusivamente tappetini adatti al veicolo, in grado di agganciarsi agli elementi preinstallati, e verificatene periodicamente il fissaggio. Non sovrapponetene più tappetini.

### **Rischio di incastro dei pedali.**

## ANOMALIE DI FUNZIONAMENTO

I consigli che seguono vi permettono di rimediare rapidamente e provvisoriamente a vari problemi: Per sicurezza, rivolgersi appena possibile alla Rete del marchio.

Utilizzo della carta	CAUSE POSSIBILI	COSA FARE
La carta non riesce a bloccare o sbloccare la serratura delle porte.	Pila della carta scarica.	Sostituire la pila. Sarà sempre possibile bloccare, sbloccare ed avviare il veicolo ➔ <b>41</b> e/o ➔ <b>146</b> .
	Utilizzo di apparecchiature che funzionano sulla stessa frequenza della carta (telefono cellulare...).	Interrompere l'utilizzo dei dispositivi o utilizzare la chiave integrata ➔ <b>41</b> .
	Veicolo situato in una zona caratterizzata da un'elevata presenza di onde elettromagnetiche.	Utilizzare la chiave integrata nella carta ➔ <b>41</b> .
	Batteria del veicolo scarica.	
Il veicolo è acceso.		A motore acceso, non è possibile bloccare/sbloccare utilizzando la scheda. Disinserire il contatto.
Il messaggio "Inserire la carta nell'area + START" viene visualizzato sul quadro della strumentazione.	Desincronizzazione della carta	Sbloccare la porta del conducente inserendo la chiave integrata nella carta nella serratura della porta ➔ <b>41</b> , quindi posizionare la carta nella relativa sede ➔ <b>146</b> e premere il pulsante START per sincronizzarla.
Azionare il motorino di avviamento	CAUSE POSSIBILI	COSA FARE
Le spie del quadro della strumentazione sono fioche o non si accendono, il motorino di avviamento non gira.	Morsetti della batteria allentati, scollegati o ossidati.	Riserrateli, ricollegateli o puliteli se sono ossidati.
	Batteria scarica o fuori uso.	Collegare un'altra batteria alla batteria difettosa o sostituire la batteria ➔ <b>340</b> se necessario.

## ANOMALIE DI FUNZIONAMENTO

Azionate il motorino di avviamento	CAUSE POSSIBILI	COSA FARE
	Circuito difettoso.	Non spingete il veicolo se il piantone dello sterzo è bloccato. Rivolgersi a un Rappresentante del marchio.
Il motore non si accende.	Condizioni di avviamento non soddisfatte. La carta "mani libere" non funziona.	➔ <b>146</b> . Inserite la carta nella scanalatura prevista per questo scopo sulla consolle centrale oppure ➔ <b>146</b> .
A veicolo fermo, motore freddo, il regime minimo del motore è elevato.	Versione a benzina, non è necessariamente un'anomalia. Ciò può essere dovuto all'aumento della temperatura del motore.	Il regime minimo del motore deve diminuire dopo circa un minuto. In caso contrario, può essere dovuto ad altro guasto. Contattare una concessionaria autorizzata.

6

Azionate il motorino di avviamento	CAUSE POSSIBILI	COSA FARE
Il motore non si spegne.	Carta non identificata. Problema elettronico.	Inserite la carta nella scanalatura prevista per questo scopo sulla consolle centrale. Tenere premuto il pulsante di avviamento del motore. Premere tre volte in rapida successione o tenere premuto il pulsante di avviamento del motore. Particolarità del veicolo E-Tech full hybrid: dopo l'arresto del motore, se il cambio automatico non inserisce automaticamente la posizione <b>P</b> , sul quadro della strumentazione verranno visualizzati messaggi per avvertire il conducente. Sarà quindi necessario premere il pulsante di avviamento del motore. Se i messaggi restano visualizzati, spegnere il motore premendo il pulsante di arresto motore. Bloccare il veicolo

## ANOMALIE DI FUNZIONAMENTO

Azionate il motore di avviamento	CAUSE POSSIBILI	COSA FARE
		<p>con la scheda, attendere circa cinque minuti, quindi sbloccarlo con la scheda e infine premere nuovamente il pulsante di avviamento del motore.</p> <p>Se il problema persiste, verificare che il freno di stazionamento elettronico sia inserito e contattare una concessionaria autorizzata.</p>
Il piantone dello sterzo resta bloccato.	<p>Volante bloccato.</p> <p>Circuito elettrico difettoso.</p>	<p>Girare il volante premendo contemporaneamente il pulsante di avviamento del motore.</p> <p>Rivolgersi a un Rappresentante del marchio.</p>

Durante la guida	CAUSE POSSIBILI	COSA FARE
Vibrazioni.	Pneumatici gonfiati male, mal equilibrati o danneggiati.	Controllate la pressione degli pneumatici: se il difetto persiste, farli controllare presso un rappresentante del marchio.
Fumo bianco dal tubo di scappamento.	Non è necessariamente un'anomalia. A seconda delle condizioni climatiche (freddo, umidità, ecc.), il fumo può essere prodotto da un'accelerazione intensa del veicolo.	Riducete il regime motore ed evitare accelerazioni improvvisa per far sparire gradualmente il fumo. In caso contrario, può essere dovuto ad altro guasto. Rivolgersi a un Rappresentante del marchio.
Fumo dal cofano motore.	Cortocircuito o perdite dal circuito di raffreddamento.	Fermatevi, disinserite il contatto, allontanatevi dal veicolo e rivolgetevi alla Rete del marchio.
La spia della pressione dell'olio si accende:		

## ANOMALIE DI FUNZIONAMENTO

Durante la guida	CAUSE POSSIBILI	COSA FARE
in curva o in frenata.	Il livello è troppo basso.	Aggiungere olio motore → 332.
tarda a spegnersi o rimane accesa quando si accelera.	Scarsa pressione dell'olio.	Fermatevi: rivolgetevi alla Rete del marchio.

Durante la guida	CAUSE POSSIBILI	COSA FARE
Lo sterzo si indurisce.	Surriscaldamento del servosterzo.	Guidare con cautela a velocità ridotta, tenendo conto del livello di sforzo sul volante necessario per girare le ruote.
	Avaria del motore elettrico di assistenza. Anomalia nel sistema di assistenza	Rivolgersi a un Rappresentante del marchio.
Il motore si surriscalda. L'indicatore della temperatura del liquido di raffreddamento si trova nella zona di avvertenza e la spia <b>STOP</b> si accende.	Elettroventola guasta.	Fermate il veicolo, spegnete il motore e rivolgetevi ad una Rete del marchio.
	Perdite d'acqua.	Controllare il serbatoio del refrigerante: dovrebbe contenere del fluido. Se non ne contiene, rivolgetevi il più presto possibile alla Rete del marchio.
Liquido di raffreddamento in ebollizione nel serbatoio.	Guasto meccanico: guarnizione della testata danneggiata.	Spegnete il motore. Contattare una concessionaria autorizzata.

## ANOMALIE DI FUNZIONAMENTO



**Radiatore:** in caso di mancanza rilevante del liquido di raffreddamento, ricordare che, quando il motore è molto caldo, non bisogna mai effettuare il riempimento con del liquido di raffreddamento freddo. Dopo qualsiasi intervento meccanico che comporti una sostituzione, anche parziale, del liquido di raffreddamento, quest'ultimo deve essere di un tipo ben preciso. Vi ricordiamo che è necessario usare solamente prodotti selezionati dai nostri servizi tecnici.

Apparecchiatura elettrica	CAUSE POSSIBILI	COSA FARE
Il tergiveretro non funziona.	Spazzole tergiveretro bloccate.	Staccate le spazzole prima di azionare il tergiveretro.
	Circuito elettrico difettoso.	Rivolgersi a un Rappresentante del marchio.
	Fusibile danneggiato.	Sostituire il fusibile o farlo sostituire ➔ 371.
Il tergiveretro non si ferma più.	Comandi elettrici difettosi.	Rivolgersi a un Rappresentante del marchio.
Frequenza più rapida delle luci lampeggianti.	Lampadina guasta.	➔ 365.
Gli indicatori di direzione non funzionano.	Circuito elettrico o comando difettoso.	Rivolgersi a un Rappresentante del marchio.
	Lampadina guasta.	
	Fusibile danneggiato.	Sostituire il fusibile o farlo sostituire ➔ 371.
I fari non si accendono o non si spengono più.	Circuito elettrico o comando difettoso.	Rivolgersi a un Rappresentante del marchio.
	Lampadina guasta.	
	Fusibile danneggiato.	Sostituire il fusibile o farlo sostituire ➔ 371.

## ANOMALIE DI FUNZIONAMENTO

<b>Apparecchiatura elettrica</b>	<b>CAUSE POSSIBILI</b>	<b>COSA FARE</b>
Tracce di condensa nei fari anteriori o posteriori.	La presenza di tracce di condensa può essere un fenomeno naturale legato alle variazioni di temperatura e di umidità. In questo caso le tracce spariscono gradualmente quando si accendono i fari.	
L'accensione della spia di mancato allacciamento delle cinture anteriori è incoerente con lo stato di allacciamento delle cinture.	Un oggetto è inserito tra il pianale e il sedile e ostacola il funzionamento del sensore.	Togliete ogni oggetto presente sotto i sedili anteriori.

# INFORMAZIONI SUL VEICOLO

## Targhette di identificazione veicolo

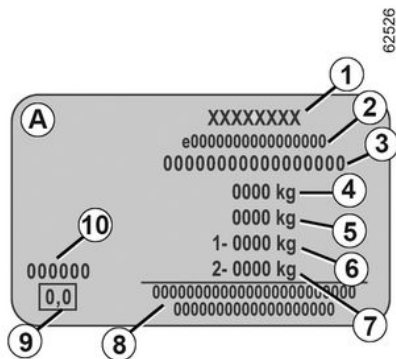
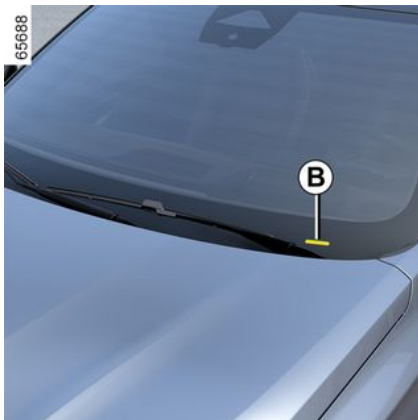

Le indicazioni che figurano sulla targhetta del costruttore devono essere riportate in ogni comunicazione scritta o ordine.

La presenza e la collocazione delle informazioni dipendono dal veicolo.

### Targhetta di identificazione A

1. Nome del costruttore.
2. Numero di progettazione comunitario o numero di omologazione.
3. Numero di identificazione.

A seconda del veicolo, questa informazione viene fornita anche sulla stampigliatura B.

4. MMAC (Peso massimo autorizzato a pieno carico).

5. MTR (Peso lordo circolante: veicolo completamente carico, con rimorchio).

6. MMTA (Peso massimo totale consentito) sull'avantreno.

7. MMTA sul retrotreno.

8. Riservato alle iscrizioni di partenariato o complementari.

9. Non utilizzata.

10. Codice vernice (codice colore).

## Informazioni tecniche per i servizi di emergenza





## INFORMAZIONI SUL VEICOLO



Il codice QR sull'etichetta **A** consente ai soccorritori di accedere immediatamente tramite tablet o smartphone alle informazioni tecniche utili per intervenire sul veicolo in caso di incidente.

Assicurarsi che l'etichetta **A** sia sempre visibile e presente sia sul parabrezza che sul lunotto.

**Eventuali modifiche o danni impedirebbero l'accesso alle informazioni.**

### Identificazione motore, specifiche motore

#### Identificazione motore

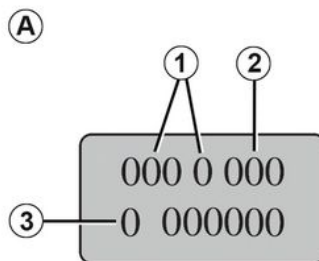

**Le informazioni relative all'identificazione del motore fornite nell'area **A** devono essere riportate in tutte le comunicazioni e in tutti gli ordini.**

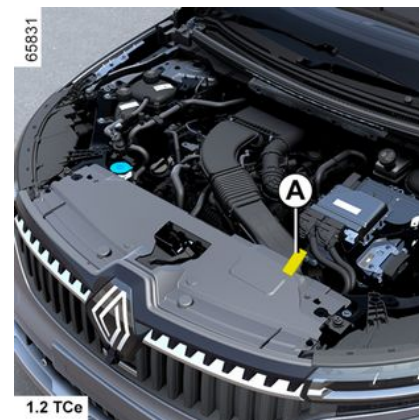

1. Tipo di motore.
2. Indice del motore.
3. Numero di serie del motore.

# INFORMAZIONI SUL VEICOLO

## Caratteristiche del motore

<b>Versioni</b>	E-Tech Full Hybrid	
<b>Tipo di motore</b> (indicato sulla targhetta motore)	H5F Turbo	5DH
<b>Cilindrata (cm<sup>3</sup>)</b>	1 199	-
<b>Tipo di carburante</b> <b>Indice di ottani</b>	Benzina È <b>essenziale</b> utilizzare benzina senza piombo con un numero di ottani corrispondente a quello indicato sull'etichetta apposta sullo sportellino del serbatoio del carburante → <b>142</b> .	-

7

## INFORMAZIONI SUL VEICOLO

Versioni	E-Tech Full Hybrid	
<p><b>Carburanti conformi alla normativa europea e compatibili con i motori dei veicoli distribuiti in Europa</b> (in caso contrario, rivolgersi ad un rappresentante del marchio).</p>		<p>Benzina senza piombo, in base allo standard <b>EN 228</b> contenente fino al 5% di etanolo in volume.</p>

## INFORMAZIONI SUL VEICOLO

Versioni	E-Tech Full Hybrid	
	 <p data-bbox="899 352 1149 481">Benzina senza piombo, in base allo standard <b>EN 228</b> contenente fino al 10% di etanolo in volume.</p>	-
Candele	<p data-bbox="355 700 1149 845">Utilizzate unicamente candele specifiche per il motore del vostro veicolo. Il tipo di candele deve essere indicato su un'etichetta apposta all'interno del vano motore. In caso contrario, rivolgetevi alla Rete del marchio. Il montaggio di candele non adatte può causare il deterioramento del motore.</p>	-

7

# INFORMAZIONI SUL VEICOLO

## Dimensioni (in metri)

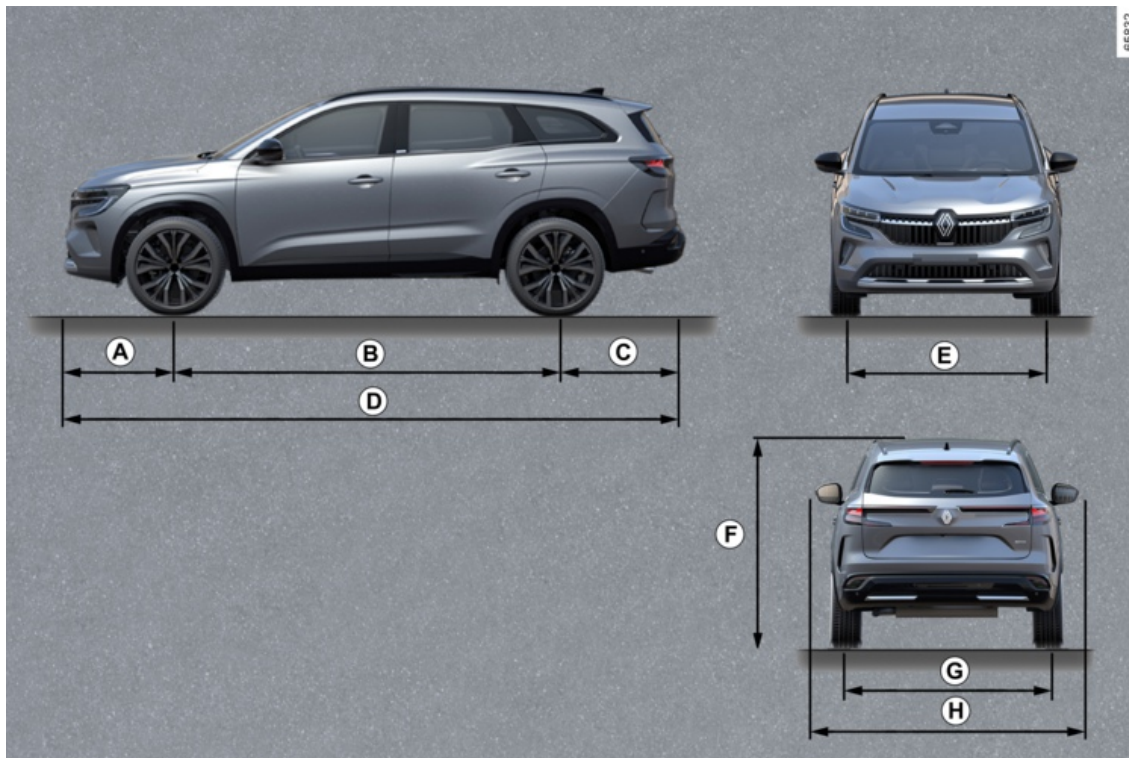

## INFORMAZIONI SUL VEICOLO

	Lunghezza
<b>A</b>	0,925
<b>B</b>	2,740
<b>C</b>	1,055
<b>D</b>	4,720
<b>E</b>	Da 1.580 a 1.590
<b>F</b>	1,645 a vuoto
<b>G</b>	1,585
<b>H</b>	1,830 1.843 con gli specchietti retrovisori chiusi * 2.083 con gli specchietti retrovisori aperti

7

# INFORMAZIONI SUL VEICOLO

## Masse (in kg)

<b>Le masse indicate si riferiscono a un veicolo di base senza optional: variano in funzione dell'equipaggiamento del veicolo. Rivolgetevi ad un Rappresentante del marchio.</b>	
<b>Peso massimo autorizzato a pieno carico (MMAC)</b> <b>Peso massimo totale consentito (MMTA)</b> <b>Peso lordo circolante (MTR)</b>	Masse indicate sulla targhetta costruttore → <b>382</b>
<b>Peso del traino con freni *</b>	mediante calcolo si ottiene: MTR - MMAC
<b>Peso del traino senza freni *</b>	720
<b>Carico consentito sul punto di traino *</b>	85
<b>Carico ammesso sul tettuccio</b>	80 (compreso portapacchi)
<p><b>* Carico rimorchiabile (traino di roulotte, barca, ...).</b></p> <p>Il traino è vietato quando il calcolo MTR - MMAC è uguale a zero o quando il MTR è uguale a zero (o non è indicata) sulla targhetta del costruttore.</p> <ul style="list-style-type: none"><li>– È importante rispettare le condizioni di traino stabilite dalla normativa locale, e soprattutto quelle stabilite dal codice della strada. Per qualsiasi adattamento del sistema di traino, rivolgetevi alla Rete del marchio.</li><li>– Nel caso di un veicolo trainato, <b>la massa totale circolante (veicolo + rimorchio) non deve mai essere superata.</b> Tuttavia si tollera:<ul style="list-style-type: none"><li>– MMTA posteriore superato fino al 15%;</li><li>– MMAC superato fino al 10% o di 100 kg (a seconda di quale limite viene raggiunto per primo).</li></ul></li></ul> <p>Nei due casi, la velocità massima del veicolo con rimorchio non deve superare 100 km/h e la pressione degli pneumatici deve essere aumentata di 0,2 bar (3 psi).</p> <ul style="list-style-type: none"><li>– Le prestazioni motore e le prestazioni in salita diminuiscono con l'altitudine. Consigliamo quindi di ridurre il carico massimo del 10% a 1 000 metri, poi di un altro 10% ogni ulteriori 1 000 metri.</li></ul>	

## PEZZI DI RICAMBIO E RIPARAZIONI

I ricambi originali sono prodotti sulla base di criteri molto severi e sono oggetto di test specifici. Pertanto, presentano un livello qualitativo almeno pari ai pezzi montati sui veicoli nuovi.

Utilizzando sempre ricambi originali, avete la certezza di mantenere invariate le prestazioni del vostro veicolo. Inoltre, le riparazioni effettuate dalla Rete del marchio utilizzando dei pezzi di ricambio originali sono garantite come indicato dalle condizioni riportate a tergo dell'ordine di riparazione.



# GIUSTIFICATIVI DI MANUTENZIONE

VIN: .....

Data:	Km:	N° di fattura:	Commenti/varie
<b>Tipo di intervento:</b> Manutenzione <input type="checkbox"/> ..... <input type="checkbox"/>		<b>Tampone</b>	
<b>Controllo anticorrosione:</b> OK <input type="checkbox"/> Non OK* <input type="checkbox"/>			
Data:	Km:	N° di fattura:	Commenti/varie
<b>Tipo di intervento:</b> Manutenzione <input type="checkbox"/> ..... <input type="checkbox"/>		<b>Tampone</b>	
<b>Controllo anticorrosione:</b> OK <input type="checkbox"/> Non OK* <input type="checkbox"/>			
Data:	Km:	N° di fattura:	Commenti/varie
<b>Tipo di intervento:</b> Manutenzione <input type="checkbox"/> ..... <input type="checkbox"/>		<b>Tampone</b>	
<b>Controllo anticorrosione:</b> OK <input type="checkbox"/> Non OK* <input type="checkbox"/>			

\* Vedere la pagina specifica

# GIUSTIFICATIVI DI MANUTENZIONE

VIN: .....

Data:	Km:	N° di fattura:	Commenti/varie
<b>Tipo di intervento:</b> Manutenzione <input type="checkbox"/> ..... <input type="checkbox"/>	<b>Tampone</b>		
<b>Controllo anticorrosione:</b> OK <input type="checkbox"/> Non OK* <input type="checkbox"/>			
Data:	Km:	N° di fattura:	Commenti/varie
<b>Tipo di intervento:</b> Manutenzione <input type="checkbox"/> ..... <input type="checkbox"/>	<b>Tampone</b>		
<b>Controllo anticorrosione:</b> OK <input type="checkbox"/> Non OK* <input type="checkbox"/>			
Data:	Km:	N° di fattura:	Commenti/varie
<b>Tipo di intervento:</b> Manutenzione <input type="checkbox"/> ..... <input type="checkbox"/>	<b>Tampone</b>		
<b>Controllo anticorrosione:</b> OK <input type="checkbox"/> Non OK* <input type="checkbox"/>			

\* Vedere la pagina specifica

# GIUSTIFICATIVI DI MANUTENZIONE

VIN: .....

Data:	Km:	N° di fattura:	Commenti/varie
<b>Tipo di intervento:</b> Manutenzione <input type="checkbox"/> ..... <input type="checkbox"/>		<b>Tampone</b>	
<b>Controllo anticorrosione:</b> OK <input type="checkbox"/> Non OK* <input type="checkbox"/>			
Data:	Km:	N° di fattura:	Commenti/varie
<b>Tipo di intervento:</b> Manutenzione <input type="checkbox"/> ..... <input type="checkbox"/>		<b>Tampone</b>	
<b>Controllo anticorrosione:</b> OK <input type="checkbox"/> Non OK* <input type="checkbox"/>			
Data:	Km:	N° di fattura:	Commenti/varie
<b>Tipo di intervento:</b> Manutenzione <input type="checkbox"/> ..... <input type="checkbox"/>		<b>Tampone</b>	
<b>Controllo anticorrosione:</b> OK <input type="checkbox"/> Non OK* <input type="checkbox"/>			

\* Vedere la pagina specifica

# GIUSTIFICATIVI DI MANUTENZIONE

VIN: .....

Data:	Km:	N° di fattura:	Commenti/varie
<b>Tipo di intervento:</b> Manutenzione <input type="checkbox"/> ..... <input type="checkbox"/>		<b>Tampone</b>	
<b>Controllo anticorrosione:</b> OK <input type="checkbox"/> Non OK* <input type="checkbox"/>			
Data:	Km:	N° di fattura:	Commenti/varie
<b>Tipo di intervento:</b> Manutenzione <input type="checkbox"/> ..... <input type="checkbox"/>		<b>Tampone</b>	
<b>Controllo anticorrosione:</b> OK <input type="checkbox"/> Non OK* <input type="checkbox"/>			
Data:	Km:	N° di fattura:	Commenti/varie
<b>Tipo di intervento:</b> Manutenzione <input type="checkbox"/> ..... <input type="checkbox"/>		<b>Tampone</b>	
<b>Controllo anticorrosione:</b> OK <input type="checkbox"/> Non OK* <input type="checkbox"/>			

\* Vedere la pagina specifica

# GIUSTIFICATIVI DI MANUTENZIONE

VIN: .....

Data:	Km:	N° di fattura:	Commenti/varie
<b>Tipo di intervento:</b> Manutenzione <input type="checkbox"/> ..... <input type="checkbox"/>		<b>Tampone</b>	
<b>Controllo anticorrosione:</b> OK <input type="checkbox"/> Non OK* <input type="checkbox"/>			
Data:	Km:	N° di fattura:	Commenti/varie
<b>Tipo di intervento:</b> Manutenzione <input type="checkbox"/> ..... <input type="checkbox"/>		<b>Tampone</b>	
<b>Controllo anticorrosione:</b> OK <input type="checkbox"/> Non OK* <input type="checkbox"/>			
Data:	Km:	N° di fattura:	Commenti/varie
<b>Tipo di intervento:</b> Manutenzione <input type="checkbox"/> ..... <input type="checkbox"/>		<b>Tampone</b>	
<b>Controllo anticorrosione:</b> OK <input type="checkbox"/> Non OK* <input type="checkbox"/>			

\* Vedere la pagina specifica

# GIUSTIFICATIVI DI MANUTENZIONE

VIN: .....

Data:	Km:	N° di fattura:	Commenti/varie
<b>Tipo di intervento:</b> Manutenzione <input type="checkbox"/> ..... <input type="checkbox"/>		<b>Tampone</b>	
<b>Controllo anticorrosione:</b> OK <input type="checkbox"/> Non OK* <input type="checkbox"/>			
Data:	Km:	N° di fattura:	Commenti/varie
<b>Tipo di intervento:</b> Manutenzione <input type="checkbox"/> ..... <input type="checkbox"/>		<b>Tampone</b>	
<b>Controllo anticorrosione:</b> OK <input type="checkbox"/> Non OK* <input type="checkbox"/>			
Data:	Km:	N° di fattura:	Commenti/varie
<b>Tipo di intervento:</b> Manutenzione <input type="checkbox"/> ..... <input type="checkbox"/>		<b>Tampone</b>	
<b>Controllo anticorrosione:</b> OK <input type="checkbox"/> Non OK* <input type="checkbox"/>			

\* Vedere la pagina specifica

7

## CONTROLLO ANTICORROSIONE

Nel caso in cui il proseguimento della garanzia sia condizionata da una riparazione, quest'ultima è indicata di seguito.

**VIN:** .....

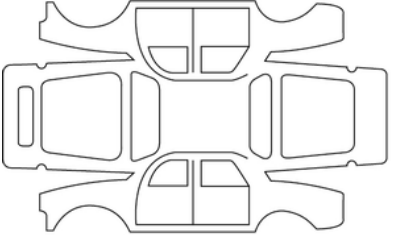
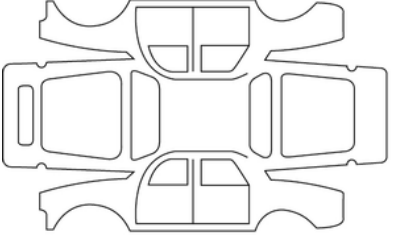
Data della riparazione:		<b>Tampone</b>
Riparazione per corrosione da effettuare:		
Data della riparazione:		<b>Tampone</b>
Riparazione da effettuare:		

## CONTROLLO ANTICORROSIONE

Nel caso in cui il proseguimento della garanzia sia condizionata da una riparazione, quest'ultima è indicata di seguito.

**VIN:** .....

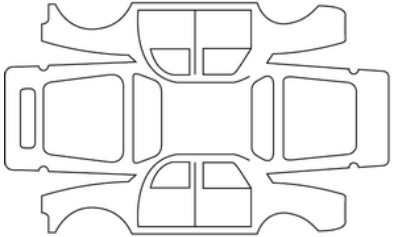
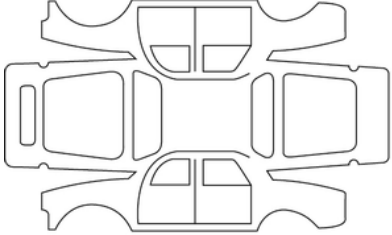
Data della riparazione:		<b>Tampone</b>
Riparazione per corrosione da effettuare:		
Data della riparazione:		<b>Tampone</b>
Riparazione da effettuare:		

7



## CONTROLLO ANTICORROSIONE

Nel caso in cui il proseguimento della garanzia sia condizionata da una riparazione, quest'ultima è indicata di seguito.

**VIN:** .....

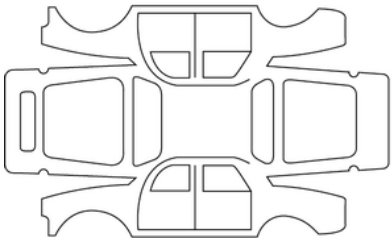
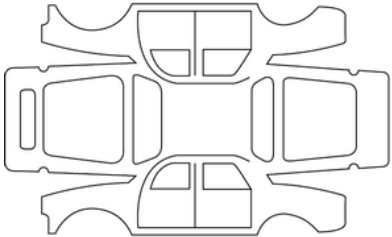
Data della riparazione:		<b>Tampone</b>
Riparazione per corrosione da effettuare:		
Data della riparazione:		<b>Tampone</b>
Riparazione da effettuare:		

## CONTROLLO ANTICORROSIONE

Nel caso in cui il proseguimento della garanzia sia condizionata da una riparazione, quest'ultima è indicata di seguito.

**VIN:** .....

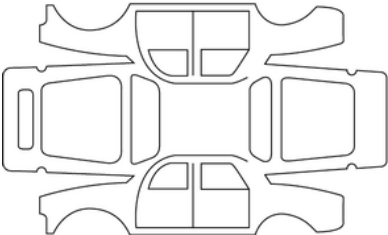
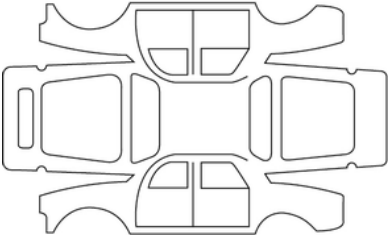
Data della riparazione:		<b>Tampone</b>
Riparazione per corrosione da effettuare:		
Data della riparazione:		<b>Tampone</b>
Riparazione da effettuare:		

7

# CONTROLLO ANTICORROSIONE

Nel caso in cui il proseguimento della garanzia sia condizionata da una riparazione, quest'ultima è indicata di seguito.

**VIN:** .....

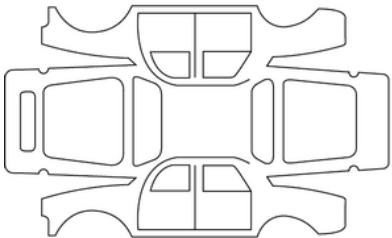
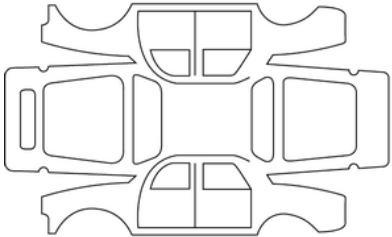
Data della riparazione:		<b>Tampone</b>
Riparazione per corrosione da effettuare:		
Data della riparazione:		<b>Tampone</b>
Riparazione da effettuare:		

## CONTROLLO ANTICORROSIONE

Nel caso in cui il proseguimento della garanzia sia condizionata da una riparazione, quest'ultima è indicata di seguito.

**VIN:** .....

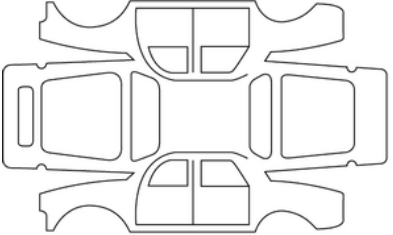
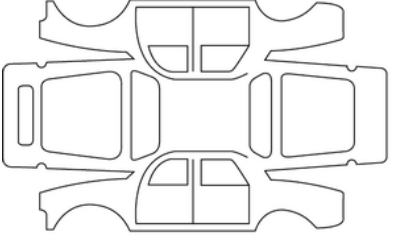
Data della riparazione:		<b>Tampone</b>
Riparazione per corrosione da effettuare:		
Data della riparazione:		<b>Tampone</b>
Riparazione da effettuare:		

7

# CONTROLLO ANTICORROSIONE

Nel caso in cui il proseguimento della garanzia sia condizionata da una riparazione, quest'ultima è indicata di seguito.

**VIN:** .....

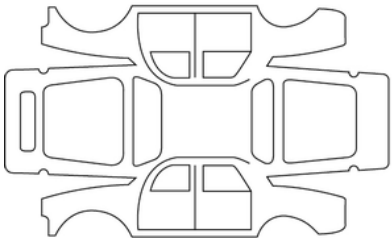
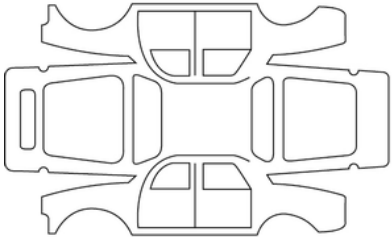
Data della riparazione:		<b>Tampone</b>
Riparazione per corrosione da effettuare:		
Data della riparazione:		<b>Tampone</b>
Riparazione da effettuare:		

# INDICE ALFABETICO

## A

ABS, [174](#)  
Accendisigari, [318](#)  
Accesso al vano motore, [331](#)  
Accesso al veicolo, [28](#), [30](#)  
Accessori, [146](#)  
Aeratori, [299](#), [302](#)  
Airbag, [66](#), [71](#), [72](#), [84](#), [90](#), [93](#), [96](#)  
Airbag : attivazione dell'airbag passeggero anteriore, [90](#), [93](#), [96](#)  
Airbag : disattivazione dell'airbag passeggero anteriore, [90](#), [93](#), [96](#)  
Airbag di sicurezza per bambini, [96](#)  
Airbags : sicurezza dei bambini, [96](#)  
Aletta parasole, [317](#)  
Allarme acustico luci accese, [126](#)  
Allarme distanza di sicurezza, [204](#)  
Alzavetro con comando elettrico, [314](#)  
Ambiente, [163](#)  
Anelli di fissaggio, [325](#)  
Anelli di traino, [360](#)  
Angolo morto: avviso, [198](#)  
anomalie di funzionamento, [66](#), [102](#), [126](#), [146](#), [156](#), [156](#), [158](#),  
[158](#), [174](#), [174](#), [183](#), [183](#), [247](#), [287](#), [314](#), [314](#), [371](#), [371](#)  
Anomalie di funzionamento: batterie della carta, [28](#), [34](#)  
Apertura delle porte, [40](#), [41](#)  
Apparecchi di controllo, [102](#), [110](#), [116](#)  
Appoggiatesta, [51](#), [56](#)  
Appoggiatesta posteriore, [56](#)  
Aria condizionata, [302](#), [303](#), [303](#)

Assistenza: assistenza alla guida, [247](#)  
Assistenza alla frenata d'emergenza, [174](#)  
Assistenza alla guida, [174](#), [183](#), [183](#), [198](#), [198](#), [204](#), [204](#), [217](#),  
[217](#), [218](#), [218](#), [247](#), [264](#), [264](#), [270](#), [270](#), [273](#), [273](#), [278](#), [278](#),  
[287](#), [292](#)  
Assistenza alla guida attiva, [221](#)  
Assistenza alla partenza in salita, [174](#)  
Astina livello olio motore, [332](#)  
Attenzione, [135](#)  
Attivazione degli airbag del passeggero anteriore, [96](#)  
AutoHold, [161](#)  
Autoradio, [312](#)  
Avvertenza vigilanza conducente, [215](#)  
Avviamento del motore, [146](#), [146](#)  
Avvisatore acustico, [135](#)  
Avvisatore di perdita di pressione degli pneumatici, [170](#), [358](#)  
AVVISATORI ACUSTICI E LUMINOSI, [135](#)  
Avviso di angolo morto, [198](#)  
Avviso di uscita dalla carreggiata, [183](#)  
Avviso eccesso di velocità, [217](#), [218](#)

## B

Bagagliaio, [28](#), [45](#), [325](#)  
BAGAGLIAIO, [28](#)  
Bambini, [75](#), [84](#), [90](#), [93](#), [314](#)  
BARRE DEL TETTO, [328](#)  
Barre portapacchi, [328](#)  
Batteria:, [340](#), [362](#)

# INDICE ALFABETICO

Batteria: riparazione, [362](#)  
Batteria: soccorso con carro attrezzi, [362](#)  
Batterie, [34](#)  
Bloccaggio, [60](#)  
Bloccaggio/sbloccaggio delle parti apribili, [28](#)  
Blocco delle porte, [28](#), [30](#), [40](#), [41](#), [44](#)

## C

Cambio automatico (utilizzo), [150](#), [158](#)  
Cambio marcia, [150](#), [165](#)  
Capacità olio motore, [334](#)  
Capienza del serbatoio del carburante, [142](#)  
Caratteristiche del motore, [383](#)  
Carburante: consigli per ridurre i consumi, [165](#)  
Carta, [28](#), [30](#)  
Carta: batteria, [34](#)  
Carta: bloccaggio/sbloccaggio delle parti apribili, [28](#)  
Carta: chiave di emergenza, [28](#)  
Carta: il motore non si avvia in modalità mani libere, [28](#)  
Carta: mani libere, [28](#)  
Carta: utilizzo, [28](#), [30](#)  
Carta "mani libere", [30](#)  
Carta "mani libere": batteria, [34](#)  
Cassetta degli attrezzi, [354](#)  
Catalizzatore, [156](#)  
Centraggio corsia, [221](#)  
Chiave della ruota, [358](#)  
Chiave di emergenza, [28](#)

Chiudere le porte, [28](#), [30](#), [40](#), [41](#)  
Chiusura elettrica delle porte, [28](#), [30](#), [41](#), [44](#)  
Cinture di sicurezza, [60](#), [60](#), [66](#), [84](#), [90](#), [93](#), [344](#)  
Cofano Motore, [331](#)  
Comandi al volante, [312](#)  
Comando al volante, [312](#)  
Comando del cambio, [150](#)  
COMANDO INTEGRATO DEL TELEFONO MANI LIBERE, [312](#)  
Commutatore di avviamento, [158](#)  
computer di bordo, [102](#), [102](#)  
Configurazione delle impostazioni dei menu, [113](#)  
Consigli antinquinamento, [164](#), [164](#)  
Consigli di guida, [165](#), [165](#)  
Consumo di carburante, [165](#), [165](#)  
Controllo della velocità in discesa, [174](#)  
Controllo dinamico della stabilità: ESC, [174](#)  
Copribagagli, [324](#)  
Cuscino gonfiabile airbag, [66](#), [72](#)

## D

Disappannamento del lunotto, [303](#)  
Disappannamento del parabrezza, [303](#)  
Disattivazione degli airbag del passeggero anteriore, [96](#)  
Dispositivi complementari alle cinture di sicurezza anteriori, [66](#)  
Dispositivi di protezione laterale, [72](#), [72](#)  
Dispositivi di sicurezza complementari alle cinture, [66](#), [71](#), [72](#)  
Dispositivi di sicurezza complementari alle cinture posteriori, [71](#)

# INDICE ALFABETICO

Dispositivi di sicurezza per bambini, [75](#), [75](#), [84](#), [84](#), [90](#), [90](#), [93](#), [93](#)

Distanza di sicurezza, [247](#)

Distanze di sicurezza, [204](#)

## E

ECO guida, [165](#)

Equipaggiamento multimediale, [110](#), [126](#), [312](#)

ESC: Controllo dinamico della stabilità, [174](#)

## F

Faretti, [316](#)

Filtro: olio, [334](#)

Foratura, [352](#), [354](#), [358](#)

Frenata attiva di emergenza in retromarcia, [236](#)

Frenata di emergenza, [174](#)

Frenata rigenerativa, [154](#)

Freno, [161](#)

Freno di stazionamento, [158](#), [158](#), [158](#)

Freno di stazionamento assistito, [158](#), [161](#)

Funzione Stop and Start, [158](#), [165](#)

Fusibili, [371](#), [371](#)

## G

Gonfiaggio degli pneumatici, [170](#), [348](#), [352](#), [358](#)

Guida, [146](#), [156](#), [158](#), [161](#), [170](#), [174](#), [183](#), [198](#), [204](#), [239](#), [243](#), [247](#), [264](#), [270](#), [273](#), [278](#)

Guida ecologica, [165](#)

## I

Identificazione motore, [383](#)

Illuminazione: illuminazione follow-me-home, [126](#)

Illuminazione: interna, [316](#), [367](#)

Illuminazione: quadro della strumentazione, [126](#)

Illuminazione esterna, [365](#)

Illuminazione interna: sostituzione delle lampadine, [367](#), [367](#)

Illuminazioni e segnalazioni esterne, [126](#)

Impostazioni, [113](#)

Impostazioni di personalizzazione del veicolo, [113](#)

Impostazioni per la posizione di guida, [60](#), [122](#)

Indicatori: indicatori di direzione, [135](#)

Inserimento del contatto del veicolo, [146](#)

Isofix, [90](#), [93](#)

## K

KIT DI GONFIAGGIO DEGLI PNEUMATICI, [352](#), [354](#)

## L

Lampeggianti, [135](#)

La pressione degli pneumatici, [165](#), [170](#), [348](#), [354](#), [358](#)

Lavavetro, [136](#), [140](#)

Leva selettore del cambio automatico, [150](#)

Limitatore di velocità, [239](#)

Livelli:, [331](#), [337](#)

Livelli: liquido di raffreddamento, [336](#)

Livello del carburante, [142](#)

Livello del liquido di raffreddamento, [336](#)



# INDICE ALFABETICO

Livello olio motore:, [110](#), [332](#), [332](#), [334](#)

Luci: esterne, [126](#), [134](#), [135](#)

Luci: luci abbaglianti, [126](#)

Luci: luci anabbaglianti, [126](#)

Luci: luci di posizione, [126](#)

Luci: luci di segnalazione pericolo, [135](#)

Luci: luci fendinebbia, [126](#)

Luci: luci indicatori di direzione, [135](#)

Luci: regolazione, [134](#)

Luci: regolazione dell'altezza dei fari, [134](#)

Luci: sostituzione delle lampadine, [365](#)

Luci diurne, [28](#), [126](#)

## M

Mantenimento corsia: assistenza, [183](#)

Manutenzione, [164](#)

Manutenzione: filtri, [337](#)

Manutenzione: meccanica, [332](#)

Manutenzione: rivestimenti interni, [344](#)

Manutenzione dei rivestimenti interni, [344](#)

Menu di configurazione, [113](#)

Menu di personalizzazione delle impostazioni del veicolo, [102](#), [113](#)

Messaggi sul quadro della strumentazione, [102](#), [158](#)

Modalità eco, [165](#)

Modo AUTO, [126](#)

Montaggio del seggiolino per bambini, [81](#)

Multimediale (equipaggiamento), [312](#)

Multi-Sense, [122](#), [298](#)

## N

Navigazione, [312](#)

Nei posti anteriori, [51](#)

## O

Olio motore, [332](#), [332](#), [334](#)

Orologio, [116](#), [116](#)

## P

Parabrezza termico, [303](#)

Parcheggio: park assist, [287](#)

Parcheggio a mani libere, [273](#)

Parcheggio assistito, [264](#), [264](#), [270](#), [270](#), [273](#)

Park Assist: parcheggio assistito, [264](#), [270](#)

Parti apribili, [30](#), [40](#)

Particolarità dei veicoli a benzina, [156](#)

Personalizzazione delle impostazioni del veicolo, [113](#)

Pezzi di ricambio e riparazione, [390](#)

Pianale mobile, [325](#)

Plafoniera, [316](#)

Pneumatici, [165](#), [170](#), [346](#), [346](#), [348](#)

Porte, [40](#), [40](#)

Porte/sportello del bagagliaio, [28](#), [30](#), [41](#), [44](#)

Portellone motorizzato, [45](#)

Posacenere, [318](#)

Posti posteriori, [56](#), [56](#)

Posto di guida, [99](#)

Precauzioni d'uso, [136](#)

# INDICE ALFABETICO

Presa accessori, [318](#)  
Presa Jack, [354](#), [358](#)  
Pretensionatori, [66](#)  
Pretensionatori delle cinture di sicurezza anteriori, [66](#)  
Programmazione del riscaldamento, aria condizionata, [307](#)  
Pulizia: parte interna del veicolo, [344](#)  
Pulsante di avviamento/spengimento del motore, [146](#)

## Q

Quadro della strumentazione, [102](#), [110](#), [158](#)  
Qualità del carburante, [142](#)

## R

Radar di retromarcia, [264](#)  
Regolatore di velocità, [239](#), [243](#), [247](#)  
Regolatore di velocità, limitatore di velocità, [239](#), [243](#)  
Regolatore di velocità adattivo, [221](#), [247](#)  
Regolazione dei fari, [134](#)  
Regolazione dei sedili anteriori, [52](#), [54](#)  
Regolazione della posizione di guida, [51](#), [52](#), [56](#), [60](#), [126](#)  
Regolazione della temperatura, [303](#)  
Regolazione del volante, [122](#)  
Regolazione elettrica dell'altezza dei fari, [134](#)  
Regolazioni dei fari, [134](#)  
Regolazioni dei sedili anteriori, [51](#), [52](#), [54](#)  
Rete di fissaggio dei bagagli, [326](#)  
Rete di separazione per il trasporto di oggetti, [326](#)  
Retrovisori, [122](#), [124](#), [124](#)

Riconoscimento dei segnali stradali, [217](#)  
Rifornimento di carburante, [142](#)  
Rilevamento di segnali stradali: avviso di eccesso di velocità, [218](#)  
Ripiano posteriore, [45](#), [324](#)  
Riscaldamento, [299](#), [303](#), [307](#)  
Riscaldamento, aria condizionata: programmazione, [307](#)  
Risoluzione dei problemi: batteria, [362](#)  
Ruota di scorta, [354](#)  
Ruote (sicurezza), [346](#)

## S

Sblocco delle porte, [28](#), [30](#), [41](#)  
Sbrinamento/disappannamento del parabrezza, [303](#)  
Schermata multimediale, [204](#)  
Schermi della schermata multimediale, [165](#), [183](#), [264](#), [278](#), [287](#),  
[303](#), [312](#)  
Schermo del display di navigazione, [312](#)  
Schermo multifunzione, [198](#)  
Sedili anteriori a comandi elettrici, [54](#)  
Sedili anteriori a comandi manuali, [51](#)  
Sedili termici, [51](#)  
Seggiolini per bambini, [75](#), [81](#), [84](#), [90](#), [93](#)  
Segnalatore luminoso di chiamata, [135](#)  
Segnale di pericolo, [135](#)  
Servosterzo, [122](#), [122](#)  
Servosterzo variabile, [122](#)  
Sicurezza degli occupanti: passeggero anteriore airbag, [96](#)  
Sicurezza dei bambini, [28](#), [30](#), [75](#), [75](#), [84](#), [90](#), [93](#), [314](#)

# INDICE ALFABETICO

Sistema antibloccaggio delle ruote: ABS, [174](#)  
SISTEMA DI CONTROLLO DELLA TRAZIONE, [174](#)  
Sistema di controllo della trazione: A.S.R., [174](#)  
Sistema di mantenimento della corsia (Lane Keeping Assist), [183](#)  
Sistema di navigazione, [312](#)  
Sistema di riscaldamento e climatizzazione, [299](#), [303](#)  
Sistema di sicurezza per bambini, [75](#), [84](#), [90](#), [93](#)  
Soccorso con carro attrezzi cambio automatico, [360](#)  
Sollevare il veicolo: cambiare una ruota, [358](#)  
Sostituzione della ruota, [358](#)  
Sostituzione delle spazzole dei tergicristalli/tergivertri, [369](#)  
Sostituzione delle spazzole del tergiveretro anteriore, [369](#)  
Sostituzione lampadine, [367](#)  
Sostituzione olio motore, [334](#)  
Spazzole dei tergivertri: sostituzione, [369](#)  
Specchietti di cortesia, [317](#)  
spegnimento del motore, [146](#), [146](#), [158](#)  
Spia uscita parcheggio, [287](#)  
Spie, [126](#), [134](#), [135](#), [198](#)  
Spie del quadro della strumentazione, [102](#), [110](#), [158](#), [165](#)  
Spie di controllo, [102](#), [110](#)  
Stop and Start, [122](#), [142](#), [165](#)

## T

Tappo del serbatoio del carburante, [142](#)  
Telecamera 360°, [278](#)  
Telecamera di retromarcia, [270](#)  
Telecamera multivista, [278](#)

Telecomando, [28](#), [28](#), [30](#)  
Telefono:, [312](#)  
temperatura esterna,, [116](#)  
Tergivertri, [136](#), [136](#), [140](#)  
Tergivertri/tergicristalli, [369](#)  
Traino per soccorso, [360](#)  
Trasporto di bambini, [75](#), [84](#), [90](#), [93](#)

## U

Uscita sicura dal veicolo, [292](#)

## V

Ventilazione, [302](#), [303](#)  
Ventilazione dell'aria, [302](#)  
Videata di navigazione, [312](#)  
Visualizzazione, [110](#)  
Volante riscaldato, [122](#)







RENAULT S.A.S. SOCIÉTÉ PAR ACTIONS SIMPLIFIÉE AU CAPITAL DE 533 941 113 € / 122-122 BIS, AVENUE DU GENERAL LECLERC  
92100 BOULOGNE-BILLANCOURT R.C.S. NANTERRE 780 129 987 — SIRET 780 129 987 03591 / renaultgroup.com

NU 1582-3 - 77 11 415 982 - 04/2024 - Edition italienne



7711415982

